

PRO WARE MESSAGE

CATALOG



株式会社
赤川器物製作所

〒959-1233新潟県燕市殿島2丁目7番23号
TEL (0256) 66-3122(代)
FAX (0256) 66-0233

配送センター

〒959-1276新潟県燕市小池第二産業団地5250-7
TEL (0256) 63-3054(代)
FAX (0256) 64-2294

改訂版 | 2015



PRO WARE MESSAGE

CATALOG



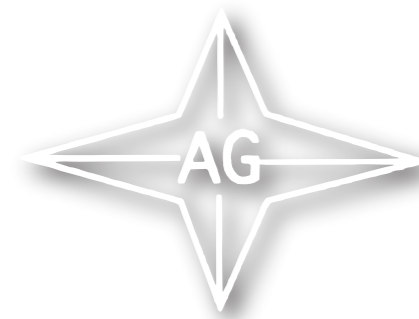

PRO WARE MESSAGE

CATALOG



CONTENTS

キッチンポット・鍋類

- P.1 ■ AG クラッド寸胴鍋
- P.2 ■ AG クラッド半寸胴鍋
- P.3 ■ AG クラッド段付鍋
■ ステンレス揚鍋
- P.4 ■ 21-0 電磁雪平鍋 シルクウェア
■ 21-0 電磁雪平鍋 ミラー仕上
- P.5 ■ 18-8 目盛付寸胴鍋
■ モリブデン目盛付寸胴鍋
- P.6 ■ 18-8 半寸胴鍋
■ モリブデン 半寸胴鍋
■ 18-8 外輪鍋
- P.7 ■ 18-8 運搬用台車
■ 18-0 ベール缶用台車
■ 18-8 丸型寸胴スープ取りザル
■ 18-8 半円型スープ取りザル
- P.8 ■ 18-8 目盛付二重食缶
- P.9 ■ 18-8 深型キッチンポット
■ 18-8 浅型キッチンポット
- P.10 ■ 18-8 目盛付深型キッチンポット
■ 18-8 フック付キッチンポット
- P.11 ■ 18-8 目盛付角キッチンポット
- P.12 ■ 21-0 目盛付角キッチンポット
■ 18-8 目盛付角キッチンポット (バッキン・フック付)
■ 18-8 ツマミ付 浅型角キッチンポット

バット・トレイ類

- P.13 ■ 18-8 角バット
- P.14 ■ 18-8 運搬バット
■ 18-8 浅型角バット
■ 18-8 水切バット
- P.15 ■ 18-8 角バット ツヤ消仕様
■ 18-8 浅型角バット ツヤ消仕様
■ 18-8 カラー取手付角バット
- P.16 ■ 18-8 角バット 蓋
■ 18-8 角バットアミ
■ 18-8 角バットクリンブアミ
- P.17 ■ 18-8 深型組バット
- P.18 ■ 18-8 深型組バット 蓋
■ 18-8 深型組バット アミ
- P.19 ■ 18-8 調味料入バット
- P.20 ■ 18-8 番重バット
■ 18-8 番重バット (手付)
■ 18-8 番重バット 蓋
■ 18-8 番重バット アミ
- P.21 ■ 18-8 深型長バット
■ 18-8 浅型長バット
■ 18-8 長バット共通蓋
- P.22 ■ 18-8 そば・餃子バット

バット・トレイ類

- P.23 ■ 18-8 肉バット
■ 18-8 水切肉バット
■ 18-8 デリカバット
■ 18-8 デリカバット アミ
- P.24 ■ 18-8 すし組バット
■ 18-8 天ぷらバット
- P.25 ■ 18-8 角盆 [ケーキ盆]
■ 18-8 切身バット
■ 18-8 下駄箱トレイ
- P.26 ■ 18-8 ウォーターコランダー [水切盆]
■ 18-8 パックトレイ
- P.27 ■ 18-0 ケーキバット
■ 18-8 ケーキバットアミ
- P.28 ■ 18-0 シートトレイ
■ 18-0 正角盆
■ 18-0 パール盆

レードル類

- P.29 ■ 18-8 スープレードル
■ 18-0 レードル柄お玉 / スキンマー
■ 18-8 横口レードル類
- P.30 ■ 18-8 短柄レードル
■ 18-8 レードル柄カス揚
■ 18-8 レードル柄アクリル取
■ 18-0 ターナー
■ 18-8 かき揚げリング
■ 18-8 醤油お玉
■ ミートハンマー
- P.31 ■ お玉 (大) (中) (小)
■ 穴お玉 (中)
■ 9cm レードル
■ おにぎり型お玉
■ 横口レードル (大) (小)
- P.32 ■ スキンマー (大) (小)
■ パスタフォーク (大) (小)
■ うどんお玉
■ 煮物 & 煮魚取りターナー
■ 穴ターナー
■ スコップターナー

その他小物類

- P.33 ■ 18-8 水マス
■ 18-8 丸型調味料入
■ モリブデン 角タレ入
- P.34 ■ 18-0 バイ皿
■ 18-0 市場用丸皿
■ 18-0 巻測小判皿
- P.35 ■ ステンレス モツ鍋
■ シルクウェア 親子鍋
■ 18-8 うどんすき鍋
- P.36 ■ 鉄黒皮バエリア鍋 (両手)
■ 18-8 バエリア鍋 (両手)
■ 鉄黒皮厚板フライパン
■ 鉄フライパン
- P.37 ■ 18-8 セルクルリング
■ 18-8 セルクル用敷板
- P.38 ■ 18-8 共底デコ缶
■ 18-8 総絞りリアケーキ型 [底取]
■ 18-8 ボンブ型
■ 18-8 総絞りテーパーケーキ型 [共底]
■ 18-8 ハート型セルクル

その他小物類

- P.39 ■ 18-0 万能トンク
■ 18-8 口付ミキサーボール
■ 18-8 角型ステーキカバー
■ スターキカバー
- P.40 ■ 18-8 カクテルシェーカー
■ 18-8 メジャーカップ
■ 18-8 耳付ストレーナー
■ 18-8 ツイストバースプーン
■ 18-8 ツイストバースプーン (しずく)
■ 18-8 レモン絞り
■ 18-8 ナフキン立
■ カスタースタンド
- P.41 ■ 18-8 魚串 1.6・2.0・2.5・3.0mm径
- P.42 ■ 18-8 ストッパーハンドル
■ 18-8 バット用取手
■ 18-8 L字型取手
■ 18-8 L字型取手 丸型グリップ
■ 18-8 キッチンポット用取手
■ 18-8 バイブ取手
■ 18-8 名札入れ



IH対応電磁調理器鍋

■見やすい目盛り付 ■筒状の大きな取手 ■引掛金具付 ■高級感ある取手

大きく見やすい目盛
 筒状の取手なので握りやすくソフトタッチです。
 蓋の置場にこもらない引掛金具付の蓋です。
 取手部分は18-8ステンレスパイプに金メッキがほどこされています。

■つなぎ目無しのプレス1枚絞り加工
 溶接部分がないので水漏れの心配がなく耐久性に優れています。

内層は熱伝導のよい普通鋼。
熱ムラがなく短時間で調理できます。
表面のステンレスはサビを防ぐので
お手入れもラクラク。



IH対応電磁調理器鍋



AGクラッド寸胴鍋

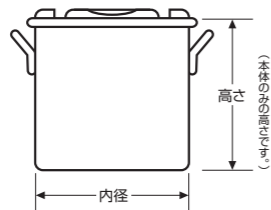

品番	品名	サイズ[内径×高さ(mm)]	板厚	容量(ℓ)	入数
17127	27cm	φ270×H270	0.8	約15	1
17130	30cm	φ300×H300	0.8	約21	1
17133	33cm	φ330×H330	0.8	約26	1
17136	36cm	φ360×H360	0.8	約36	1
17139	39cm	φ390×H390	1.0	約46	1
17142	42cm	φ420×H420	1.0	約58	1
17145	45cm	φ450×H450	1.0	約71	1

■3層構造

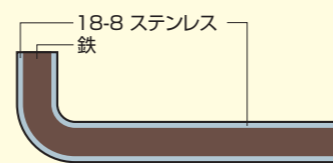

■電磁調理器にも対応

200Vオール熱源対応



AGクラッド半寸胴鍋

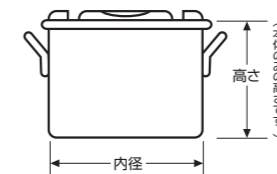

品番	品名	サイズ[内径×高さ(mm)]	板厚	容量(ℓ)	入数
17227	27cm	φ270×H180	0.8	約10	1
17230	30cm	φ300×H200	0.8	約13	1
17233	33cm	φ330×H220	0.8	約18	1
17236	36cm	φ360×H240	0.8	約24	1
17239	39cm	φ390×H250	1.0	約30	1
17242	42cm	φ420×H280	1.0	約38	1
17245	45cm	φ450×H310	1.0	約49	1

■3層構造

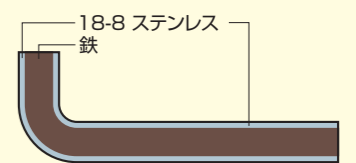

■電磁調理器にも対応

200Vオール熱源対応



内層は熱伝導のよい普通鋼。熱ムラがなく短時間で調理できます。表面のステンレスはサビを防ぐのでお手入れもラクラク。



IH対応電磁調理器鍋

※フタは51cm以外、寸胴鍋フタが使用できます。サイズはお問い合わせ下さい。

■3層構造

18-8 ステンレス鉄

■電磁調理器にも対応

200Vオール熱源対応

電磁調理器、ガス、エンクロヒーター、ラジエントヒーター、ハロゲンヒーター、シーズヒーター、電子レンジには使用できません。

A.G クラッド段付鍋

品番	品名	サイズ[内径(A-B)×高さ(C-D)・板厚(mm)]	底径	Dまでの容量(ℓ)
17027	27cm	φ270・φ242・H127・H 98・0.8	φ175	約4.0
17030	30cm	φ300・φ272・H132・H102・0.8	φ200	約5.4
17033	33cm	φ330・φ302・H152・H121・0.8	φ230	約7.5
17036	36cm	φ360・φ332・H162・H130・0.8	φ258	約10.0
17039	39cm	φ390・φ362・H175・H140・0.8	φ280	約13.0
17042	42cm	φ420・φ392・H188・H153・1.0	φ300	約16.0
17045	45cm	φ450・φ422・H197・H160・1.0	φ330	約20.0
17048	48cm	φ480・φ452・H214・H175・1.0	φ350	約25.0
17051	51cm	φ510・φ482・H225・H185・1.0	φ375	約29.0



IH対応電磁調理器鍋

■電磁調理器にも対応

200Vオール熱源対応

電磁調理器、ガス、エンクロヒーター、ラジエントヒーター、ハロゲンヒーター、シーズヒーター、電子レンジには使用できません。

ステンレス揚鍋

品番	品名	サイズ[内径×高さ(mm)]	底径(mm)	板厚(mm)	容量(ℓ)
18027	27cm	φ270×H 80	φ180	2.0	約4.0
18030	30cm	φ300×H 85	φ208	2.0	約5.5
18033	33cm	φ330×H 90	φ230	2.0	約7.0
18036	36cm	φ360×H 95	φ260	2.0	約8.8
18039	39cm	φ390×H105	φ290	2.0	約11.5
18042	42cm	φ420×H110	φ330	2.0	約14.5
18045	45cm	φ450×H115	φ350	2.0	約17.0

電磁調理器をはじめ、様々な熱源に対応。お手入れもラクラク!使い勝手の良い雪平鍋です。



21-O(SUS443 J1) 電磁雪平鍋 シルクウェア

品番	品名	サイズ[両口距離×高さ(mm)]	柄長(mm)	本体板厚(mm)	容量(ℓ)
19116	16cm	173×H70	143	0.8	約1.1
19118	18cm	200×H75	143	0.8	約1.6
19120	20cm	225×H80	173	1.0	約2.1
19121	21cm	228×H85	173	1.0	約2.6
19124	24cm	268×H90	173	1.0	約3.6

■電磁調理器にも対応

200Vオール熱源対応

電磁調理器、ガス、エンクロヒーター、ラジエントヒーター、ハロゲンヒーター、シーズヒーター、電子レンジには使用できません。



21-O(SUS443 J1) 電磁雪平鍋 ミラー仕上

品番	品名	サイズ[両口距離×高さ(mm)]	柄長(mm)	本体板厚(mm)	容量(ℓ)
19216	16cm	173×H70	143	0.8	約1.1
19218	18cm	200×H75	143	0.8	約1.6
19220	20cm	225×H80	173	1.0	約2.1
19221	21cm	228×H85	173	1.0	約2.6
19224	24cm	268×H90	173	1.0	約3.6

■電磁調理器にも対応

200Vオール熱源対応

電磁調理器、ガス、エンクロヒーター、ラジエントヒーター、ハロゲンヒーター、シーズヒーター、電子レンジには使用できません。

製品改良の為、仕様の一部を変更する場合があります。

■見やすい目盛り付



大きく見やすい目盛

■筒状の大きな取手



筒状の取手なので握りやすくソフトタッチです。

■引掛金具付



蓋の置場にこまらない引掛金具付の蓋です。

■わかりやすい表示



取手部分にそれぞれサイズ・銅種が刻印されているのでわかりやすい。



■つなぎ目無しのプレス1枚絞り加工

本体部分は溶接部分がないので水漏れの心配がなく耐久性に優れています。

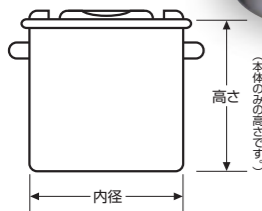

18-8(SUS304)

目盛り付寸胴鍋

品番	品名	サイズ[内径×高さ(mm)]	板厚	容量(ℓ)	入数
11310	10cm(手無)	φ100×H100	0.6	約0.7	12
11312	12cm(手無)	φ120×H120	0.6	約1.4	12
11314	14cm(手無)	φ140×H140	0.6	約2.1	12
11316	16cm(手無)	φ160×H160	0.6	約3.3	12
11318	18cm(手無)	φ180×H180	0.6	約4.5	12
11320	20cm(手付)	φ200×H200	0.6	約6.2	8
11322	22cm(手付)	φ220×H220	0.6	約8.3	8
11324	24cm(手付)	φ240×H240	0.7	約11	8
11327	27cm(手付)	φ270×H270	0.8	約15	1
11330	30cm(手付)	φ300×H300	0.8	約21	1
11333	33cm(手付)	φ330×H330	0.8	約26	1
11336	36cm(手付)	φ360×H360	0.8	約36	1
11339	39cm(手付)	φ390×H390	0.9	約46	1
11342	42cm(手付)	φ420×H420	1.0	約58	1
11345	45cm(手付)	φ450×H450	1.0	約71	1
11348	48cm(手付)	φ480×H480	1.0	約86	1
11351	51cm(手付)	φ510×H510	1.0	約104	1

モリブデン(SUS316)

目盛り付寸胴鍋

品番	品名	サイズ[内径×高さ(mm)]	板厚	容量(ℓ)	入数
11810	10cm(手無)	φ100×H100	0.6	約0.7	12
11812	12cm(手無)	φ120×H120	0.6	約1.4	12
11814	14cm(手無)	φ140×H140	0.6	約2.1	12
11816	16cm(手無)	φ160×H160	0.6	約3.3	12
11818	18cm(手無)	φ180×H180	0.6	約4.5	12
11820	20cm(手付)	φ200×H200	0.6	約6.2	8
11822	22cm(手付)	φ220×H220	0.6	約8.3	8
11824	24cm(手付)	φ240×H240	0.7	約11	8
11827	27cm(手付)	φ270×H270	0.8	約15	1
11830	30cm(手付)	φ300×H300	0.8	約21	1
11833	33cm(手付)	φ330×H330	0.8	約26	1
11836	36cm(手付)	φ360×H360	0.8	約36	1
11839	39cm(手付)	φ390×H390	1.0	約46	1
11842	42cm(手付)	φ420×H420	1.0	約58	1
11845	45cm(手付)	φ450×H450	1.0	約71	1
11848	48cm(手付)	φ480×H480	1.0	約86	1
11851	51cm(手付)	φ510×H510	1.0	約104	1

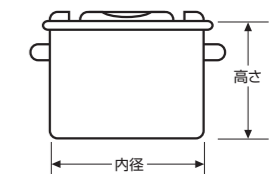

18-8(SUS304)

半寸胴鍋

品番	品名	サイズ[内径×高さ(mm)]	板厚	容量(ℓ)	入数
113727	27cm	φ270×H180	0.8	約10	1
113730	30cm	φ300×H200	0.8	約13	1
113733	33cm	φ330×H220	0.8	約18	1
113736	36cm	φ360×H240	0.8	約24	1
113739	39cm	φ390×H250	0.9	約30	1
113742	42cm	φ420×H280	1.0	約38	1
113745	45cm	φ450×H310	1.0	約49	1
113748	48cm	φ480×H320	1.0	約57	1
113751	51cm	φ510×H340	1.0	約69	1

モリブデン(SUS316)

半寸胴鍋

品番	品名	サイズ[内径×高さ(mm)]	板厚	容量(ℓ)	入数
118827	27cm	φ270×H180	0.8	約10	1
118830	30cm	φ300×H200	0.8	約13	1
118833	33cm	φ330×H220	0.8	約18	1
118836	36cm	φ360×H240	0.8	約24	1
118839	39cm	φ390×H250	1.0	約30	1
118842	42cm	φ420×H280	1.0	約38	1
118845	45cm	φ450×H310	1.0	約49	1
118848	48cm	φ480×H320	1.0	約57	1
118851	51cm	φ510×H340	1.0	約69	1

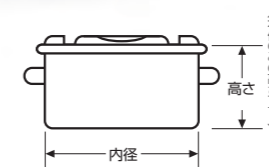

18-8(SUS304)

外輪鍋

品番	品名	サイズ[内径×高さ(mm)]	板厚	容量(ℓ)	入数
114027	27cm	φ270×H 90	0.8	約5	1
114030	30cm	φ300×H100	0.8	約6.8	1
114033	33cm	φ330×H110	0.8	約9.5	1
114036	36cm	φ360×H120	0.8	約12	1
114039	39cm	φ390×H130	0.9	約15	1
114042	42cm	φ420×H140	1.0	約20	1
114045	45cm	φ450×H150	1.0	約23	1
114048	48cm	φ480×H160	1.0	約29	1
114051	51cm	φ510×H170	1.0	約36	1



■低重心構造



低重心設計なので寸胴鍋が倒れにくい

■ナイロン製キャスター



キャスターは腐食しにくいナイロン製です

キャスター金具材質：鉄・ユニクロームメッキ

本体部分の表面に凸凹があり、密着を防ぎ使いやすい。低重心設計になっているので安定感抜群。自在車輪には2個ストッパー付が付いています。

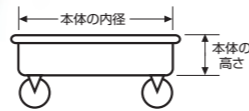

60型：パール底36cmまで
70型：パール底38cmまで
90型：パール底42cmまで

18-8(SUS304)

運搬用台車(ナイロン車付)

品番	品名	サイズ[本体の内径×高さ×車の高さ×全体の高さ(mm)]	入数
11130	30cm用	φ305× H40× 65× 127	1
11133	33cm用	φ335× H40× 65× 127	1
11136	36cm用	φ365× H45× 65× 130	1
11140	40cm用	φ405× H45× 65× 130	1
11145	45cm用	φ455× H45× 65× 135	1
11150	50cm用	φ505× H50× 65× 135	1
11155	55cm用	φ555× H50× 65× 135	1
11160	60cm用	φ605× H50× 65× 135	1

重い寸胴鍋やパール缶等を簡単に移動できる便利な台車です。

18-0(SUS430)

パール缶用台車(ナイロン車付)

品番	品名	サイズ[本体の内径×高さ×車の高さ×全体の高さ(mm)]	入数
111-N-S	60型	φ375× H62× 65× 147	1
111-N-M	70型	φ395× H68× 65× 153	1
111-N-L	90型	φ430× H72× 65× 157	1

機能性バツグン!保温性にも優れています。

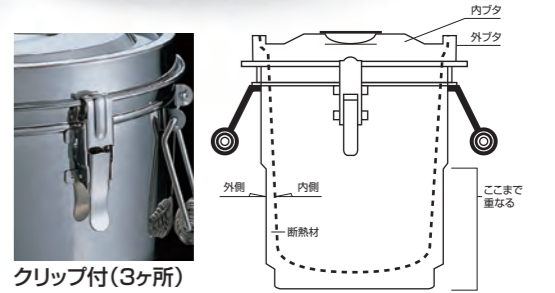

18-8(SUS304)

目盛付二重食缶

品番	品名	サイズ[A内径×B外の高さ・C 外のはまり込・H寸外・H寸外 (mm)]
14008	8ℓ	φ280× H205 ・ H 70・ H340・ H475
14010	10ℓ	φ280× H255 ・ H120・ H390・ H525
14014	14ℓ	φ280× H315 ・ H150・ H480・ H645

品番	品名	サイズ[A内径×B外の高さ・C 外のはまり込・H寸外・H寸外 (mm)]
14008C	8ℓクリップ付	φ280× H205 ・ H 70・ H340・ H475
14010C	10ℓクリップ付	φ280× H255 ・ H120・ H390・ H525
14014C	14ℓクリップ付	φ280× H315 ・ H150・ H480・ H645

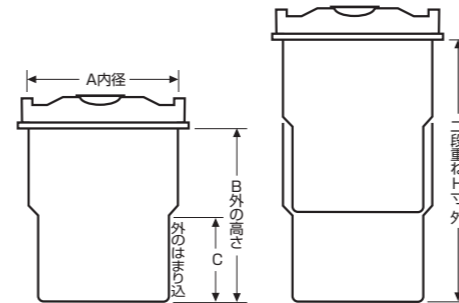

■衛生的な持ち手



持ち手が上下にスライドするので手が鍋の中に入らず衛生的です。

■出し入れしやすい網



ザルが全体にフィットし安定性抜群です。引っかけ：半円/2ヶ所 丸型/3ヶ所

■具材が煮えやすい

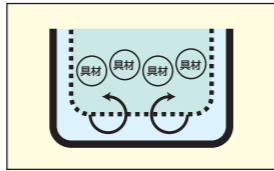

網が鍋底につかないので対流がおきやすく具材が煮えやすいです。

■細かく丈夫な網

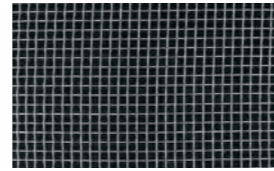

網はφ0.5×8メッシュを使用。細かく丈夫です。

大量に入る寸胴タイプ



スープをすくいやすい半円タイプ

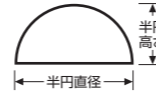

18-8(SUS304)

丸型寸胴スープ取りザル(8メッシュ)

品番	品名	サイズ[外径×高さ(mm)]	使用金網(mm)	入数
113627	27cm用	φ240× H230	φ0.5×8メッシュ	1
113630	30cm用	φ270× H255	φ0.5×8メッシュ	1
113633	33cm用	φ300× H280	φ0.5×8メッシュ	1
113636	36cm用	φ330× H300	φ0.5×8メッシュ	1
113639	39cm用	φ360× H330	φ0.5×8メッシュ	1
113642	42cm用	φ390× H350	φ0.5×8メッシュ	1
113645	45cm用	φ420× H380	φ0.5×8メッシュ	1
113648	48cm用	φ450× H400	φ0.5×8メッシュ	1
113651	51cm用	φ480× H430	φ0.5×8メッシュ	1

18-8(SUS304)

半円型スープ取りザル(8メッシュ)

品番	品名	サイズ[半円直径×半円高さ×高さ(mm)]	使用金網(mm)	入数
1136627	27cm用	255× 135× H230	φ0.5×8メッシュ	1
1136630	30cm用	285× 150× H255	φ0.5×8メッシュ	1
1136633	33cm用	315× 165× H280	φ0.5×8メッシュ	1
1136636	36cm用	345× 180× H300	φ0.5×8メッシュ	1
1136639	39cm用	375× 195× H330	φ0.5×8メッシュ	1
1136642	42cm用	405× 210× H350	φ0.5×8メッシュ	1
1136645	45cm用	435× 225× H380	φ0.5×8メッシュ	1
1136648	48cm用	465× 240× H400	φ0.5×8メッシュ	1
1136651	51cm用	495× 255× H430	φ0.5×8メッシュ	1

■スタッキング可能



二段・三段に重ねても取手部分を工夫しているので取手が戻らなくスタッキングがとてスマートです。

■安全加工



取手のバネの先端部分も溶接により、丸めてあり、安全加工がほどこされています。

■二重構造蓋



二重構造蓋なので保温性に優れています。

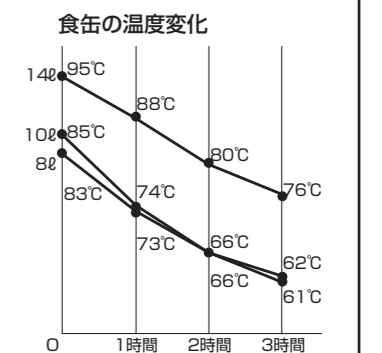

■大きな取手 ■引掛金具付



大きな取手で持ち運びにたいへん便利です。



蓋の置場にこもらない引掛金具付の蓋です。



18-8(SUS304)

深型キッチンポット

品番	品名	サイズ[内径×高さ](mm)	本体板厚(mm)	容量(ℓ)	入数
11008	8cm(手無)	φ 80×H 80	0.6	約0.38	6
11009	9cm(手無)	φ 90×H 90	0.6	約0.55	6
11010	10cm(手無)	φ 100×H 100	0.6	約0.7	12
11012	12cm(手無)	φ 120×H 120	0.6	約1.4	12
11014	14cm(手無)	φ 140×H 140	0.6	約2.1	12
11016	16cm(手無)	φ 160×H 160	0.6	約3.3	12
11018	18cm(手無)	φ 180×H 180	0.6	約4.5	12

●10cm～18cmまで手付もできます。 ●蓋無しもできます。

品番	品名	サイズ[内径×高さ](mm)	本体板厚(mm)	容量(ℓ)	入数
11020	20cm(手付)	φ200×H200	0.6	約6.2	8
11022	22cm(手付)	φ220×H220	0.7	約8.3	8
11024	24cm(手付)	φ240×H240	0.7	約11	8
11026	26cm(手付)	φ260×H260	0.7	約13	4
11028	28cm(手付)	φ280×H280	0.8	約17	4
11030	30cm(手付)	φ300×H300	0.8	約21	4
11033	33cm(手付)	φ330×H330	0.8	約26	4
11036	36cm(手付)	φ360×H360	0.8	約36	4



18-8(SUS304)

浅型キッチンポット

品番	品名	サイズ[内径×高さ](mm)	本体板厚(mm)	容量(ℓ)	入数
11110	10cm	φ100×H66	0.6	約0.5	12
11112	12cm	φ120×H77	0.6	約0.9	12
11114	14cm	φ140×H77	0.6	約1.2	12
11116	16cm	φ160×H97	0.6	約1.9	12
11118	18cm	φ180×H97	0.6	約2.5	12



18-8(SUS304)

目盛付深型キッチンポット

品番	品名	サイズ[内径×高さ](mm)	本体板厚(mm)	容量(ℓ)	入数	目盛表示
11010-1	10cm(手無)	φ100×H100	0.6	約0.7	12	200・400・600
11012-1	12cm(手無)	φ120×H120	0.6	約1.4	12	200・400・600・800・1000・1200
11014-1	14cm(手無)	φ140×H140	0.6	約2.1	12	400・800・1200・1600・2000
11016-1	16cm(手無)	φ160×H160	0.6	約3.3	12	500・1000・1500・2000・2500・3000
11018-1	18cm(手無)	φ180×H180	0.6	約4.5	12	1・2・3・4
11020-1	20cm(手付)	φ200×H200	0.6	約6.2	8	1・2・3・4・5・5.5
11022-1	22cm(手付)	φ220×H220	0.7	約8.3	8	1・2・3・4・5・6・7
11024-1	24cm(手付)	φ240×H240	0.7	約11	8	2・4・6・8・10
11026-1	26cm(手付)	φ260×H260	0.7	約13	4	2・4・6・8・10・12
11028-1	28cm(手付)	φ280×H280	0.8	約17	4	2・4・6・8・10・12・14・16
11030-1	30cm(手付)	φ300×H300	0.8	約21	4	5・10・15・20



18-8(SUS304)

フック付キッチンポット

品番	品名	サイズ[内径×高さ](mm)	容量(ℓ)
10016	16cm(手無)	φ160×H160	約3.3
10030	30cm(手付)	φ300×H300	約21
10033	33cm(手付)	φ330×H330	約26
10036	36cm(手付)	φ360×H360	約36

プロの幅広い要求に応じられるよう
バリエーション豊かなサイズとタイプを取り揃えました。
使い易さを追求した角キッチンポットです。

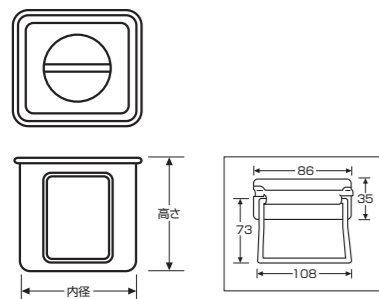

18-8(SUS304)

目盛り付角キッチンポット

品番	品名	サイズ[内径×高さ(mm)]	本体板厚(mm)	容量(ℓ)	入数
12080	8cm(手無)	80× 80× H 80	0.6	約0.46	24
12090	9cm(手無)	90× 90× H 90	0.6	約0.7	24
12105	10.5cm(手無)	105× 105× H105	0.6	約1.1	12
12120	12cm(手無)	120× 120× H120	0.6	約1.6	12
12135	13.5cm(手無)	135× 135× H135	0.6	約2.3	12
12150	15cm(手無)	150× 150× H150	0.7	約3.1	12
12165	16.5cm(手無)	165× 165× H165	0.7	約4.2	12
12180	18cm(手無)	180× 180× H180	0.7	約5.3	12
12190	19cm(手付)	190× 190× H190	0.7	約6.4	12
12210	21cm(手付)	210× 210× H210	0.7	約8.6	8
12225	22.5cm(手付)	225× 225× H225	0.7	約10.8	6
12240	24cm(手付)	240× 240× H240	0.7	約12.6	6
12255	25.5cm(手付)	255× 255× H255	0.8	約15.7	4
12270	27cm(手付)	270× 270× H270	0.9	約18	4
12285	28.5cm(手付)	285× 285× H285	0.9	約22	4
12300	30cm(手付)	300× 300× H300	0.9	約25	4

■見やすい目盛り付



大きく見やすい目盛。

■ストッパー付取手



取手にストッパーがかかるので
直接熱い所に手が触れません。
太くて持ちやすく手に
くいこみません。

■引掛金具付



蓋の置場にこまらない
引掛金具付の蓋です。

■名札付もあります



収容したものを名札で
分かりやすくできます。

■内面は電解研磨仕上げ

内面は電解研磨仕上げにより、陽極酸化被膜ができ、
耐食耐酸性がより強化されています。

21-0(SUS443 J1) 本体材質：21-0 取手：18-8

目盛り付角キッチンポット

品番	品名	サイズ[内径×高さ(mm)]	本体板厚(mm)	容量(ℓ)
15105	10.5cm(手無)	105× 105× H105	0.6	約1.1
15120	12cm(手無)	120× 120× H120	0.6	約1.6
15135	13.5cm(手無)	135× 135× H135	0.6	約2.3
15150	15cm(手無)	150× 150× H150	0.7	約3.1
15165	16.5cm(手無)	165× 165× H165	0.7	約4.2
15180	18cm(手無)	180× 180× H180	0.7	約5.3
15210	21cm(手付)	210× 210× H210	0.7	約8.6
15240	24cm(手付)	240× 240× H240	0.8	約12.6
15270	27cm(手付)	270× 270× H270	0.9	約18
15300	30cm(手付)	300× 300× H300	1.0	約25



18-8(SUS304)

パッキン材質：シリコンゴム

目盛り付角キッチンポット パッキンフック付

品番	品名	サイズ[内径×高さ(mm)]	本体板厚(mm)	容量(ℓ)
16105	10.5cm(手無)	105× 105× H105	0.6	約1.1
16120	12cm(手無)	120× 120× H120	0.6	約1.6
16135	13.5cm(手無)	135× 135× H135	0.6	約2.3
16150	15cm(手無)	150× 150× H150	0.7	約3.1
16165	16.5cm(手無)	165× 165× H165	0.7	約4.2
16180	18cm(手無)	180× 180× H180	0.7	約5.3
16190	19cm(手付)	190× 190× H190	0.7	約6.4
16210	21cm(手付)	210× 210× H210	0.7	約8.6
16240	24cm(手付)	240× 240× H240	0.7	約12.6
16270	27cm(手付)	270× 270× H270	0.9	約18
16300	30cm(手付)	300× 300× H300	0.9	約25



18-8(SUS304)

浅型角キッチンポット

品番	品名	サイズ[内径×高さ(mm)]	容量(ℓ)
127080	8cm(手無)	80× 80× H 45	約0.23
127090	9cm(手無)	90× 90× H 50	約0.34
127105	10.5cm(手無)	105× 105× H 55	約0.5
127120	12cm(手無)	120× 120× H 65	約0.83
127135	13.5cm(手無)	135× 135× H 70	約1.1
127150	15cm(手無)	150× 150× H 80	約1.6
127165	16.5cm(手無)	165× 165× H 85	約2.0
127180	18cm(手無)	180× 180× H 95	約2.8
127190	19cm(手付)	190× 190× H100	約3.4
127210	21cm(手付)	210× 210× H130	約5.2
127225	22.5cm(手付)	225× 225× H140	約6.7
127240	24cm(手付)	240× 240× H170	約9.0
127255	25.5cm(手付)	255× 255× H170	約10.4
127270	27cm(手付)	270× 270× H180	約12.0
127285	28.5cm(手付)	285× 285× H190	約14.5
127300	30cm(手付)	300× 300× H200	約16.2



18-8(SUS304)
角バット

品番	品名	サイズ[長さ×幅×高さ(底寸法長さ×幅)mm]	板厚(mm)	容量(ℓ)	入数
33002	2枚取(手付)	638×424×H151 (575×360)	0.8	約33.0	5
33003	3枚取	582×421×H112 (500×340)	0.8	約22.4	5
33004	4枚取	576×368×H 90 (500×290)	0.8	約16.0	10
33006	6枚取	476×332×H 82 (415×270)	0.7	約11.0	10
33008	8枚取	406×292×H 65 (350×230)	0.6	約6.0	10
33010	10枚取	350×265×H 60 (305×220)	0.6	約4.7	10
33012	12枚取	321×250×H 53 (270×200)	0.6	約3.3	10
33015	15枚取	295×230×H 48 (255×195)	0.6	約2.8	10
33018	18枚取	267×203×H 43 (230×170)	0.6	約1.9	10
33021	21枚取	248×200×H 36 (210×165)	0.6	約1.4	10
33024	キャビネット	210×169×H 30 (170×135)	0.5	約0.8	20
33027	カード判	187×142×H 30 (150×105)	0.5	約0.6	20
33030	手札判	155×126×H 27 (125×95)	0.5	約0.4	20

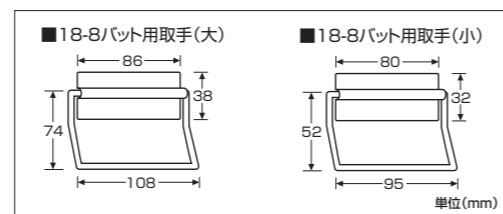

取手がとりつけられます。

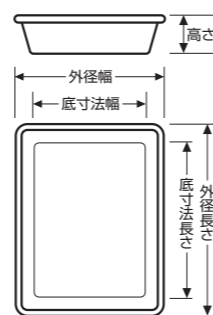

※未使用時に保管する場合も
ハンドルを降ろしてスタッキングできます。



18-8(SUS304)
運搬バット

品番	品名	サイズ[本体長さ×幅×高さ(底寸法長さ×幅)mm]	板厚(mm)	容量(ℓ)
33032	2枚取	638×428×H151 (575×360)	0.8	約33.0
33033	3枚取	582×421×H112 (500×340)	0.8	約22.4
33034	4枚取	576×368×H 90 (500×290)	0.8	約16.0

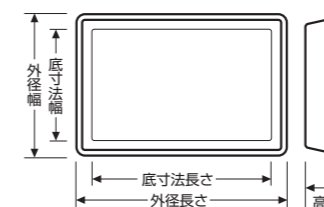

18-8(SUS304)
浅型角バット

品番	品名	サイズ[長さ×幅×高さ(底寸法長さ×幅)mm]	板厚(mm)	容量(ℓ)	入数
33102	2枚取	640×425×H75 (580×370)	0.8	約16.5	5
33103	3枚取	579×421×H73 (520×365)	0.8	約15.0	5
33104	4枚取	576×368×H64 (515×305)	0.8	約10.7	10
33106	6枚取	476×332×H48 (430×285)	0.7	約6.0	10
33108	8枚取	406×292×H41 (370×250)	0.6	約3.5	10
33110	10枚取	350×265×H41 (315×230)	0.6	約3.0	10
33112	12枚取	321×250×H40 (285×215)	0.6	約2.6	10
33115	15枚取	295×230×H40 (260×195)	0.6	約2.2	10
33118	18枚取	268×205×H36 (235×170)	0.6	約1.4	10
33121	21枚取	248×200×H33 (210×165)	0.6	約1.1	10

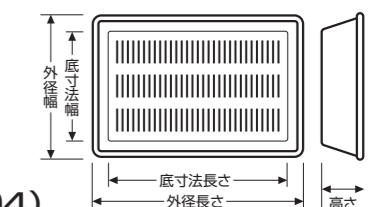

18-8(SUS304)
水切バット

品番	品名	サイズ[長さ×幅×高さ(底寸法長さ×幅)mm]	板厚(mm)	入数
33404	4枚取	576×368×H64 (515×305)	0.8	10
33406	6枚取	476×332×H48 (430×285)	0.7	10
33408	8枚取	406×292×H41 (370×250)	0.6	10
33410	10枚取	350×265×H41 (315×230)	0.6	10
33412	12枚取	321×250×H40 (285×215)	0.6	10
33415	15枚取	295×230×H40 (260×195)	0.6	10
33418	18枚取	268×205×H36 (235×170)	0.6	10
33421	21枚取	248×200×H33 (210×165)	0.6	10



研磨を省き、板厚を薄くした
コストパフォーマンスに優れたバットです。



18-8(SUS304)
角バット ツヤ消仕様(No.4仕上)

品番	品名	サイズ[長さ×幅×高さ(底寸法長さ×幅)mm]	板厚	容量(ℓ)	入数
33706	6枚取	476×332×H82 (415×270)	0.6	約11.0	10
33708	8枚取	406×292×H65 (350×230)	0.5	約6.0	10
33710	10枚取	350×265×H60 (305×220)	0.5	約4.7	10
33712	12枚取	321×250×H53 (270×200)	0.5	約3.3	10
33715	15枚取	295×230×H48 (255×195)	0.5	約2.8	10
33718	18枚取	267×203×H43 (230×170)	0.5	約1.9	10
33721	21枚取	248×200×H36 (210×165)	0.5	約1.4	10
33724	キャビネ	210×169×H30 (170×135)	0.5	約0.8	20
33727	カード	187×142×H30 (150×105)	0.5	約0.6	20
33730	手札	155×125×H26 (125×95)	0.5	約0.4	20

18-8(SUS304)
浅型角バット ツヤ消仕様(No.4仕上)

品番	品名	サイズ[長さ×幅×高さ(底寸法長さ×幅)mm]	板厚	容量(ℓ)	入数
33806	6枚取	476×332×H48 (430×285)	0.6	約6.0	10
33808	8枚取	406×292×H41 (370×250)	0.5	約3.5	10
33810	10枚取	350×265×H41 (315×230)	0.5	約3.0	10
33812	12枚取	321×250×H40 (285×215)	0.5	約2.6	10
33815	15枚取	295×230×H40 (260×195)	0.5	約2.2	10
33818	18枚取	268×205×H36 (235×170)	0.5	約1.4	10
33821	21枚取	248×200×H33 (210×165)	0.5	約1.1	10



18-8(SUS304)
カラー取手付角バット

品番	品名	サイズ[長さ×幅×高さmm]	取手サイズ[長さ×幅mm]	本体板厚mm	入数
33606-R	6枚取	476×332×H82	大 (155×20)	0.7	10
33608-R	8枚取	406×292×H65	大 (155×20)	0.6	10
33610-R	10枚取	350×265×H60	中 (125×19)	0.6	10
33612-R	12枚取	321×250×H53	中 (125×19)	0.6	10
33615-R	15枚取	295×230×H48	中 (125×19)	0.6	10
33618-R	18枚取	267×203×H43	小 (95×18)	0.6	10
33621-R	21枚取	248×200×H36	小 (95×18)	0.6	10

※品番の最後がRの場合は取手が赤、Bの場合は青、Yの場合は黄、Gは緑です。

■食材別色分け管理の一例

取手付で持ちやすく、食材別の色分け管理ができます。
(取手部分 ポリプロピレン樹脂 耐熱温度110℃ 耐冷温度-10℃)



赤色/肉類

青色/魚類

緑色/野菜類

黄色/果物類

P.P.(ポリプロピレン)樹脂取手付バットの樹脂部に衝撃を加えた場合の破損状況について

樹脂部の破損ということ、通常考えられる状況としては落下による衝撃、物にぶつかった場合に生じる衝撃があると考えられる。そこで、以下の2つの状況を作り出し、破損状況を調べてみた。

- 1.コンクリート床に樹脂部を下にして落下させた場合
▶状況に変化無し。
- 2.ハンマーで樹脂部をたたいた場合
▶5~6回たたいても変化は見られなかった。しかし繰り返し衝撃を与えているうちにひび割れが生じた。ただし、破片が飛び散るということはなく、ひび割れた部分を手で引き離すという動作がなければ、ひび割れ状態のままであった。

以上の状況から通常の使用方法では、衝撃による破損、また破損により樹脂部が飛び散るということは考えにくい状況である。異物混入の可能性は低い。

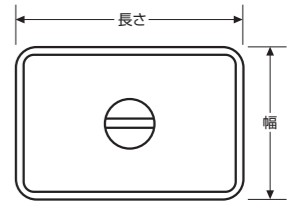

18-8(SUS304)
角バット蓋

品番	品名	サイズ[長さ×幅(mm)]	板厚	入数
33202	2枚取	648×435	0.7	5
33203	3枚取	588×432	0.7	5
33204	4枚取	582×373	0.7	5
33206	6枚取	483×338	0.6	10
33208	8枚取	412×297	0.6	10
33210	10枚取	358×270	0.5	10
33212	12枚取	327×257	0.5	10
33215	15枚取	300×235	0.5	10
33218	18枚取	272×210	0.5	10
33221	21枚取	255×208	0.5	10
33224	キャビネット	217×176	0.5	10

■豊富なサイズバリエーション
様々な用途、大小様々な素材の大きさに合わせた豊富なサイズバリエーションをご用意しました。

■組み合わせ自由自在
各種バットの組み合わせで使用用途が多彩に広がります。

■同サイズでのスタッキングができ収納に便利です

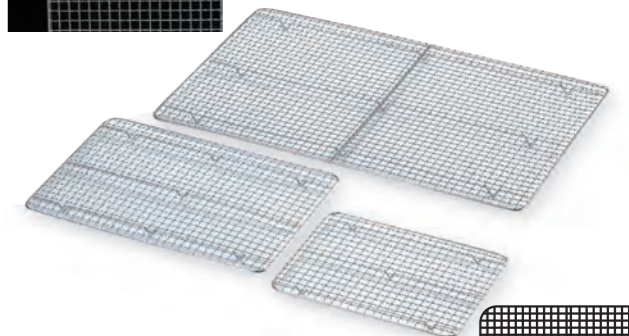
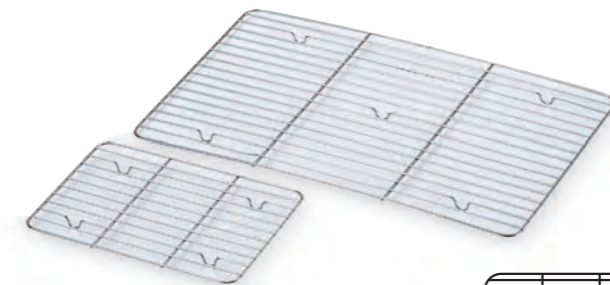
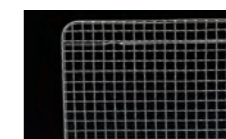
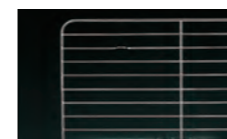
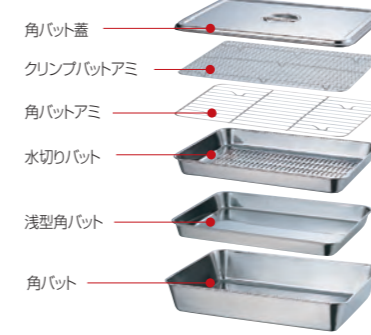

18-8(SUS304)
角バットアミ

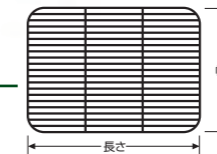

品番	品名	サイズ[長さ×幅×高さ(mm)]	ピッチ(mm)	入数
33302	2枚取	570×356×H13	16	5
33303	3枚取	513×356×H13	16	5
33304	4枚取	512×308×H13	13	10
33306	6枚取	427×279×H13	16	10
33308	8枚取	363×244×H12	16	10
33310	10枚取	303×224×H12	16	10
33312	12枚取	283×214×H12	16	10
33315	15枚取	255×193×H12	15	10
33318	18枚取	230×170×H12	15	10
33321	21枚取	210×165×H12	15	10
33324	キャビネット	173×135×H12	15	10
33327	カード判	160×116×H14	15	10
33330	手札判	136×106×H14	15	10

18-8(SUS304)
クリンパットアミ

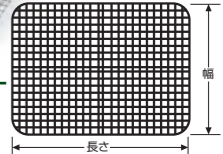

品番	品名	サイズ[長さ×幅×高さ(mm)]	ピッチ(mm)	入数
34302	2枚取	570×355×H18	11	5
34303	3枚取	515×355×H18	11	5
34304	4枚取	510×317×H18	11	5
34306	6枚取	428×285×H13	11	10
34308	8枚取	363×252×H13	11	10
34310	10枚取	308×220×H11	11	10
34312	12枚取	285×215×H11	11	10
34315	15枚取	260×195×H11	11	10
34318	18枚取	229×170×H11	11	10
34321	21枚取	210×166×H11	11	10
34324	キャビネット	174×135×H11	11	10



■豊富なサイズバリエーション

様々な用途、大小様々な素材の大きさに合わせた豊富なサイズバリエーションをご用意しました。

■蓋を使うとスタッキングができて収納に便利です

■組み合わせ自由自在

各種バットの組み合わせで使用用途が多彩に広がります。

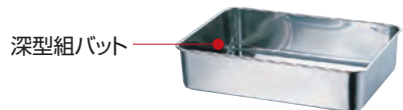
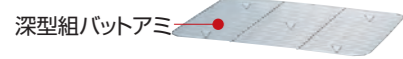
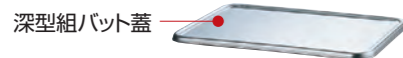

18-8(SUS304)

深型組バット

品番	品名	サイズ[外径長さ×幅×高さ(底寸法長さ×幅)mm]	板厚	容量(ℓ)	入数
4400m	ミニ号	105× 68×H 58 (80× 45)	0.5	約0.3	20
4400mo	MO号	122× 87×H 59 (100× 65)	0.5	約0.45	20
44000	0号	137× 106×H 60 (110× 80)	0.5	約0.65	20
4400S	S号	162× 111×H 67 (135× 85)	0.6	約0.9	10
44001	1号	179× 119×H 69 (150× 90)	0.6	約1.0	10
44002	2号	191× 137×H 74 (160×105)	0.6	約1.3	10
44003	3号	211× 151×H 77 (175×120)	0.6	約1.9	10
44004	4号	225× 170×H 80 (190×140)	0.6	約2.5	10
44005	5号	267× 186×H 81 (230×150)	0.6	約3.2	10
44006	6号	298× 203×H 83 (260×170)	0.6	約4.0	10
44007	7号	328× 228×H 88 (290×190)	0.6	約5.0	10
44008	8号	343× 240×H 89 (310×205)	0.6	約6.0	10
44009	9号	362× 257×H 92 (325×220)	0.6	約7.0	10
44010	10号	404× 285×H 95 (365×245)	0.7	約9.0	10
44011	11号	435× 315×H 98 (390×275)	0.7	約11.0	10
44012	12号	475× 345×H 113 (430×300)	0.7	約16.0	10
44013	13号	516× 377×H 126 (470×330)	0.8	約21.0	5
44014	14号	557× 397×H 153 (500×350)	0.8	約30.0	5
44014-1	14号(手付)	557× 397×H 153 (500×350)	0.8	約30.0	5
44016	16号	636× 448×H 183 (580×390)	0.8	約46.0	5
44016-1	16号(手付)	636× 448×H 183 (580×390)	0.8	約46.0	5

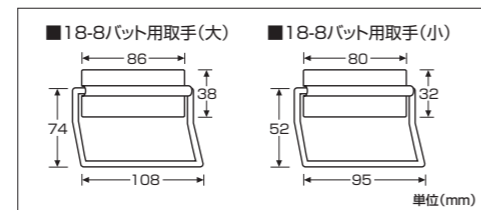

取手がとりつけられます。



●安全なフチ巻加工



18-8(SUS304)

深型組バット蓋

品番	品名	サイズ[長さ×幅×高さ(mm)]	板厚(mm)	入数
4420m	ミニ号	116× 77×H 8	0.5	10
4420m0	MO号	132× 96×H 8	0.5	10
44200	0号	147× 116×H 10	0.5	10
4420S	S号	174× 123×H 10	0.5	10
44201	1号	190× 129×H 10	0.5	10
44202	2号	202× 148×H 10	0.5	10
44203	3号	223× 163×H 10	0.5	10
44204	4号	238× 183×H 10	0.5	10
44205	5号	280× 199×H 12	0.5	10

品番	品名	サイズ[長さ×幅×高さ(mm)]	板厚(mm)	入数
44206	6号	308× 214×H 12	0.5	10
44207	7号	339× 239×H 12	0.5	10
44208	8号	356× 250×H 12	0.5	10
44209	9号	373× 269×H 12	0.5	10
44210	10号	415× 296×H 13	0.6	10
44211	11号	447× 327×H 13	0.6	10
44212	12号	485× 356×H 13	0.6	10
44213	13号	530× 391×H 13	0.6	5
44214	14号	571× 412×H 13	0.6	5
44216	16号	648× 458×H 14	0.6	5

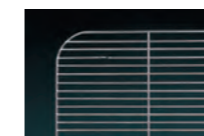
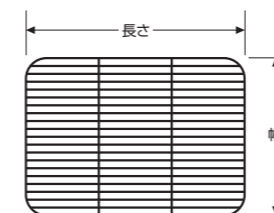

18-8(SUS304)

深型組バットアミ

品番	品名	サイズ[長さ×幅×高さ(mm)]	ピッチ(mm)	入数
44300	0号	116× 84×H 11	10	10
4430S	S号	143× 92×H 11	10	10
44301	1号	162× 100×H 10	10	10
44302	2号	169× 115×H 10	11	10
44303	3号	190× 129×H 11	11	10
44304	4号	198× 145×H 11	11	10
44305	5号	244× 163×H 11	11	10
44306	6号	273× 175×H 11	11	10

品番	品名	サイズ[長さ×幅×高さ(mm)]	ピッチ(mm)	入数
44307	7号	303× 202×H 10	11	10
44308	8号	323× 213×H 11	11	10
44309	9号	336× 230×H 11	11	10
44310	10号	374× 257×H 11	11	10
44311	11号	406× 286×H 11	11	10
44312	12号	443× 311×H 11	11	10
44313	13号	484× 344×H 11	11	10
44314	14号	522× 364×H 11	11	10

調味料や具材を小分けに整理。
仲子の大きさや数もいろいろ取り揃えております。

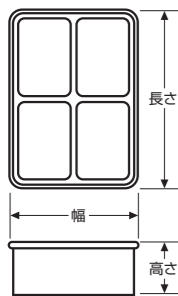

18-8(SUS304) フタ材質：21-0(SUS443J1)

調味料バット

ミニ調味料入バット

品番	品名	サイズ[長さ×幅×高さ(mm)]	入数
66603	3ヶ入	214×118×H63	10
66604	4ヶ入(横長型)	281×118×H63	10
66605	4ヶ入(田型)	224×149×H63	10
66606	6ヶ入	328×148×H63	10
66607	8ヶ入(横長型)	432×148×H63	10
66608	8ヶ入(田型)	285×221×H63	10
66612	12ヶ入(田型)	327×286×H63	10

中型調味料入バット

品番	品名	サイズ[長さ×幅×高さ(mm)]	入数
66802	2ヶ入	234×174×H72	10
66803	3ヶ入	342×174×H72	10
66804	4ヶ入(横長型)	454×174×H72	5
66840	4ヶ入(田型)	335×232×H72	5
66806	6ヶ入(田型)	342×335×H72	5

普及型調味料入バット

品番	品名	サイズ[長さ×幅×高さ(mm)]	入数
66702	2ヶ入	224×149×H63	10
66703	3ヶ入	328×148×H63	10
66704	4ヶ入(横長型)	432×148×H63	10
66740	4ヶ入(田型)	285×221×H63	10
66705	5ヶ入(横長型)	545×152×H63	10
66706	6ヶ入(田型)	327×286×H63	5

大型調味料入バット

品番	品名	サイズ[長さ×幅×高さ(mm)]	入数
66902	2ヶ入	245×193×H72	5
66903	3ヶ入	370×193×H72	5
66904	4ヶ入(横長型)	488×193×H72	5
66940	4ヶ入(田型)	370×249×H72	5
66906	6ヶ入(田型)	370×370×H72	5

■蓋を再利用
蓋がフラットなのでトレーとしても利用できます。
■安定性抜群
深いひも出して重なりが良く、安定性抜群です。
スタッキングも可能です。

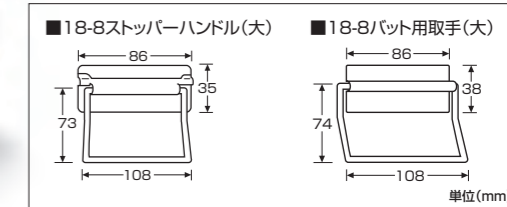
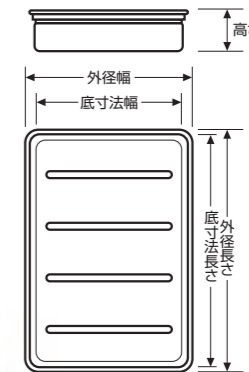

18-8(SUS304)

番重バット

品番	品名	種類	サイズ[外径長さ×幅×高さ(底寸法長さ×幅)mm]	容量(ℓ)	板厚	入数
22006	特大	深型 12cm	655×440×H120 (630×415)	約25	0.7	5
22007	特大	浅型 9cm	655×440×H 90 (630×415)	約17	0.7	7
22008	大	深型 11cm	551×370×H110 (525×340)	約16	0.7	5
22009	大	浅型 8cm	551×370×H 80 (525×340)	約10	0.7	7
22106	中	深型 11cm	466×345×H110 (435×320)	約13	0.6	5
22107	中	浅型 8cm	466×345×H 80 (435×320)	約7	0.6	7
22108	小	深型 11cm	370×285×H110 (340×260)	約8	0.6	5
22109	小	浅型 8cm	370×285×H 80 (340×260)	約5	0.6	7

18-8(SUS304)

番重バット(手付)

品番	品名	種類	サイズ[外径長さ×幅×高さ(底寸法長さ×幅)mm]	容量(ℓ)	板厚	入数
22006-1	特大	深型 12cm	655×440×H120 (630×415)	約25	0.7	5
22007-1	特大	浅型 9cm	655×440×H 90 (630×415)	約17	0.7	7
22008-1	大	深型 11cm	551×370×H110 (525×340)	約16	0.7	5
22009-1	大	浅型 8cm	551×370×H 80 (525×340)	約10	0.7	7
22106-1	中	深型 11cm	466×345×H110 (435×320)	約13	0.6	5
22107-1	中	浅型 8cm	466×345×H 80 (435×320)	約7	0.6	7
22108-1	小	深型 11cm	370×285×H110 (340×260)	約8	0.6	5
22109-1	小	浅型 8cm	370×285×H 80 (340×260)	約5	0.6	7

●但し特大はストッパーハンドル(大)付



18-8(SUS304)

番重バット 蓋

品番	品名	サイズ[長さ×幅×高さ(mm)]	板厚(mm)	入数
22209	特大	663×449×H24	0.6	5
22208	大	558×378×H23	0.6	5
22207	中	475×355×H23	0.6	5
22206	小	377×295×H18	0.6	5

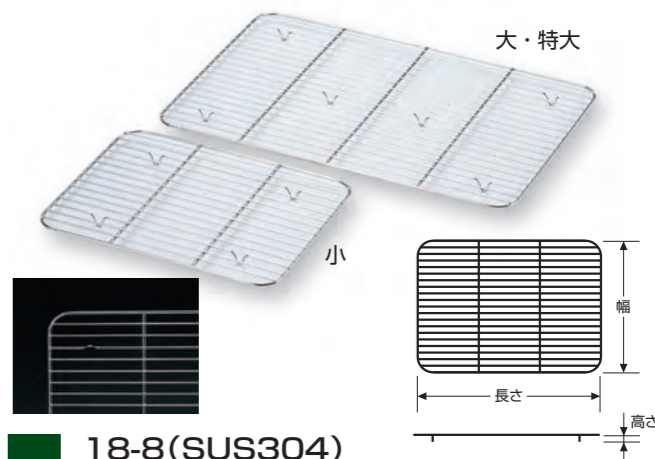

18-8(SUS304)

番重バット アミ

品番	品名	サイズ[長さ×幅×高さ(mm)]	入数	ピッチ(mm)
22309	特大	620×410×H18	5	14
22308	大	520×340×H18	5	14
22307	中	440×320×H18	5	14
22306	小	340×260×H18	5	14

■深めで幅の狭い構造

幅がせまく深さがあるので細長い野菜や魚介類などをそのまま入れられます。



■組み合わせ自由自在

各種パットの組み合わせで使用用途が多彩に広がります。

- 長パット共通蓋
- 浅型長パット
- 深型長パット



●安全なフチ巻加工

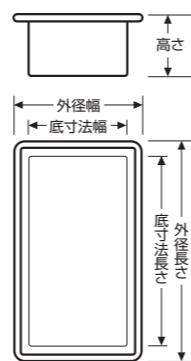

18-8(SUS304)

深型長パット

品番	種類	サイズ[外径長さ×幅×高さ(底寸法長さ×幅)mm]	板厚	容量(ℓ)	入数
55017	170型	170×131×H73(140×100)	0.6	約1.2	10
55022	220型	222×152×H75(190×120)	0.6	約1.9	10
55027	270型	271×168×H79(240×135)	0.6	約2.8	10
55032	320型	322×186×H84(290×155)	0.6	約4.0	10
55037	370型	372×202×H98(335×165)	0.7	約6.0	10
55042	420型	420×221×H111(380×180)	0.7	約9.0	10
55047	470型	468×254×H122(435×220)	0.7	約12.2	5
55052	520型	518×280×H133(485×245)	0.7	約16.6	5

※パット用取手・ストッパーハンドル(P42)が取付けられます。

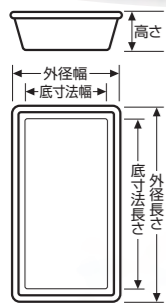

18-8(SUS304)

浅型長パット

品番	種類	サイズ[外径長さ×幅×高さ(底寸法長さ×幅)mm]	板厚	容量(ℓ)	入数
55122	220型	222×152×H48(180×110)	0.6	約1.1	10
55127	270型	271×168×H51(230×125)	0.6	約1.7	10
55132	320型	322×186×H57(275×140)	0.6	約2.6	10
55137	370型	372×202×H65(325×155)	0.6	約3.7	10
55142	420型	420×221×H71(375×175)	0.7	約4.8	10
55147	470型	468×254×H77(415×200)	0.7	約7.5	10
55152	520型	518×280×H87(465×225)	0.7	約10.5	10

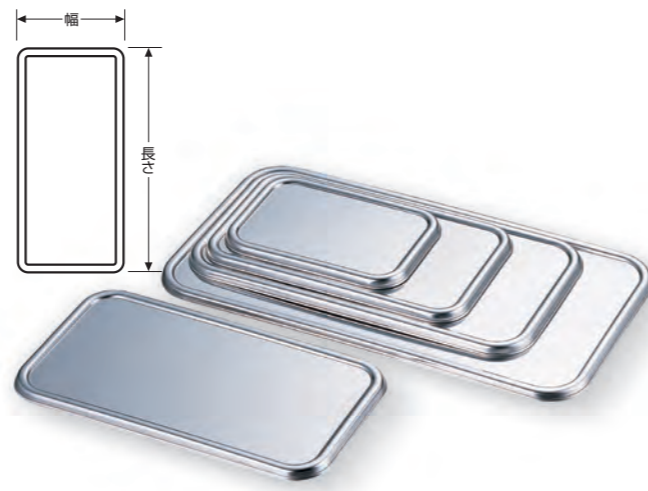

18-8(SUS304)

長パット 共通蓋

品番	種類	サイズ[長さ×幅×高さ(mm)]	板厚	入数
55217	170型	182×142×H12	0.5	10
55222	220型	233×162×H12	0.5	10
55227	270型	284×178×H12	0.5	10
55232	320型	332×195×H12	0.5	10
55237	370型	383×211×H12	0.5	10
55242	420型	432×231×H12	0.5	10
55247	470型	480×263×H12	0.5	10
55252	520型	530×289×H13	0.5	10



食材の冷凍保存に便利。
スタッキングも可能です。

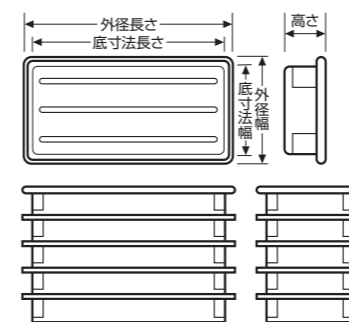

18-8(SUS304)

そば・餃子パット

品番	品名	サイズ[外径長さ×幅×高さmm]	内径長さ×幅	板厚	入数
70003	特大 50	473×363×H52	460×350	0.6	5
70002	大 50	413×312×H52	400×300	0.5	5
70002-60	大 60	413×312×H60	400×300	0.5	4
70002-40	大 40	413×312×H40	400×300	0.5	6
70001	小 50	347×268×H52	335×255	0.5	4
70001-60	小 60	347×268×H60	335×255	0.5	5
70001-40	小 40	347×268×H40	335×255	0.5	6

品番	品名	サイズ[外径長さ×幅×高さ(底寸法長さ×幅)mm]	板厚	入数
70033	特大R足 50	473×363×H52(450×340)	0.6	5
70022	大R足 50	413×312×H52(390×290)	0.5	5
70011	小R足 50	347×268×H52(325×245)	0.5	5



21-0(SUS443J1)

そば・餃子パットフタ

品番	品名	サイズ[長さ×幅]	板厚
70006	特大蓋	479×369	0.5
70005	大蓋	420×318	0.5
70004	小蓋	354×275	0.5

R足は足高のため、
通気性が良く食材がムレにくい。

素材や用途に合わせて大小・深浅を使いわけ。



肉バット使用例

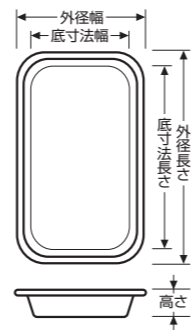

18-8(SUS304)

肉バット

品番	品名	サイズ[外径長さ×幅×高さ(底寸法長さ×幅)mm]	板厚	入数
77422	深型 大	420× 310×H55 (375× 265)	0.6	10
77420	浅型 大	416× 306×H25 (385× 275)	0.6	20
77355	深型 小	350× 275×H55 (310× 235)	0.6	10
77350	浅型 小	352× 275×H25 (320× 245)	0.6	20



18-8(SUS304)

水切肉バット

品番	品名	サイズ[外径長さ×幅×高さ(底寸法長さ×幅)mm]	板厚	入数
33442	浅型 大	416× 306× H25(385× 275)	0.6	20
33435	浅型 小	352× 275× H25(320× 245)	0.6	20

惣菜・食材のディスプレイに。

18-8(SUS304)

デリカバット

品番	品名	サイズ[外径×高さ(mm)]	板厚	入数
77600	大	405× 300×H38	0.6	20
77601	小	335× 245×H38	0.6	20

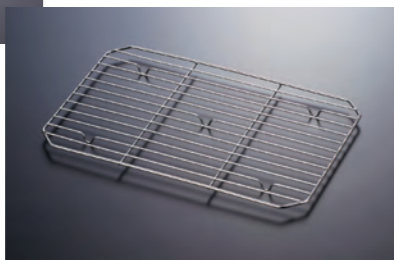
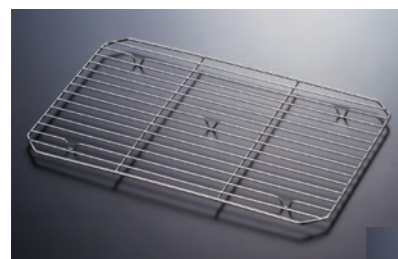

18-8(SUS304)

デリカバット アミ

品番	品名	サイズ[外径×高さ(mm)]	ピッチ(mm)	入数
77630	大	340×235×H12	16	10
77631	小	290×205×H12	16	10



すし組バット使用例



すしネタをすっきり整理
ステンレスで新鮮保存。

18-8(SUS304)

すし組バット

品番	品名	サイズ[外径長さ×幅×高さ(底寸法長さ×幅)mm]	板厚	容量(ℓ)	入数
44101	1号	210× 151× H36 (185×125)	0.6	約0.9	10
44102	2号	225× 165× H36 (200×140)	0.6	約1.1	10
44103	3号	240× 179× H40 (215×155)	0.6	約1.4	10
44104	4号	255× 195× H45 (230×170)	0.6	約1.8	10
44105	5号	271× 210× H48 (245×185)	0.6	約2.3	10

高さ十分でたっぷり入ります。
蓋をしてそのまま保存もOK!

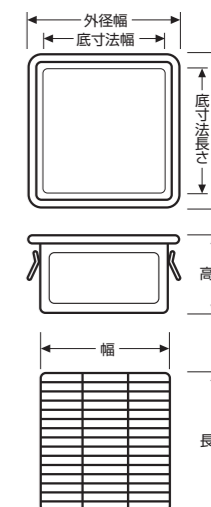

18-8(SUS304)

天ぷらバット

品番	品名	サイズ[外径長さ×幅×高さ(底寸法長さ×幅)mm]	ピッチ(mm)	板厚	入数
77701	本体	322× 322× H120 (280×280)		0.6	1
77702	蓋	330× 330× H30			1
77703	アミ	290× 290 H15	15		1

●本体はストッパーハンドル小(P42)付きです

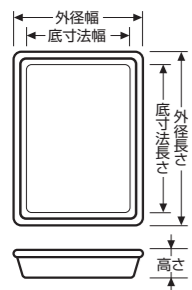

18-8(SUS304)

角盆 [ケーキ盆]

品番	品名	サイズ[外径長さ×幅×高さ(底寸法長さ×幅)mm]	板厚	入数
77810	特大	512× 412×H28 (480× 380)	0.7	10
77809	大	460× 360×H27 (430× 330)	0.6	10
77807	中	412× 312×H26 (380× 280)	0.6	10
77806	小	363× 288×H26 (340× 260)	0.6	10



18-8(SUS304)

切身バット

品番	サイズ[外径長さ×幅×高さ(底寸法長さ×幅)mm]	板厚	入数
77500	408× 178× H19 (380× 150)	0.6	10

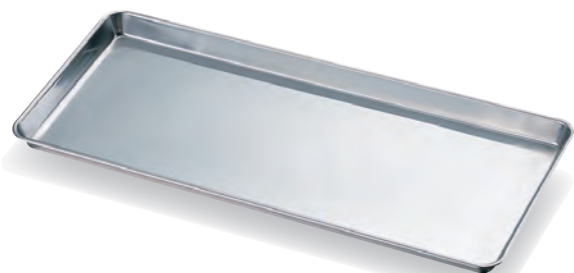

18-8(SUS304)

下駄箱トレー

品番	品名	サイズ[外径長さ×幅×高さmm]	ピッチ(mm)
77101	トレー	297×266× H21	
77102	トレー用アミ	276×248× H10	13

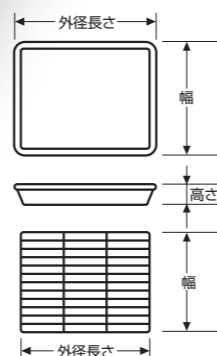

花型の穴から水分をしっかり落とし、洗ったグラス等をすばやく水切りします。

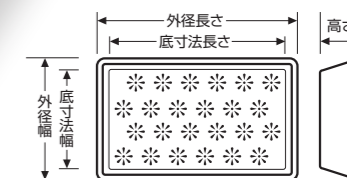

18-8(SUS304)

ウォーターコランダー [水切盆]

品番	品名	サイズ[外径長さ×幅×高さ(底寸法長さ×幅)mm]	本体板厚	入数
80008	特大 (パイプホース無)	578× 369×H55 (525× 315)	0.7	5
80006	大 (パイプホース無)	476× 348×H48 (430× 300)	0.6	10
80004	小 (パイプホース無)	407× 288×H41 (360× 240)	0.6	10
80003	ミニコランダー	408× 178×H19 (380× 150)	0.6	10



18-8(SUS304)

パケットレー

品番	サイズ[外径長さ×幅×高さ(底寸法長さ×幅)mm]	板厚	入数
77100	760× 265× H15(720× 230)	0.5	1



トレー用台車にぴったりのサイズですので簡単に移動でき便利です



■用途いろいろ便利です

ケーキパットにアミをセットして、水洗いした野菜などの水切りに使用できます。アミは焼き菓子等(ケーキ、クッキー等)を冷ます台としても使用でき、パットは調理の下ごしらえやトレイとしても活用できます。

ケーキパットアミ



浅型ケーキパット

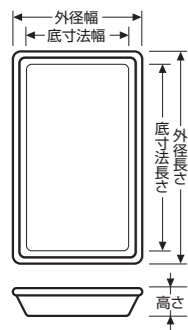

18-0(SUS430)

ケーキパット

品番	品名	サイズ[外径長さ×幅×高さ(底寸法長さ×幅)mm]	板厚	入数
77008	8吋	196×136×H18 (175×115)	0.6	10
77009	9吋	215×151×H18 (195×130)	0.6	10
77010	10吋	256×176×H18 (235×155)	0.6	10
77011	11吋	285×200×H18 (265×180)	0.6	10
77012	12吋	318×230×H20 (295×205)	0.6	10
77014	14吋	348×250×H21 (325×225)	0.6	10
77015	15吋	384×285×H23 (355×255)	0.7	10
77016	16吋	415×306×H23 (390×280)	0.7	10
77017	17吋	437×324×H23 (410×295)	0.8	10
77018	18吋	462×344×H23 (435×320)	0.8	10
77019	19吋	486×361×H23 (460×335)	0.8	10
77020	20吋	511×380×H23 (485×350)	0.8	10
77021	21吋	538×399×H23 (510×370)	0.8	10
77022	22吋	562×415×H23 (535×390)	0.8	10

18-8(SUS304)

ケーキパットアミ

品番	品名	サイズ[長さ×幅×高さ(mm)]	ピッチ(mm)	入数
77308	8吋	177×117×H7	12	10
77309	9吋	196×132×H8	12	10
77310	10吋	238×159×H8	12	10
77311	11吋	267×181×H8	12	10
77312	12吋	295×205×H7	12	10
77314	14吋	326×226×H7	12	10
77315	15吋	360×260×H8	12	10
77316	16吋	393×283×H7	12	10
77317	17吋	414×298×H7	12	10
77318	18吋	438×318×H5	12	10

※形状はほぼ深型組パットアミと同じです。



18-0(SUS430)

ステンレス シートトレイ

品番	品名	サイズ[外径長さ×幅×高さ(底寸法長さ×幅)mm]	容量(ℓ)	板厚	入数
77026	大	653×453×H28 (615×415)	約7.0	0.8	5
77024	小	550×453×H28 (510×415)	約6.0	0.8	5

※番重パットアミ(特大)が使用できます。

18-0(SUS430)

正角盆

品番	品名	サイズ[外径長さ×幅×高さ(底寸法長さ×幅)mm]	板厚	入数
77027	27cm	275×275×H24 (240×240)	0.6	10
77031	31cm	317×317×H24 (285×285)	0.6	10
77034	34cm	338×338×H23 (310×310)	0.6	10
77037	37cm	373×373×H23 (340×340)	0.6	10



18-0(SUS430)

パール盆

品番	品名	サイズ[外径長さ×幅(底寸法長さ×幅)mm]	板厚	入数
77065	大	330×266 (300×235)	0.5	12
77070	小	330×203 (300×175)	0.5	12





18-8(SUS304)
スープレードル

品番	種類(容量)	サイズ[玉の直径×柄の長さ(mm)]	入数
50010	10cc	φ 36 × 230	12
50015	15cc	φ 43 × 230	12
50020	20cc	φ 45 × 230	12
50030	30cc	φ 53 × 230	12
50036	36cc	φ 53 × 230	12
50040	40cc	φ 53 × 230	12
50050	50cc	φ 59 × 230	12
50054	54cc	φ 59 × 230	12
50060	60cc	φ 59 × 230	12
50070	70cc	φ 66 × 250	12
50080	80cc	φ 67 × 250	12
50090	90cc	φ 73 × 250	12
50100	100cc	φ 75 × 250	12
50120	120cc	φ 76 × 250	12
50144	144cc	φ 89 × 280	12
50150	150cc	φ 89 × 280	12
50180	180cc	φ 93 × 280	12
50200	200cc	φ 93 × 280	12
50250	250cc	φ 105 × 300	12
50270	270cc	φ 110 × 300	12
50300	300cc	φ 110 × 300	12
50350	350cc	φ 113 × 300	12
50360	360cc	φ 113 × 300	12
50400	400cc	φ 115 × 300	12
50450	450cc	φ 131 × 305	12
50500	500cc	φ 131 × 305	12
50540	540cc	φ 131 × 305	12
50550	550cc	φ 131 × 305	12
50900	900cc	φ 160 × 375	6
51000	1,000cc	φ 160 × 375	6
51800	1,800cc	φ 206 × 480	6
52000	2,000cc	φ 206 × 475	6



18-0(SUS430)
レードル柄お玉/スキンマー

品番	種類(容量)	サイズ[玉の直径×柄の長さ(mm)]	入数
54510	レードル柄お玉	φ 90 × 250	12
54520	レードル柄お玉穴明	φ 90 × 250	12
54530	レードル柄うどんお玉	φ 85 × 265	12
54110	スキンマー特大	φ 115 × 300	12
54100	スキンマー大	φ 97 × 260	12
54200	コックフォーク	305	12



18-8(SUS304)
横口レードル類

品番	種類(容量)	サイズ[玉の外径(横×縦)×柄の長さ(mm)]	入数
53030	ミニ横口レードル	30cc 70 × 50 × 230	12
53050	横口レードル	50cc 97 × 67 × 250	12
53070	横口レードル	70cc 103 × 71 × 250	12
53071	左手用横口レードル	70cc 103 × 71 × 250	12
53090	横口レードル	90cc 112 × 75 × 250	12
53144	横口レードル	144cc 112 × 86 × 280	12
53370	横口穴明スキンマー	70cc 115 × 70 × 265	12
54070	縦口レードル	70cc 115 × 70 × 270	12
54370	縦口穴明スキンマー	70cc 115 × 70 × 265	12
54900	両口レードル	90cc 116 × 78 × 250	12
53092	長柄横口レードル(ツェニスレードル)	90cc 112 × 75 × 375	1



18-8(SUS304)
短柄レードル

品番	種類(容量)	サイズ[玉の直径×柄の長さ(mm)]	入数
51010	10cc	φ 36 × 150	12
51015	15cc	φ 43 × 150	12
51020	20cc	φ 45 × 150	12
51030	30cc	φ 53 × 150	12
51036	36cc	φ 53 × 150	12
51040	40cc	φ 53 × 150	12
51050	50cc	φ 59 × 150	12
51054	54cc	φ 59 × 150	12
51060	60cc	φ 59 × 150	12
51070	70cc	φ 71 × 150	12
51080	80cc	φ 72 × 150	12
51090	90cc	φ 73 × 150	12
51100	100cc	φ 75 × 150	12
51120	120cc	φ 76 × 150	12
51144	144cc	φ 89 × 150	12
51150	150cc	φ 89 × 150	12
51180	180cc	φ 93 × 150	12



18-8(SUS304)
レードル柄カス揚(18メッシュ)

品番	種類	サイズ[直径×柄長(mm)]	入数
56012	大	φ100 × 278	12
56011	小	φ 90 × 278	12

18-8(SUS304)
レードル柄アク取(60メッシュ)

品番	種類	サイズ[直径×柄長(mm)]	入数
56017	大	φ100 × 278	12
56016	小	φ 90 × 278	12



18-0(SUS430)
ターナー

品番	種類	サイズ[板寸法×柄の長さ(mm)]	入数
54610	ターナー特大	105 × 90 × 263	12
54600	ターナー大	95 × 80 × 263	12
54700	ケーキターナー	170 × 70 × 200	12
54800	餃子返し	180 × 78 × 200	12

18-8(SUS304)
かき揚げリング

品番	種類	サイズ[リング直径×高さ×柄の長さ(mm)]	入数
56002	かき揚げリング 大	φ108 × H20 × 270	12
56001	かき揚げリング 小	φ 80 × H20 × 270	12
56003	パンチングかき揚げリング	φ100 × H50 × 270 穴の直径φ4.8	12

18-8(SUS304)
醤油お玉

品番	種類	サイズ[玉の直径×柄の長さ(mm)]	容量	入数
54910	醤油お玉	φ44 × 230	約28cc	12



アルミ鋳物(アルミダイキャスト)
ミートハンマー

品番	全長(mm)	幅(頭)(mm)	重量(g)	入数
54990	約250	58×58	約450	30本(5本×6)

※ハンドルがラバー(サントプレーン)で握り易くすべりにくい。頭部が平面と凸凹両面式

18-8 ワンピースレードル・しゃもじシリーズ (一体成型)

つなぎ目の無いオールステンレス製。洗いやすく衛生的、サビにも強い。握り幅が広く、長時間使っても疲れにくい。



お玉(大)

品番	品名	サイズ[柄長×全長(mm)]	容量(cc)	入数
58001	大	φ90× 270× 330	約100	6

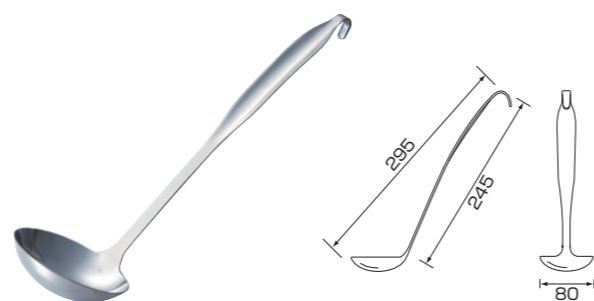

お玉(中)

品番	品名	サイズ[柄長×全長(mm)]	容量(cc)	入数
58002	中	φ80× 245× 295	約65	6

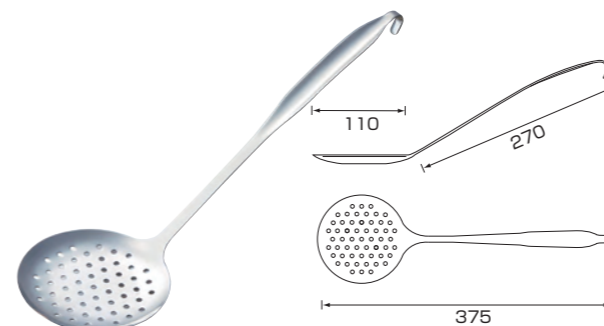

スキンマー(大)

品番	品名	サイズ[柄長×全長(mm)]	入数
58009	大	φ110× 270× 375	6

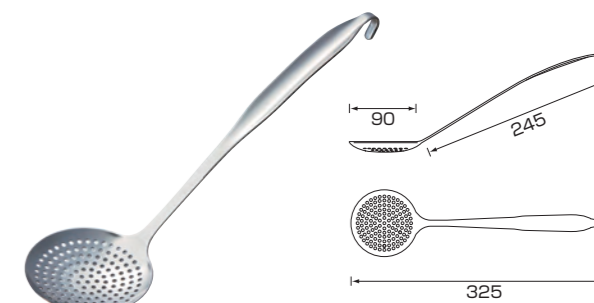

スキンマー(小)

品番	品名	サイズ[柄長×全長(mm)]	入数
58010	小	φ90× 245× 325	6

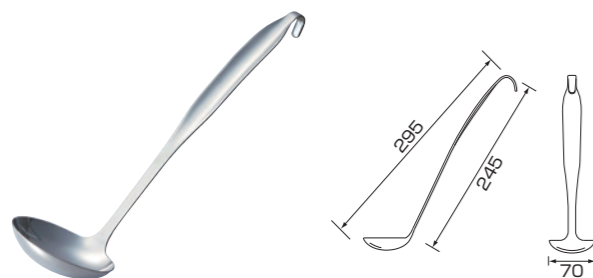

お玉(小)

品番	品名	サイズ[柄長×全長(mm)]	容量(cc)	入数
58003	小	φ70× 245× 295	約45	6

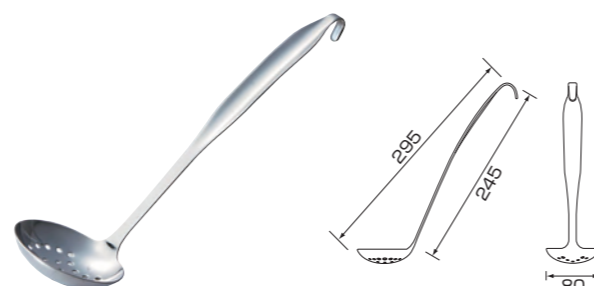

穴お玉(中)

品番	品名	サイズ[柄長×全長(mm)]	入数
58005	中	φ80× 245× 295	6

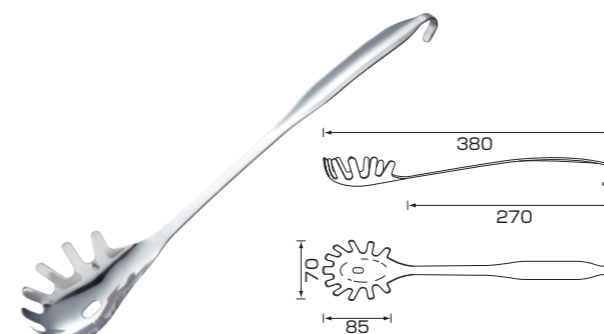

パスタフォーク(大)

品番	品名	サイズ[柄長×全長(mm)]	入数
58007	大	70× 85× 270× 380	6

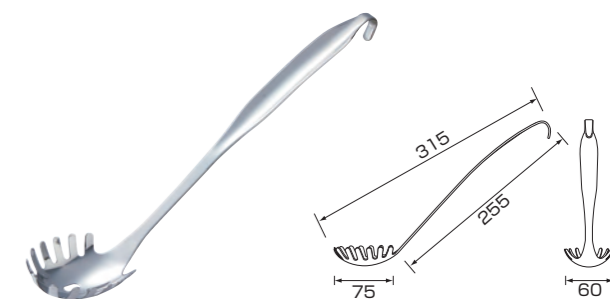

パスタフォーク(小)

品番	品名	サイズ[柄長×全長(mm)]	入数
58008	小	60× 75× 255× 315	6

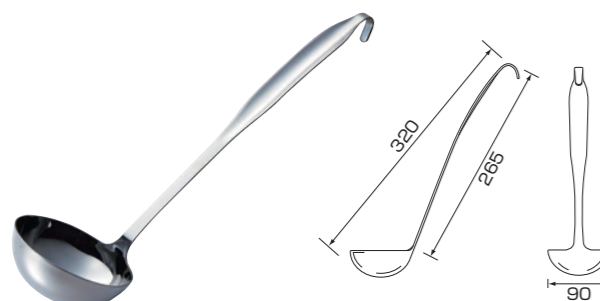

9cmレードル

品番	サイズ[柄長×全長(mm)]	容量(cc)	入数
58016	φ90× 265× 320	約150	6

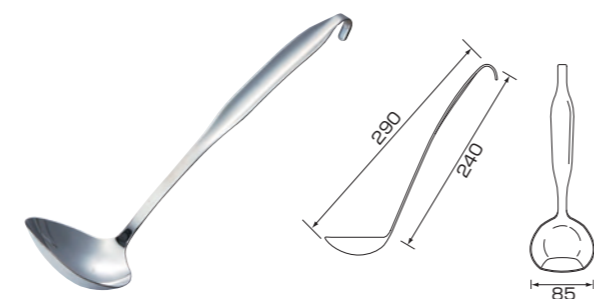

おにぎり型お玉

品番	サイズ[柄長×全長(mm)]	容量(cc)	入数
58004	85× 240× 290	約65	6

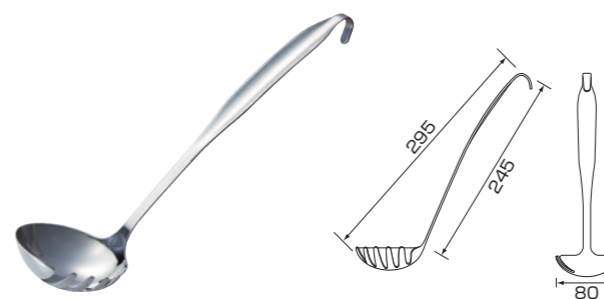

うどんお玉

品番	サイズ[柄長×全長(mm)]	入数
58013	φ80× 245× 295	6

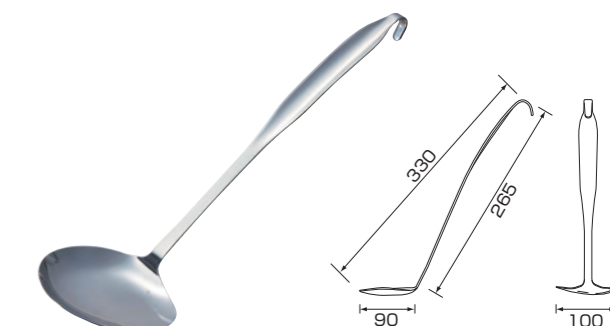

煮物&煮魚取りターナー

品番	サイズ[柄長×全長(mm)]	入数
58006	90× 100× 265× 330	6

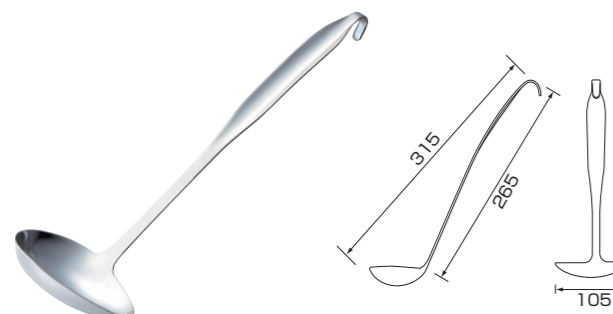

横口レードル(大)

品番	品名	サイズ[柄長×全長(mm)]	容量(cc)	入数
58014	大	105× 265× 315	約70	6

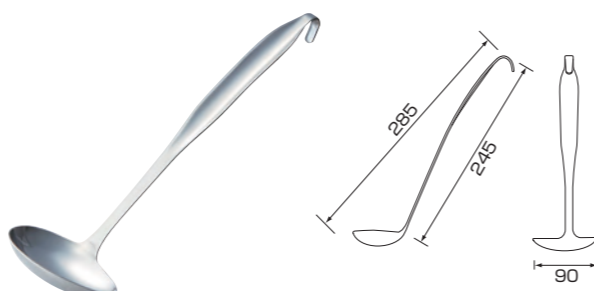

横口レードル(小)

品番	品名	サイズ[柄長×全長(mm)]	容量(cc)	入数
58015	小	90× 245× 285	約40	6

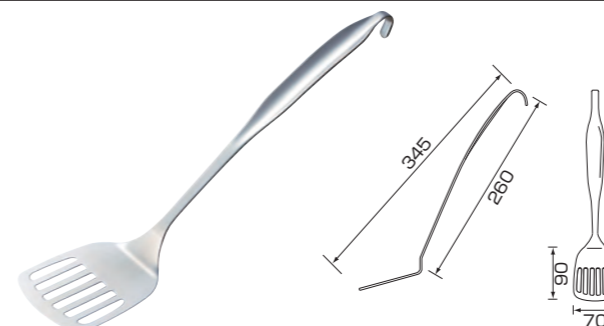

穴ターナー

品番	サイズ[柄長×全長(mm)]	入数
58011	70× 90× 260× 345	6

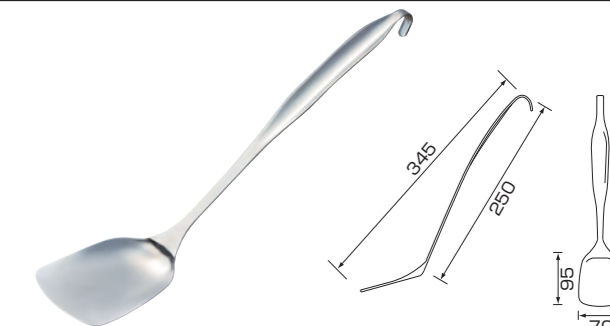

スコップターナー

品番	サイズ[柄長×全長(mm)]	入数
58012	70× 95× 250× 345	6

取手が大きく持ちやすく、安定感のあるデザイン。

■見やすい目盛り付



計量に便利で見易い目盛りつき

18-8(SUS304)

水マス

水マス(口付)

品番	品名	サイズ[内径×高さ(mm)]	目盛表示	入数
800200	200cc	φ 68× H 71	50/100/150/200	30
800300	300cc	φ 75× H 82	100/150/200/250/300	30
800500	500cc	φ 90× H 93	100/200/300/400/500	30
801000	1,000cc	φ 114× H 110	200/400/600/800/1,000	20
802000	2,000cc	φ 140× H 142	400/800/1,200/1,600/2,000	20
803000	3,000cc	φ 160× H 162	500/1,000/1,500/2,000/2,500/3,000	20
805000	5,000cc	φ 173× H 227	1,000/2,000/3,000/4,000/5,000	12

水マス(口無)

品番	品名	サイズ[内径×高さ(mm)]	目盛表示	入数
810200	200cc	φ 68× H 71	50/100/150/200	30
810300	300cc	φ 75× H 82	100/150/200/250/300	30
810500	500cc	φ 90× H 93	100/200/300/400/500	30
811000	1,000cc	φ 114× H 110	200/400/600/800/1,000	20
812000	2,000cc	φ 140× H 142	400/800/1,200/1,600/2,000	20

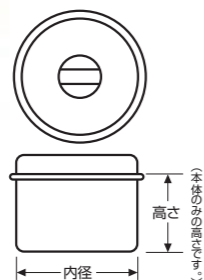

18-8(SUS304)

丸型調味料入

丸型調味料入(ツマミ無)

品番	品名	サイズ[内径×高さ(mm)]	入数
60008	8cm	φ 80× H53	12
60009	9cm	φ 90× H53	12
60010	10cm	φ 100× H55	12
60012	12cm	φ 120× H68	12
60014	14cm	φ 140× H75	12
60016	16cm	φ 160× H80	12
60018	18cm	φ 180× H85	12

丸型調味料入(ツマミ付)

品番	品名	サイズ[内径×高さ(mm)]	入数
61010	10cm	φ 100× H55	12
61012	12cm	φ 120× H68	12
61014	14cm	φ 140× H75	12
61016	16cm	φ 160× H80	12
61018	18cm	φ 180× H85	12

モリブデン(SUS316)

角タレ入

品番	サイズ[外径×高さ(mm)]	本体板厚	入数
97009	97×97× H90	0.6	6



18-0(SUS430)

パイ皿

品番	品名	サイズ[外径×内径×底内径×高さ(mm)]	板厚	入数
92901	No.1	φ 232 × φ 210 × φ 177 × H18	0.4	10
92902	No.2	φ 207 × φ 188 × φ 150 × H17	0.4	10
92903	No.3	φ 184 × φ 166 × φ 130 × H16	0.4	10
92904	No.4	φ 163 × φ 147 × φ 120 × H15	0.4	10
92905	No.5	φ 144 × φ 128 × φ 104 × H14	0.4	10
92906	No.6	φ 125 × φ 109 × φ 85 × H13	0.4	10



18-0(SUS430)

市場用丸皿

品番	品名	サイズ[外径×高さ(mm)]	板厚	入数
92510	10cm	φ 103 × H14	0.4	10
92512	12cm	φ 123 × H14	0.4	10
92514	14cm	φ 143 × H14	0.4	10
92516	16cm	φ 161 × H14	0.4	10
92518	18cm	φ 182 × H17	0.4	10
92520	20cm	φ 203 × H17	0.4	10

18-0(SUS430)

巻淵小判皿

品番	品名	サイズ[長さ×幅(mm)]	入数
92108	8吋	195× 125	20
92109	9吋	222× 150	20
92110	10吋	246× 175	20
92112	12吋	300× 200	20
92114	14吋	345× 230	20
92116	16吋	400× 270	12
92118	18吋	448× 303	12
92120	20吋	500× 343	12



A: 取手〜取手
B: 底径
C: ナベ本体直径(外)
D: 取手〜底までの高さ
E: ナベ本体の高さ

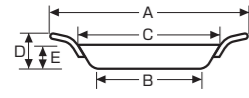

ステンレス
モツ鍋

品番	品名	サイズ[A×B×C×D×E(mm)]	板厚	入数
91718	18cm	240×120×180×80×40	1.5	10
91720	20cm	265×140×203×83×42	1.5	10
91724	24cm	310×170×240×85×48	1.5	10
91726	26cm	327×190×260×90×50	1.5	10
91728	28cm	358×205×283×84×50	1.5	10



■電磁調理器にも対応

200Vオール熱源対応



立柄タイプの丼物専用鍋
ふんわり卵とじに
欠かせません



シルクウェア 皿: SUS430

親子鍋

品番	品名	サイズ[内径×高さ(mm)]	板厚	入数
91029	16.5cm	φ 165×H 30	0.8	1
91031	18cm	φ 180×H 30	0.8	1

■シルクウェア塗装

シルクウェア加工により料理がこびりつかずお手入れ簡単!
またシルクウェアの塗装は食品衛生法にも適合しています。

■電磁調理器にも対応

200Vオール熱源対応



18-8(SUS304)

うどんすき鍋

品番	品名	サイズ[直径×高さ(mm)]	満水容量(ℓ)	板厚
91930	30cm	φ 300×67	2.2	0.9
91933	33cm	φ 330×70	2.8	0.9
91936	36cm	φ 360×73	3.6	0.9

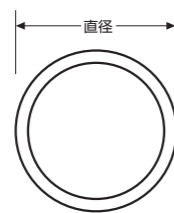

■用途いろいろ



ハンバーグにも ステーキにも スキヤキにも

鉄製パエリアパンで調理された料理は、貧血防止に効果のある鉄分を多く含んでいます。使い込むほど、油馴染みがよく、強火の調理に最適です。



鉄黒皮パエリア鍋(両手)

品番	品名	サイズ[外径・底内径・高さ(mm)]	板厚
913018	18cm	φ180・123・28	1.2
913020	20cm	φ200・140・30	1.2
913022	22cm	φ220・158・30	1.2
913024	24cm	φ240・175・30	1.2
913026	26cm	φ260・200・30	1.2
913028	28cm	φ280・215・30	1.2
913030	30cm	φ300・235・30	1.2
913032	32cm	φ320・255・30	1.2
913036	36cm	φ360・295・30	1.2
913040	40cm	φ400・335・30	1.2
913045	45cm	φ450・385・30	1.2



鉄黒皮厚板フライパン

品番	種類	サイズ[直径×高さ・底径(mm)]	板厚	入数
91516	16cm	φ 161×H35・φ118	2.3	30
91518	18cm	φ 182×H42・φ130	2.3	30
91520	20cm	φ 203×H42・φ145	2.3	20
91522	22cm	φ 223×H46・φ160	2.3	20
91524	24cm	φ 242×H53・φ175	2.3	20
91526	26cm	φ 262×H53・φ200	2.3	20
91528	28cm	φ 282×H50・φ205	2.3	20
91530	30cm	φ 303×H65・φ215	2.3	10
91532	32cm	φ 323×H59・φ225	2.3	10
91534	34cm	φ 343×H60・φ235	2.3	10
91536	36cm	φ 365×H69・φ255	2.3	5

■用途いろいろ



パスタにも サラダにも 焼きそばにも

ステンレス製ですから、酸やアルカリの腐食に強く錆びにくい。キズにも強く、簡単なお手入れでいつまでも美しく、清潔です。盛り皿としてもお使い頂けます。



18-8(SUS304)

18-8パエリア鍋(両手)

品番	品名	サイズ[外径・底内径・高さ(mm)]	板厚
913118	18cm	φ180・123・28	1.2
913120	20cm	φ200・140・30	1.2
913122	22cm	φ220・158・30	1.2
913124	24cm	φ240・175・30	1.2
913126	26cm	φ260・200・30	1.2
913128	28cm	φ280・215・30	1.2
913130	30cm	φ300・235・30	1.2



鉄フライパン

品番	種類	サイズ[直径×高さ・底径(mm)]	板厚	入数
91616	16cm	φ 160×H37・φ118	1.2	30
91618	18cm	φ 182×H43・φ130	1.2	30
91620	20cm	φ 202×H42・φ145	1.2	20
91622	22cm	φ 222×H48・φ160	1.2	20
91624	24cm	φ 241×H52・φ175	1.2	20
91626	26cm	φ 262×H55・φ200	1.2	20
91628	28cm	φ 282×H50・φ205	1.2	20
91630	30cm	φ 302×H65・φ215	1.6	10
91632	32cm	φ 323×H59・φ225	1.6	10
91634	34cm	φ 343×H61・φ235	1.6	10
91636	36cm	φ 368×H69・φ255	1.6	5

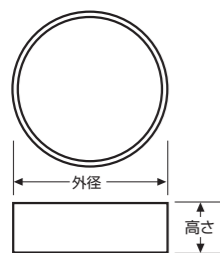

18-8(SUS304)
セルクルリング [アルゴン溶接]

直径5cm

品番	品名	サイズ[直径×高さ(mm)]	板厚
99950-30	5cm	φ 50×H 30	0.8
99950-35		×H 35	0.8
99950-40		×H 40	0.8
99950-45		×H 45	0.8

直径5.5cm

品番	品名	サイズ[直径×高さ(mm)]	板厚
99955-30	5.5cm	φ 55×H 30	0.8
99955-35		×H 35	0.8
99955-40		×H 40	0.8
99955-45		×H 45	0.8

直径6cm

品番	品名	サイズ[直径×高さ(mm)]	板厚
99960-30	6cm	φ 60×H 30	0.8
99960-35		×H 35	0.8
99960-40		×H 40	0.8
99960-45		×H 45	0.8

直径6.5cm

品番	品名	サイズ[直径×高さ(mm)]	板厚
99965-30	6.5cm	φ 65×H 30	0.8
99965-35		×H 35	0.8
99965-40		×H 40	0.8
99965-45		×H 45	0.8

直径7cm

品番	品名	サイズ[直径×高さ(mm)]	板厚
99970-30	7cm	φ 70×H 30	0.8
99970-35		×H 35	0.8
99970-40		×H 40	0.8
99970-45		×H 45	0.8

直径8cm

品番	品名	サイズ[直径×高さ(mm)]	板厚
99980-30	8cm	φ 80×H 30	0.8
99980-35		×H 35	0.8
99980-40		×H 40	0.8
99980-45		×H 45	0.8

直径9cm

品番	品名	サイズ[直径×高さ(mm)]	板厚
99990-30	9cm	φ 90×H 30	0.8
99990-35		×H 35	0.8
99990-40		×H 40	0.8
99990-45		×H 45	0.8

直径12cm

品番	品名	サイズ[直径×高さ(mm)]	板厚
99912-30	12cm	φ 120×H 30	1.2
99912-35		×H 35	1.2
99912-40		×H 40	1.2
99912-45		×H 45	1.2
99912-50		×H 50	1.2

直径15cm

品番	品名	サイズ[直径×高さ(mm)]	板厚
99915-30	15cm	φ 150×H 30	1.2
99915-35		×H 35	1.2
99915-40		×H 40	1.2
99915-45		×H 45	1.2
99915-50		×H 50	1.2

直径18cm

品番	品名	サイズ[直径×高さ(mm)]	板厚
99918-30	18cm	φ 180×H 30	1.2
99918-35		×H 35	1.2
99918-40		×H 40	1.2
99918-45		×H 45	1.2
99918-50		×H 50	1.2

直径21cm

品番	品名	サイズ[直径×高さ(mm)]	板厚
99921-30	21cm	φ 210×H 30	1.2
99921-35		×H 35	1.2
99921-40		×H 40	1.2
99921-45		×H 45	1.2
99921-50		×H 50	1.2

直径24cm

品番	品名	サイズ[直径×高さ(mm)]	板厚
99924-30	24cm	φ 240×H 30	1.2
99924-35		×H 35	1.2
99924-40		×H 40	1.2
99924-45		×H 45	1.2
99924-50		×H 50	1.2

型に合うサイズをそろえました。セルクルと一緒にお使いください。



18-8(SUS304)
セルクル用敷板

品番	種類	サイズ[外径(mm)]	板厚
99912	12cm用	φ 150	1.2
99915	15cm用	φ 170	1.2
99918	18cm用	φ 200	1.2
99921	21cm用	φ 230	1.2
99924	24cm用	φ 260	1.2

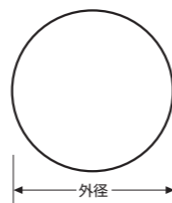

最もよく使われる
ケーキ型だからこそ
シンプルで丈夫な
つくりになりました。

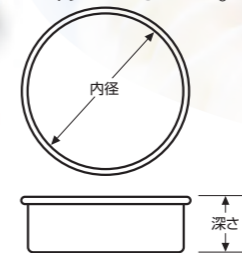

18-8(SUS304)
共底デコ缶

品番	種類	サイズ[内径×深さ(mm)]	板厚	入数
99512	12cm	φ 120×H 55	0.4	48
99515	15cm	φ 150×H 55	0.4	60
99518	浅型 18cm	φ 180×H 57	0.4	60
99718	深型 18cm	φ 180×H 70	0.4	48
99521	浅型 21cm	φ 210×H 57	0.4	60
99721	深型 21cm	φ 210×H 70	0.4	48
99524	浅型 24cm	φ 240×H 57	0.4	60
99724	深型 24cm	φ 240×H 70	0.4	48
99727	深型 27cm	φ 270×H 70	0.4	40



冷やし固めた
レアケーキを型から
スムーズに外せます。

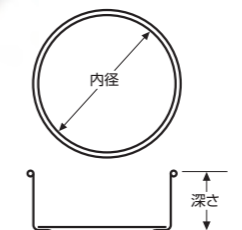

18-8(SUS304)
総絞りレアケーキ型 [底取]

品番	種類	サイズ[内径×深さ(mm)]	板厚	入数
99112	12cm	φ 120×H 55	0.4	48
99115	15cm	φ 150×H 55	0.4	60
99118	18cm	φ 180×H 70	0.4	48
99121	21cm	φ 210×H 70	0.4	48
99124	24cm	φ 240×H 70	0.4	48



18-8(SUS304)
ボンブ型

品番	種類	サイズ[内径×深さ(mm)]	板厚
98815	15cm	φ 153×H 65	0.4
98818	18cm	φ 183×H 70	0.4
98821	21cm	φ 213×H 75	0.4



浅めのテーパードケーキ型。
レシピがもっと広がります。

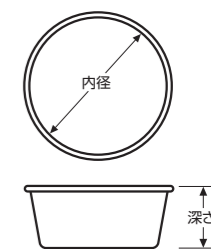

18-8(SUS304)
総絞りテーパードケーキ型 [共底]

品番	種類	サイズ[内径×深さ(mm)]	板厚
99815	15cm	φ 150×H 40	0.4
99818	18cm	φ 180×H 42	0.4
99821	21cm	φ 210×H 45	0.4

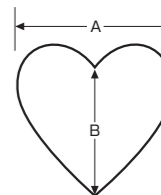
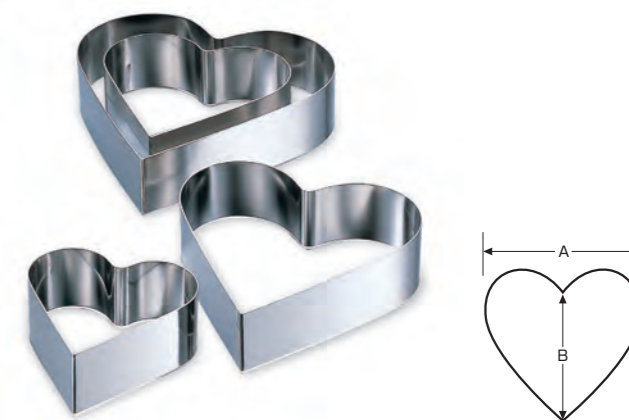

18-8(SUS304)
ハート型セルクル [アルゴン溶接]

品番	品名	サイズ[A×B×高さ(mm)]	板厚
99412-30	12cm	120× 105×H 30	1.0
99412-40		H 40	1.0
99412-50		H 50	1.0

品番	品名	サイズ[A×B×高さ(mm)]	板厚
99415-30	15cm	150× 135×H 30	1.0
99415-40		H 40	1.0
99415-50		H 50	1.0

品番	品名	サイズ[A×B×高さ(mm)]	板厚
99418-30	18cm	180× 158×H 30	1.0
99418-40		H 40	1.0
99418-50		H 50	1.0

品番	品名	サイズ[A×B×高さ(mm)]	板厚
99421-30	21cm	210× 190×H 30	1.0
99421-40		H 40	1.0
99421-50		H 50	1.0



中身を注ぎやすい片口付です。
ハンドミキサー使用時にどうぞ。

18-8(SUS304)
口付ミキサーボール

品番	種類	サイズ[内径×高さ(mm)]	板厚	入数
88921	21cm	φ 210×H137	0.6	40
88924	24cm	φ 240×H139	0.6	40
88927	27cm	φ 270×H144	0.6	20



お料理やパンの取りわけに。
丈夫なバネで長く使えます。

18-0(SUS430)
万能トング

品番	品名	サイズ[長さ(mm)]	入数
97021	大	405	12
97022	中	306	12
97023	小	237	12
97024	ミニ	180	12

※ダース単位でお願いします。



亜鉛ダイキャスト
ハンドル使用
(クロムメッキ仕上げ)

角型ステーキカバー

品番	品名	サイズ[幅×長さ×高さ(mm)]	入数
96306	No. 6	475× 333×H 82	1
96308	No. 8	406× 293×H 64	1
96310	No. 10	353× 264×H 61	1
96312	No. 12	322× 252×H 53	1
96315	No. 15	296× 231×H 49	1
96337	No.370	372× 202×H 65	1



ステーキカバー

品番	品名	サイズ[直径×高さ(mm)]	入数
96235	18-0 丸型大	φ 235 × 70	6
96215	18-0 丸型小	φ 220 × 70	6
96275	18-8 小判型	275× 187 × 48	6



18-8(SUS304)
カクテルシェーカー

品番	品名	サイズ[高さ(mm)]	容量(cc)	小箱入数	ケース
94031	中・A	H 198	約500	1	50
94032	小・B	H 173	約360	1	60

18-8(SUS304)
メジャーカップ

品番	品名	サイズ[高さ(mm)]	容量(cc)	小箱入数
94020	中	H 103	約45・30	1
94021	小	H 90	約30・15	1



18-0(SUS430)
耳付ストレーナー

品番	品名	サイズ[直径×長さ×高さ(mm)]	小箱入数
94010	大	φ 75× 153	12
94011	小	φ 65× 145	12



18-8(SUS304)
ナフキン立

品番	品名	サイズ[幅×高さ(mm)]	入数
97005	角	100×H105	2ヶ入



ツイストバースプーン しずく

18-8(SUS304)
ツイストバースプーン

品番	品名	サイズ[長さ(mm)]
94050	大	315
94051	小	245

18-8(SUS304)
ツイストバースプーン(しずく)

品番	品名	サイズ[長さ(mm)]
94052	大	300
94053	中	240
94054	小	200



18-8(SUS304)
レモン絞り

品番	品名	サイズ[幅×長さ(mm)]	入数
97011	ウグイス型	43× 118	1



18-0(SUS430)
カスタースタンド

品番	品名	サイズ[直径(mm)]	入数
97001	大	φ 177	1
97002	小	φ 146	1

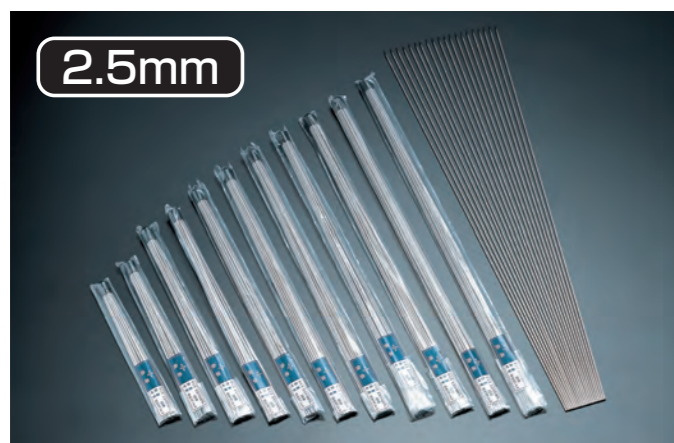

18-8(SUS304)

魚串1.6mm径

品番	品名	サイズ[太さ×長さ(mm)]	入数(本)
716180	18cm	φ 1.6×L 180	20
716210	21cm	×L 210	20
716240	24cm	×L 240	20
716300	30cm	×L 300	20
716360	36cm	×L 360	20

18-8(SUS304)

魚串2.0mm径

品番	品名	サイズ[太さ×長さ(mm)]	入数(本)
720180	18cm	φ 2.0×L 180	20
720210	21cm	×L 210	20
720240	24cm	×L 240	20
720270	27cm	×L 270	20
720300	30cm	×L 300	20
720330	33cm	×L 330	20
720360	36cm	×L 360	20
720390	39cm	×L 390	20
720420	42cm	×L 420	20
720450	45cm	×L 450	20
720480	48cm	×L 480	20
720510	51cm	×L 510	20
720540	54cm	×L 540	20
720600	60cm	×L 600	20

18-8(SUS304)

魚串2.5mm径

品番	品名	サイズ[太さ×長さ(mm)]	入数(本)
725210	21cm	φ 2.5×L 210	20
725240	24cm	×L 240	20
725300	30cm	×L 300	20
725330	33cm	×L 330	20
725360	36cm	×L 360	20
725390	39cm	×L 390	20
725420	42cm	×L 420	20
725450	45cm	×L 450	20
725480	48cm	×L 480	20
725510	51cm	×L 510	20
725540	54cm	×L 540	20
725600	60cm	×L 600	20

18-8(SUS304)

魚串3.0mm径

品番	品名	サイズ[太さ×長さ(mm)]	入数
730450	45cm	φ 3.0×L 450	20
730480	48cm	×L 480	20
730510	51cm	×L 510	20
730540	54cm	×L 540	20
730600	60cm	×L 600	20

ハンドル・取手・名札入れ



18-8(SUS304)

ストッパーハンドル

品番	品名	サイズ[A×B×C×D(mm)]
d41	大	108× 73× 105× 50
d42	小	95× 52× 90× 48

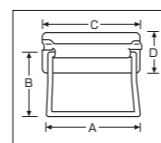

18-8(SUS304)

バット用取手

品番	品名	サイズ[A×B×C×D(mm)]
d31	大	108× 74× 86× 38
d32	小	95× 52× 80× 32

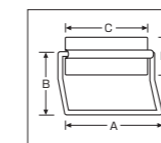

18-8(SUS304)

L字型取手

品番	サイズ[A×B×C(mm)]
d51	80× 142× 20

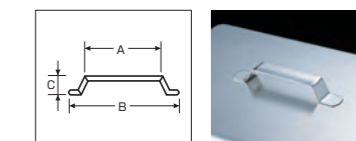

18-8(SUS304)

L字型取手 丸型グリップ

品番	サイズ[A×B×C(mm)]
d53	80 × 144 × 32

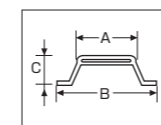

18-8(SUS304)

キッチンポット用取手

品番	品名	サイズ[A×B×C(mm)]
d11	大	95× 130× 40
d12	中	83× 110× 40
d13	小	70× 93× 38

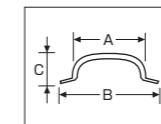

18-8(SUS304)

パイプ取手

品番	品名	サイズ[A×B×C(mm)]
d24	特大	116× 195× 70
d21	大	95× 135× 63
d22	中	85× 118× 48
d23	小	75× 105× 52

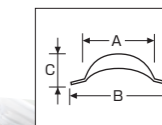

18-8(SUS304)

名札入れ

品番	サイズ[内径長さ×幅(mm)]
d61	50× 36



STAINLESS STEEL

環境に対する関心が高まる今、注目されている鋼材……それがステンレスです。

【ステンレスについて】

ステンレス鋼とは、鉄に10.5%以上のクロム（Cr）を含有した合金鋼の総称です。
鉄の弱点である「さび」を防止するようにつくられたものであり、耐食性・耐熱性・加工性・意匠性などで優れた特性をもっています。
ステンレスには様々な種類がありますが、大きく分けてニッケル系ステンレスとクロム系ステンレスがあります。
また、ステンレスはリサイクル可能な材料であり、環境に対する関心が高まる中で注目されている鋼材です。

【さびに強い仕組み】

鉄にクロムを添加すると、クロムが酸素と結合して表面に薄い保護皮膜（不動態皮膜）を生成します。
この不動態皮膜によりステンレス鋼がさびから守られています。
また不動態皮膜は人間の目に見えないほど薄いものですが、一度破壊されても周囲に酸素があれば再生する機能を有しています。
ステンレス鋼は一般の鋼と比較すると極めて優れた耐食性を持っていますが、特定の環境や使用条件の下ではさびることがあります。
したがって正しい使い方・お手入れをすることが重要です。

【弊社使用のステンレス種類別の特長】



COMPANY PROFILE

会社案内

社 名 株式会社 赤川器物製作所
所 在 地 【本社工場】
〒959-1233
新潟県燕市殿島2丁目7番23号
TEL 0256-66-3122
FAX 0256-66-0233
URL <http://www.ag-akagawa.co.jp/>

【配送センター】
〒959-1276
新潟県燕市小池第二産業団地5250-7
TEL 0256-63-3054
FAX 0256-64-2294



[本社]



[配送センター]

創 業 昭和23(1948)年6月
設 立 昭和45(1970)年1月
代表取締役 赤川 三千雄
業 務 内 容 業務用厨房用品製造及び販売
家庭用厨房用品製造及び販売
ステンレス製品の製作・加工

ACCESS MAP

