

Leona レオナ 研究・開発カタログ

LEONA RESEARCH & DEVELOPMENT CATALOG

No.800

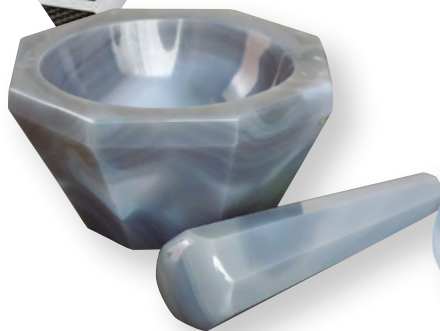

研究・開発環境に安心と信頼を

この度は、レオナ総合カタログをご覧いただきありがとうございます。
おかげ様で、今回800号を発刊することができました。

ユーザー様、販売店様のご意見を参考にさせていただき、
商品を厳選しカタログを制作しました。

必ずや皆様のお仕事に貢献させていただけると確信しております。
是非とも、このカタログが皆様のお仕事に役立てていただけると幸いです。

 **Leona** レオナ営業部



商品マークについて



ユラボ社は、1967年技術者ゲルハルト・ユーハイム氏によってドイツ南部の街、「ジールバッハ」にて設立されました。1995年には私たちユラボジャパンが設立、日本国内の先端産業の製品開発分野をサポートしてきました、創業から50年にわたり、研究用機器からプロトタイプ、製造装置まで、温度制御産業におけるリーディングカンパニーとして、日々挑戦しております。



Leo-Top®、Leo-Lab®は、ユラボジャパンお勧めの研究・実験に役立つオリジナル商品です。

ご注文・お問い合わせについて

商品のご注文・お問い合わせの際には、コードNo.、商品名、型番、数量などの規格をお知らせください。

価格・消費税について

掲載商品の価格(消費税抜)は、2024年9月1日現在のものです。諸事情により、やむを得ず価格を変更することがございます。あらかじめ、ご了承ください。表示価格には消費税が含まれていません。別途申し受けます。

運送費・設置、据付費などについて

大型商品、重量商品、設置据付が必要な商品などは、商品価格以外に運送費、梱包費、設置据付費などの諸経費を、別途加算させていただきます。

商品の仕様・特長について

掲載商品の仕様・特長は、2024年9月1日現在のものです。弊社は商品の改良改善に努めているため、商品の仕様・特長を変更したり、商品を廃止したりすることがございます。また、カラー写真の色調と実際の商品と多少異なる場合がございます。あらかじめ、ご了承ください。



ストックヤードを完備し
素早い製品提供を目指しています。

レオナオススメ製品

国内外から研究・実験に役立つ製品が新入荷しました。

研究・実験の作業現場では必要不可欠な機器をはじめ、高品質なクリーン作業の実現をサポートする「クリーン環境・制電対策関連商品」まで幅広い取扱商品の中でも弊社イチオシの製品をピックアップしました。

 P.07 掲載 **Lab**

遠沈管(電子線滅菌済・トレイ付き)

パイロジェンフリー、DNaseフリー、RNaseフリーですので安心してご使用いただけます。



KJ326-3ST

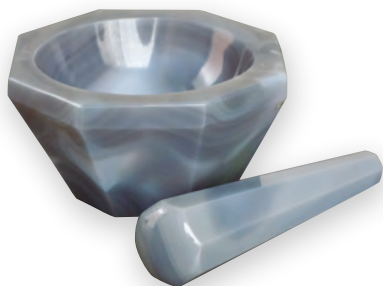

 P.13 掲載

メノー乳鉢(深型) **Lab**

耐摩耗性に優れており、溶融点や耐圧強度が高く、被粉碎物に不純物を含んでおりません。

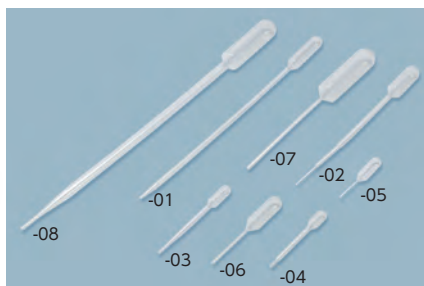

 P.11 掲載

ポリスポイト **Lab**

標準的なスポイトをいろいろ取り揃えました。



 P.19 掲載

スライドガラス **Lab**

汎用的に使用されるソーダガラス製と限りなく無色透明に近い透明ホワイトガラス製のスライドガラスを取り揃えました。



 P.18 掲載

ブフナーロート(磁製) **Lab**

ろ紙サイズに適合できる磁製ロートをいろいろ取り揃えました。



 P.19 掲載

フロストスライドガラス **Lab**

フロスト部、5色を取り揃えました。限りなく無色透明に近いガラスです。



 P.25 掲載

計量スコップ

上部、底部がフラットな形状で持ち手が床につかずに保持することができます。

☐ P.10 掲載 **Lab**

プラスチックピペット (電子線滅菌済)

カラーコードの採用で識別、
区別しやすいピペットです。



☐ P.63 掲載

試験用ステンレスふりい (JIS Z 8801準拠)

ISO3301-1/JIS Z-8801に準拠した
オールステンレス製のふりいです。



☐ P.41 掲載

【酸洗浄済】角型目盛付きポット

酸洗浄処理済のため、製品の表面
に付着している酸化被膜や錆など
の不純物を除去しています。



☐ P.49 掲載

短型メスシリンダー PP製

汎用メスシリンダーより全長が短く
なっているため使いやすくなってい
ます。

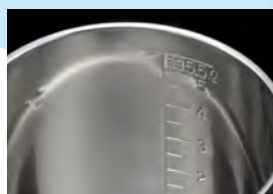

☐ P.39 掲載

目盛付きステンレストンク(フタ付き)

蓋は本体のフチに引掛ける金具付きです。
本体の目安目盛は、外側・内側の両方から確認可能です。

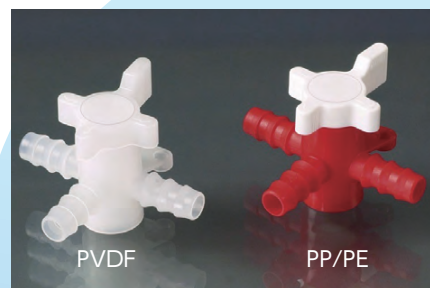

☐ P.23 掲載

3方コック

PVDF製の3方向コックは、耐薬品
性・耐熱性に優れています。

📖 P.105 掲載

BOD測定器

BOD EVOセンサーには通信機能が組み込まれており、測定された数値が、ワイヤレスデータボックスに送信され、ワイヤレスデータボックスで保存されたデータはPCに反映し、自動的に記録されます。



BODセンサー



BOD測定器セット

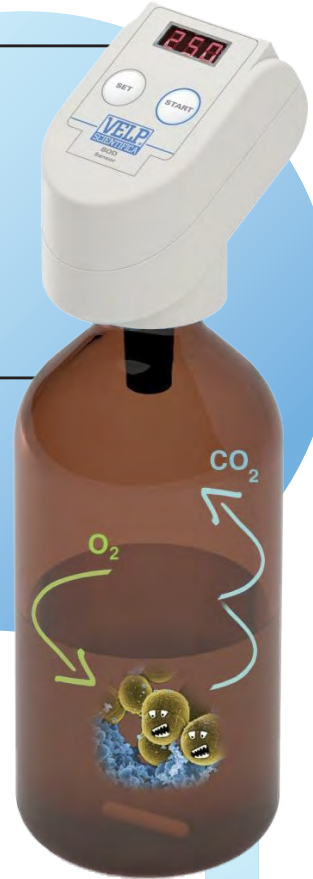

📖 P.103 掲載

コロニーカウンター

ステージのLEDライトは、明るさをダイヤルで調整することができます。観察用ルーペにもライトが付いており、大変見やすくなっています。(ON-OFFスイッチ付)



📖 P.48 掲載

メスフラスコPFA製(クラスA)

耐薬品性に優れたPFA製メスフラスコです。ネジ口式で液漏れを防ぐことができます。



📖 P.64 掲載

ボルトトップディスペンサー

耐薬品性に優れ、ほとんどの試薬に使用可能です。バイパス機能により泡抜き時に、分注器内の試薬を外に捨てずにボトル内に戻します。



📖 P.67 掲載

自動ビュレット

ポリ瓶を押すことでビュレット内に液を移動できます。満水時はストッパーが働き液こぼれを防止します。

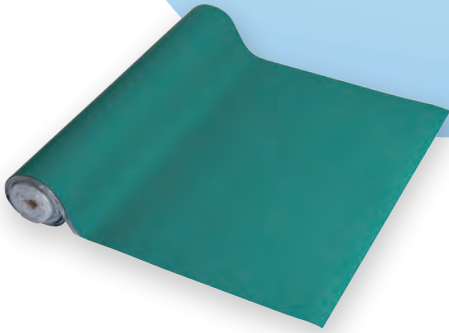

📄 P.85 掲載

導電カラーマット

表面が静電気拡散層、裏面は導電層になっており、静電気によるトラブルを防ぐことができます。



📄 P.88 掲載

導電性チェア・クリーンルーム用

ウレタンフォームに導電性ビニールレーザー張りを採用しているためクッション性に優れ、ほこりや静電気の発生を抑えた椅子です。



📄 P.26 掲載

ディスポ白衣

ソフトな着心地で、通気性も抜群です。着脱に便利なマジックテープ(前留め)やジッパー(前留め)を採用しています。

📄 P.95 掲載

クールインキュベーター

置き場所を選ばないコンパクトボディで収納25リットル、コンプレッサーを使わない低振動タイプのクールインキュベーターです。



(器具は付属しません)

チューブ／ピペット／スポイト

- ・遠沈管 ・マイクロチューブ ・テストチューブ(PP・ガラス) ・フランジ型ストッパー
- ・プラスチックピペット ・ゴムスポイト ・ポリスポイト ・ディスポリンジ(オールプラスチック)

遠沈管(電子線滅菌済)

Lab

コードNo.	型番	入数	容量(mL)	胴径×全長(mm)	一目盛 最低目盛(mL)	価格(税抜)
0-1223-11	KJ323-ST	100本/袋	10	φ15×102	0.5/1.5	¥2,600
0-1223-15	KJ323-ST/B	100本/袋×16/箱				¥33,200
0-1223-12	KJ324-ST	100本/袋	15	φ15×121	0.5/2.0	¥3,000
0-1223-16	KJ324-ST/B	100本/袋×10/箱				¥24,000
0-1223-13	KJ326-ST	50本/袋	50	φ28×118	2.5/5.0	¥2,800
0-1223-17	KJ326-ST/B	50本/袋×10/箱				¥22,400
0-1223-14	KJ325-ST	50本/袋	50 (自立型)	φ28×118	2.5/5.0	¥3,000
0-1223-18	KJ325-ST/B	50本/袋×10/箱				¥24,000



KJ325 KJ326 KJ324 KJ323

遠沈管(未滅菌)

Lab

コードNo.	型番	入数	容量(mL)	胴径×全長(mm)	一目盛 最低目盛(mL)	価格(税抜)
0-1223-01	KJ323	100本/袋	10	φ15×102	0.5/1.5	¥2,200
0-1223-05	KJ323/B	100本/袋×16/箱				¥28,160
0-1223-02	KJ324	100本/袋	15	φ15×121	0.5/2.0	¥2,500
0-1223-06	KJ324/B	100本/袋×10/箱				¥20,000
0-1223-03	KJ326	50本/袋	50	φ28×118	2.5/5.0	¥1,700
0-1223-07	KJ326/B	50本/袋×10/箱				¥13,600
0-1223-04	KJ325	50本/袋	50 (自立型)	φ28×118	2.5/5.0	¥2,000
0-1223-08	KJ325/B	50本/袋×10/箱				¥16,000



梱包:バルク包装

◆仕様

● 材質:本体/PP、キャップ/PE ● 許容遠心力:12,000×G ● 使用温度範囲:-80~120℃

- パイロジェンフリー、DNaseフリー、RNaseフリーですので安心してご使用いただけます。
- チューブに直接メモを書き留めることができます。
- 目安メモリ付きです。
- 簡単にキャップを開閉できます。
- KJ325、KJ325-STは、自立型です。
- 一目盛は、目安目盛です。

遠沈管(電子線滅菌済・トレイ付き)

Lab

コードNo.	型番	入数	容量(mL)	胴径×全長(mm)	一目盛 最低目盛(mL)	価格(税抜)
0-1223-22	KJ326-2ST	50本/袋	15	φ15×121	0.5/2.0	¥1,600
0-1223-23	KJ326-3ST	25本/袋	50	φ28×118	2.5/5.0	¥1,500

◆仕様

● 材質:本体/PP、キャップ/PE ● 許容遠心力:12,000×G ● 使用温度範囲:-80~120℃

- パイロジェンフリー、DNaseフリー、RNaseフリーですので安心してご使用いただけます。
- チューブに直接メモを書き留めることができます。
- 目安メモリ付きです。
- 簡単にキャップを開閉できます。
- 一目盛は、目安目盛です。



KJ326-2ST

チューブ
ピペット
スポイト

磁製器具
粉砕

ガラス
樹脂器具

保護/安全

金属器具

樹脂器具

金属器具

分離/注液器具

洗浄/運搬
フリー/環境用品

理化学汎用機器

その他
反応器具/遠心機
クリーン環境用槽

マイクロチューブ

Lab

コードNo.	型番	入数	容量 (mL)	一目盛 最低目盛 (mL)	価格 (税抜)
0-1222-03	KJ305(ストッパー無)	1,000本/袋	0.5	0.1/0.1	¥2,400
0-1222-01	KJ306(ストッパー無)	500本/袋	1.5	0.25/0.1	¥1,400
0-1222-04	KJ307-1(ストッパー付)	1,000本/袋	0.5	0.1/0.1	¥2,400
0-1222-05	KJ307-2(ストッパー付)	500本/袋	1.5	0.25/0.1	¥1,400
0-1222-02	KJ327-3(ストッパー付)	500本/袋	2	0.5/0.5	¥1,400

- ◆仕様 ● 材質:PP ● 許容遠心力:15,000×G ● 使用温度範囲:-80~120℃
 ● オートクレーブ可能です。
 ● KJ327-3(ストッパー付)は丸底のマイクロチューブです。



梱包:バルク包装

チューブ
ピペット
スポイト

磁気器具
粉砕

ガラス
樹脂器具

保護/安全

金属器具

樹脂器具

金属器具

分離/注機器

洗浄/運搬
クリーン環境用品

理化学汎用機器

その他
反応器具/遠心機
コロボ環境恒温槽

テストチューブ

Lab

コードNo.	型番	入数	サイズ (mm)	容量 (mL)	価格 (税抜)
0-1121-55	4004-2103	1,000本 (250本/箱×4)	φ10x75	3	¥7,800
0-1121-56	4004-2104		φ12x75	5	¥8,700
0-1121-57	4004-2105		φ13x100	7	¥10,900
0-1121-58	4004-2106		φ16x100	10	¥18,500

- ◆仕様
 ● 材質:硼珪酸ガラス ● 厚み:0.8-1.0mm



チューブホルダー

コードNo.	型番	入数	仕様	価格 (税抜)
0-1304-01	4050-4501	1	全長75mmチューブ用	¥5,300
0-1304-02	4050-4502	1	全長100mmチューブ用	¥5,600

- ◆仕様
 ● φ12×75mmのチューブが約250本収納できます。(0-1304-01)
 ● φ16×100mmのチューブが約250本収納できます。(0-1304-02)
 ● 材質:スチール
 ● サイズ(-01):上部(幅×奥行)/86×116mm、下部(幅×奥行)/86×220mm、高さ/321mm
 ● サイズ(-02):上部(幅×奥行)/112×124mm、下部(幅×奥行)/112×230mm、高さ/353mm



使用例
チューブは付属しません。

遠沈管立

コードNo.	型番	入数	サイズ (mm)	価格 (税抜)
0-1379-01	KJ816-5	1	210×170×60	¥980

- ◆仕様
 ● 材質:ABS樹脂
 ● 15mLの遠沈管が30本、50mLの遠沈管が20本(計50本)立てられます。



PSチューブ(個包装)

Lab

コードNo.	型番	入数	容量(mL)	サイズ(mm)	価格(税抜)
0-1310-01	KJ709-5	500本	4	φ12×76	¥10,000
0-1310-02	KJ709-7	500本	12	φ16×100	¥16,000

◆仕様

- 材質:PS(ポリスチレン)
- 電子線滅菌済(個包装)
- 目安目盛:
KJ709-5/1~4ml(一目盛1ml)、
KJ709-7/1~10ml(一目盛1ml)



PPチューブ

Lab

コードNo.	型番	入数	容量(mL)	価格(税抜)
0-1311-01	KJ724-3	250本/袋	12	¥3,600

◆仕様

- 材質:本体/PP(ポリプロピレン)、キャップ/PE(ポリエチレン)
- 本体サイズ:φ17×102mm(蓋除く)
- 未滅菌



PPテストチューブ

Lab

コードNo.	型番	入数	サイズ(mm)	容量(mL)	価格(税抜)
0-1216-01	4004-0804	250本	φ12×60	3	¥1,600
0-1216-02	4004-0808	250本	φ12×75	5	¥1,600
0-1216-03	4004-0816	250本	φ13×100	8	¥2,400
0-1216-04	4004-0820	100本	φ16×100	10	¥1,080

◆仕様 ● 材質:PP

- オートクレーブ可能

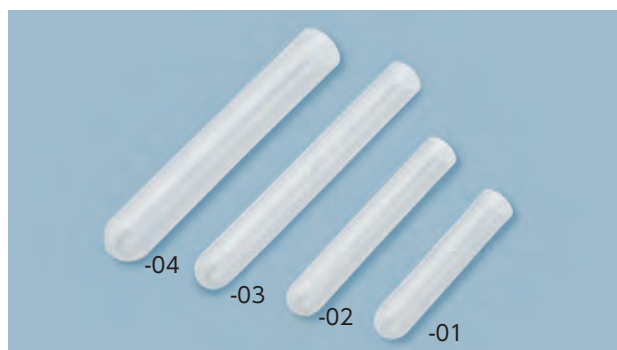

フランジ型ストッパー

コードNo.	型番	入数	サイズ	色	価格(税抜)
0-1217-01	4070-1012-13	100個	φ12mm/3.5mL用	赤	¥550
0-1217-02	4070-1013-09	100個	φ13mm/8mL用	ピンク	¥570
0-1217-03	4070-1016-02	100個	φ16mm/10mL用	青	¥600

◆仕様

- 材質:PE

※チューブは別売りです。

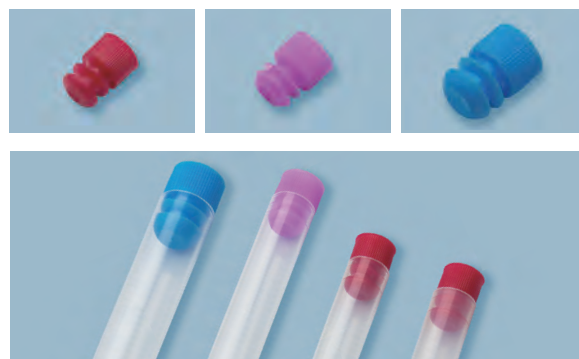

ブロアー(ゴムスポイト)

コードNo.	型番	入数	先端外径×先端穴内径× ゴム球外径×全長(mm)	容量(mL)	重量(g)	価格(税抜)
0-1241-03	4342-0004	1	3×2×44×85	30	26	¥290
0-1241-04	4342-0005	1	3×2×50×100	60	32	¥320
0-1241-05	4342-0006	1	3×1×58×113	90	42	¥350
0-1241-06	4342-0007	1	4×1×65×118	120	57	¥570

◆仕様 ● 材質:天然ゴム



ゴムスポイト

コードNo.	型番	入数	容量(mL)	重量(g)	価格(税抜)
0-1241-01	4342-0008	1	20	17	¥300

◆仕様

- 材質:天然ゴム ● 先端外径×先端穴内径×ゴム球外径×全長(mm):10×4×34×53



チューブ
ビペット
スポイト

磁製器具
粉砕

ガラス
樹脂器具

保護/安全

金属器具

樹脂器具

金属器具

分離/分注機器

洗浄/運搬
クリーン環境用品

理化学汎用機器

その他
反応器具/遠心機
コロナ循環恒温槽

プラスチックピペット(電子線滅菌済)

Lab

コードNo.	型番	入数	容量/一目盛 (mℓ)	カラーコード	胴径×全長 (mm)	価格 (税抜)
0-1221-01	KJ9010	300本(1本/袋×100/袋×3/箱)	1/0.01	黄	φ5×280	¥6,700
0-1221-02	KJ9020	300本(1本/袋×100/袋×3/箱)	2/0.01	緑	φ6×280	¥7,500
0-1221-03	KJ9050	200本(1本/袋×50/袋×4/箱)	5/0.1	青	φ8×347	¥6,900
0-1221-04	KJ9100	200本(1本/袋×50/袋×4/箱)	10/0.1	橙	φ10×342	¥7,500
0-1221-05	KJ9250	100本(1本/袋×25/袋×4/箱)	25/0.2	赤	φ15×310	¥6,900
0-1221-06	KJ9500	100本(1本/袋×25/袋×4/箱)	50/0.5	黒	φ18×355	¥11,500

◆仕様

● 材質:PS(ポリスチレン) ● 容量精度:±2%(最大容量時)

- パイロジェンフリー、DNaseフリー、RNaseフリー、電子線滅菌済ですので安心してご使用いただけます。
- カラーコードの採用で識別、区別しやすいピペットです。
- ピペット内壁への試料付着を極力抑えた加工は、サンプリング精度を向上させます。
- 両面目盛は、液体添加や還元の要求に応えます。
- ピーリング包装(プラスチック+紙)を採用しています。
- 1本ずつ個包装されています。
- 綿栓付き



チューブ
ピペット
スポイト

磁製器具
粉砕

ガラス
樹脂器具

保護/安全

金属器具

樹脂器具

金属器具

分離/注液機器

洗浄/運搬
フライング環境用品

理化学汎用機器

その他
反応容器/遠心機
コロナ循環恒温槽

ガラスツールピペット(綿栓なし)

コードNo.	型番	入数	全長 (mm)	価格 (税抜)
0-1381-01	4321-0003	250本/箱×4(1000本)	230	¥14,400
0-1381-02	4321-0004	250本/箱×4(1000本)	150	¥13,600

◆仕様

- 材質:ソーダガラス
- 上部外径:φ7mm

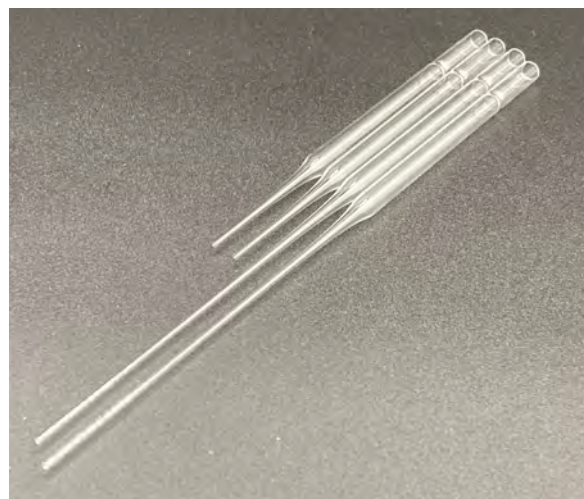

ガラスツールピペット(volac)

コードNo.	型番	入数	全長 (mm)	価格 (税抜)
0-7494-01	D810150	1箱(25本/袋×10)	150	¥26,000
0-7494-02	D812230	1箱(25本/袋×10)	230	¥28,000

◆仕様

- 材質:セリウムソーダガラス
- 栓材質:綿+ビスコース繊維
- 上部外径:φ7mm ● γ線滅菌済(滅菌証明書付)
- ISO7712:1983準拠



コードNo.	型番	入数	全長(mm)	容量(ml)	滅菌	価格(税抜)
0-1212-01	4320-1805	20本/袋×20袋	226	6	EOG滅菌済	¥5,300
0-1212-02	4320-2505	20本/袋×20袋	153	3.3	EOG滅菌済	¥5,300
0-1212-03	4320-0705	20本/袋×20袋	87	2	EOG滅菌済	¥3,200
0-1212-04	4320-2907	1000本/袋	70	1.5	未滅菌	¥4,900
0-1212-05	4320-2705	20本/袋×40袋	51	1.3	EOG滅菌済	¥9,800
0-1212-06	4320-0805	20本/袋×20袋	85	4	EOG滅菌済	¥3,000
0-1212-07	4320-1605	20本/袋×10袋	155	15	EOG滅菌済	¥2,100
0-1212-08	4320-1905	20本/袋×5袋	300	23	EOG滅菌済	¥4,800

◆仕様

- 材質:LDPE(低密度ポリエチレン)
- 目盛りなし
- 標準的なスポイトをいろいろ取り揃えました。

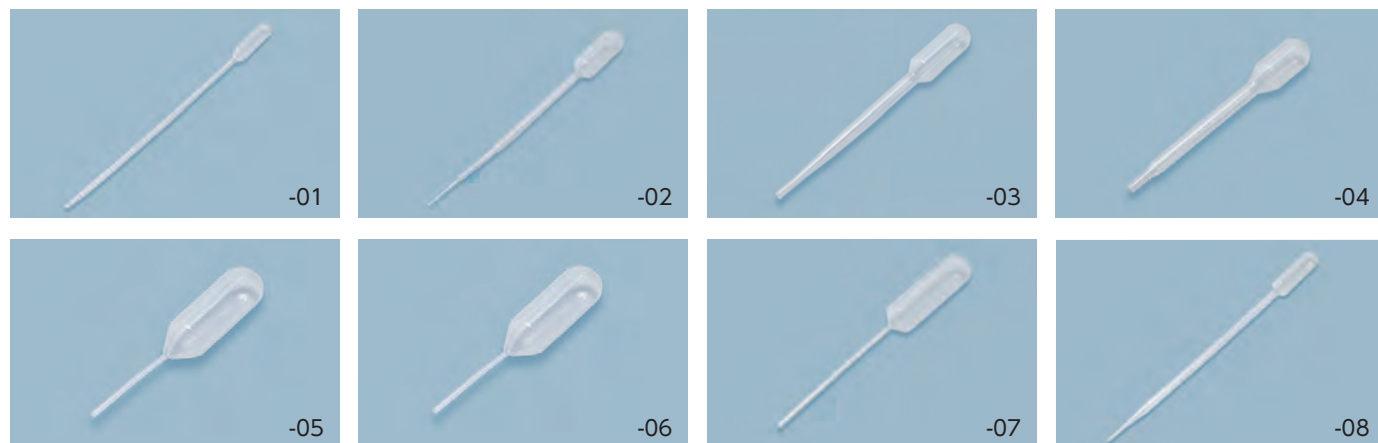
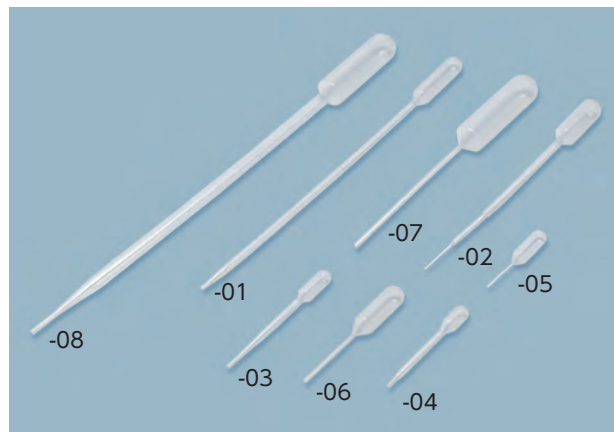

ポリスポイト

コードNo.	型番	入数	全長(mm)	容量(ml)	一目盛(ml)	滅菌	価格(税抜)
0-1120-01	4320-0215	20本/袋×20袋	150	5	0.25(1mlまで)	EOG滅菌	¥4,100
0-1120-02	4320-0415	20本/袋×20袋	155	5	1(2mlまで)	EOG滅菌	¥4,100
0-1120-03	4320-0515	20本/袋×20袋	155	7	0.5(3mlまで)	EOG滅菌	¥4,100

◆仕様

- 材質:LDPE(低密度ポリエチレン)
- 一目盛は、目安目盛です。

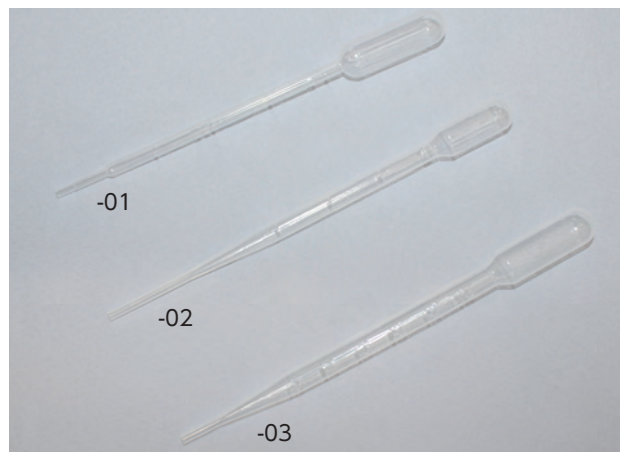

チューブ
ピペット
スポイト

磁製器具
粉砕

ガラス
樹脂器具

保護/安全

金属器具

樹脂器具

金属器具

分離/分注機器

洗浄/運搬
クリーン環境用品

理化学汎用機器

その他
反応器具/遠心機
コリボ徳環/溜槽

毛細管(キャピラリーチューブ)

Lab



コードNo.	型番	入数	容量(μl)	外径(mm)	内径(mm)	全長(mm)	価格(税抜)
0-1309-01	5810-0001	200本	70	1.6~1.7	1	75	¥550
0-1309-02	5810-0005	200本	200	1.8~1.9	1.5	120	¥1,100

- ◆仕様
- 材質:ソーダガラス
 - ヘパリン処理はしていません。

オールプラスチックディスポジリンジ

コードNo.	型番	入数	容量(ml)	価格(税抜)
0-7002-01	中口2	200本/箱	2	¥5,400
0-7002-02	横口5	200本/箱	5	¥6,100
0-7002-03	横口10	200本/箱	10	¥9,250
0-7002-04	横口20	200本/箱	20	¥11,700
0-7002-07	ルアーロック2	200本/箱	2	¥8,750
0-7002-08	ルアーロック5	200本/箱	5	¥12,550
0-7002-09	ルアーロック10	200本/箱	10	¥16,100
0-7002-10	ルアーロック20	200本/箱	20	¥22,000

- ◆仕様 ● 材質:注射筒/PP(ポリプロピレン) ピストン部/PE(ポリエチレン)
- 未滅菌
 - ゴムを一切使用していないので、ゴムの溶出はありません。
 - 本品は医療品ではありません。



横口



ルアーロック

テルモシリンジ®(針なし)

コードNo.	型番	タイプ	容量(ml)	一目盛(ml)	入数	価格(税抜)
0-7325-01	SS-01T	中口	1	0.01	100本/箱	¥3,060
0-7325-02	SS-02SZ	中口	2.5	0.1	100本/箱	¥2,470
0-7325-03	SS-05SZ	中口	5	0.2	100本/箱	¥3,060
0-7325-04	SS-10SZ	中口	10	0.2	100本/箱	¥4,350
0-7325-05	SS-10ESZ	横口	10	0.2	100本/箱	¥4,360
0-7325-06	SS-20ESZ	横口	20	1	50本/箱	¥3,710
0-7325-07	SS-30ESZ	横口	30	1	50本/箱	¥7,060
0-7325-08	SS-50ESZ	横口	50	1	20本/箱	¥3,680
0-7325-09	SS-02LZ	ロック付	2.5	0.1	100本/箱	¥2,470
0-7325-10	SS-05LZ	ロック付	5	0.1	100本/箱	¥3,410
0-7325-11	SS-10LZ	ロック付	10	0.2	100本/箱	¥5,300
0-7325-12	SS-20LZ	ロック付	20	1	50本/箱	¥4,120
0-7325-13	SS-30LZ	ロック付	30	1	50本/箱	¥8,240
0-7325-14	SS-50LZ	ロック付	50	1	20本/箱	¥3,680

- ◆仕様 ● 材質:本体/PP、ガスケット/エラストマー ● 電子線滅菌済
- ※研究・実験用以外で使用することはできません。



中口

横口

ロック付



中口

ロック付

磁製器具／粉碎

- ・乳鉢 ・るつぼ ・蒸発皿 ・カッセロール
- ・燃焼ボード ・トング ・ブフナーロート



メノー乳鉢(浅型)

Lab

コードNo.	型番	入数	上部外径×上部内径 ×全高(mm)	乳棒長さ(mm)	容量(mL)	価格(税抜)
0-1165-01	C-1	1	φ39×φ32×16	37	1.5	¥8,700
0-1165-02	C-1.5	1	φ46×φ31×21	46	6	¥9,000
0-1165-03	C-2	1	φ52×φ36×21	56	9	¥9,100
0-1165-04	C-2.5	1	φ69×φ45×26	66	12	¥13,500
0-1165-05	C-3	1	φ82×φ60×28	80	22	¥16,900
0-1165-06	C-3.5	1	φ93×φ70×35	89	40	¥29,900
0-1165-07	C-4	1	φ105×φ83×40	105	50	¥35,700
0-1165-08	C-4.5	1	φ126×φ97×47	120	80	¥53,000
0-1165-09	C-5	1	φ140×φ110×42	130	120	¥63,800
0-1165-10	C-6	1	φ165×φ130×55	160	170	¥129,600



メノー乳鉢(深型)

Lab

コードNo.	型番	入数	上部外径×上部内径 ×全高(mm)	乳棒長さ(mm)	容量(mL)	価格(税抜)
0-1166-01	CD-60	1	φ66×φ50×33	73	25	¥17,900
0-1166-02	CD-70	1	φ73×φ53×34	79	35	¥23,800
0-1166-03	CD-80	1	φ80×φ65×52	95	60	¥35,700
0-1166-04	CD-90	1	φ95×φ72×53	103	85	¥39,500
0-1166-05	CD-100	1	φ107×φ90×54	107	100	¥48,100
0-1166-06	CD-110	1	φ120×φ92×55	123	125	¥64,800
0-1166-07	CD-120	1	φ132×φ106×67	130	165	¥97,200
0-1166-08	CD-130	1	φ140×φ115×70	145	190	¥161,000

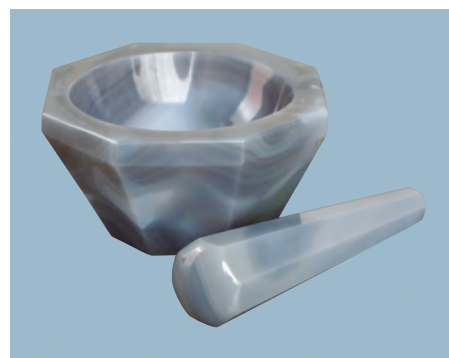

- 耐摩耗性に優れており、溶融点や耐圧強度が高く、被粉碎物に不純物が含まれておりません。
- 耐酸・耐アルカリ性に優れています。
- 乳棒が付属しています。

※製造過程、ロットなどにより、寸法や容量などの数値は多少前後します。

お問い合わせ・ご注文：TEL.03-3812-3531(東京) TEL.0725-53-4488(大阪) FAX.0725-54-1955

アルミナ乳鉢

Lab

コードNo.	型番	入数	上部外径×上部内径 ×全高(mm)	乳棒長さ(mm)	容量(mℓ)	価格(税抜)
0-1176-01	HAMP-1.5	1	φ33×φ23×16	38	1.5	¥4,200
0-1176-02	HAMP-7	1	φ50×φ36×23	45	7	¥5,000
0-1176-03	HAMP-15	1	φ66×φ50×27	68	15	¥6,400
0-1176-04	HAMP-30	1	φ79×φ61×40	80	30	¥8,400
0-1176-05	HAMP-80	1	φ107×φ83×47	102	80	¥14,700

◆仕様

- 材質:アルミナ(99.72%) ● 体積密度:3.922g/cm³ ● 水含有量:NIL ● 耐熱温度:1,750℃
- 曲げ強度:493.4Mpa ● 硬度(モース硬度):+9 ● 硬度(ロックウェル硬度):84
- 耐薬品性(濃H₂SO₄at100℃/4Hrs):0.0008%
- 耐薬品性(10%NaOHat100℃/4Hrs):0.0003%
- 耐薬品性(H₃PO₄at90℃/4Hrs):0.002% ● 色:アイボリー
- 耐摩耗性にすぐれ破壊韌性に強いアルミナ乳鉢です。
- 乳棒が付属しています。



チューブ
ビベット
スポイト

磁製器具
粉砕

乳鉢(磁製/汎用タイプ)

Lab

コードNo.	型番	入数	上部外径×上部内径 ×全高(mm)	乳棒長さ(mm)	容量(mℓ)	価格(税抜)
0-1171-31	J-701	1	φ80×φ65×48	97	60	¥550
0-1171-32	J-702	1	φ95×φ78×52	97	100	¥690
0-1171-33	J-703	1	φ105×φ84×60	120	150	¥950
0-1171-34	J-704	1	φ127×φ107×71	138	275	¥1,280
0-1171-05	J-705	1	φ160×φ140×95	163	550	¥1,950
0-1171-06	J-706	1	φ180×φ150×100	180	900	¥2,750
0-1171-07	J-707	1	φ200×φ175×115	194	1,500	¥4,650
0-1171-08	J-708	1	φ230×φ200×140	222	2,000	¥5,450



ガラス
樹脂器具

保護/安全

金属容器

樹脂容器

金属器具

分離/注液機器

乳鉢(磁製/光沢タイプ)

Lab

コードNo.	型番	入数	上部外径×上部内径 ×全高(mm)	乳棒長さ(mm)	容量(mℓ)	価格(税抜)
0-1172-31	MG-60	1	φ70×φ58×36	95	25	¥700
0-1172-32	MG-80	1	φ81×φ65×47	98	50	¥920
0-1172-33	MG-100	1	φ103×φ85×60	117	110	¥1,320
0-1172-34	MG-125	1	φ125×φ107×70	128	220	¥2,100
0-1172-05	MG-165	1	φ148×φ125×73	137	500	¥4,250

- ◆仕様 ● 材質:磁製 ● 耐熱温度:1,000℃ ● 乳棒が付属しています。

洗浄/運搬
フリー/環境用品

理化学汎用機器

その他
反応容器/遠心機
コーポ循環恒温槽

カッセロール(磁製)

Lab

コードNo.	型番	入数	上径×全高(mm)	容量(mℓ)	価格(税抜)
0-1264-01	J105	1	φ40×22	25	¥550
0-1264-02	J106	1	φ71×36	65	¥730
0-1264-03	J107	1	φ90×46	140	¥980
0-1264-04	J108	1	φ101×50	200	¥1,230
0-1264-05	J109	1	φ138×77	500	¥2,170
0-1264-06	J110	1	φ150×88	760	¥3,000
0-1264-07	J111	1	φ175×98	1,250	¥3,680

- ◆仕様 ● 耐熱温度:1,000℃



※製造過程、ロットなどにより、寸法や容量などの数値は多少前後します。

お問い合わせ・ご注文：TEL.03-3812-3531(東京) TEL.0725-53-4488(大阪) FAX.0725-54-1955

B型るつぼ(磁製)

Lab

コードNo.	型番	入数	上部外径×全高(mm)	容量 (ml)	価格(税抜)
0-1167-31	CL-5	1	φ32×19	5	¥210
0-1167-32	CL-10	1	φ34×22	10	¥220
0-1167-33	CL-15	1	φ40×25	15	¥260
0-1167-34	CL-30	1	φ49×31	30	¥340
0-1167-35	CL-50	1	φ62×39	50	¥390
0-1167-36	CL-100	1	φ76×48	100	¥600
0-1167-37	CL-150	1	φ87×56	150	¥670
0-1167-38	CL-250	1	φ102×60	250	¥820

◆仕様 ● 耐熱温度:1,000℃

※蓋は付属しません。



C型るつぼ(磁製)

Lab

コードNo.	型番	入数	上部外径×全高(mm)	容量 (ml)	価格(税抜)
0-1168-31	CM-5	1	φ23×20	5	¥210
0-1168-32	CM-10	1	φ31×26	10	¥220
0-1168-33	CM-15	1	φ35×28	15	¥260
0-1168-34	CM-30	1	φ43×39	30	¥340
0-1168-35	CM-50	1	φ51×43	50	¥390
0-1168-36	CM-100	1	φ64×54	100	¥690
0-1168-37	CM-120	1	φ71×60	120	¥750

◆仕様 ● 耐熱温度:1,000℃

※蓋は付属しません。



るつぼ(磁製)

Lab

コードNo.	型番	入数	上部外径×全高(mm)	容量 (ml)	価格(税抜)
0-1316-01	CT-5	1	φ24×20	5	¥190
0-1316-02	CT-15	1	φ30×38	15	¥240
0-1316-03	CT-30	1	φ35×44	30	¥300
0-1316-04	CT-55	1	φ45×56	55	¥440
0-1316-05	CT-72	1	φ50×62	72	¥440
0-1316-06	CT-130	1	φ60×75	130	¥630
0-1316-07	CT-250	1	φ80×100	250	¥820

◆仕様 ● 耐熱温度:1,000℃

※蓋は付属しません。

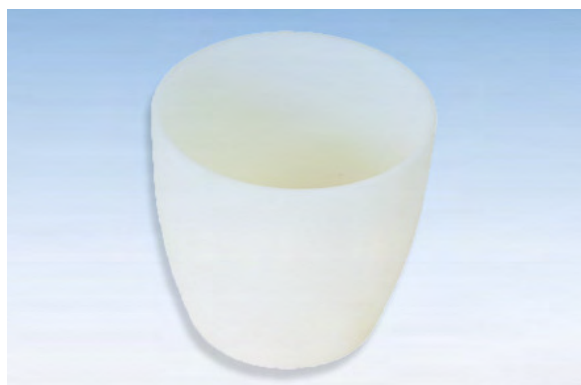

るつぼフタ(磁製)

Lab

コードNo.	型番	入数	内径(mm)	適るつぼ	価格(税抜)
0-1169-40	CC-26	1	φ26	CT-5	¥180
0-1169-31	CC-34	1	φ35	CL-5/CM-5/CM-10/CT-15	¥180
0-1169-32	CC-38	1	φ37	CL-10/CM-15/CT-30	¥180
0-1169-33	CC-45	1	φ45	CM-30/CT-55	¥220
0-1169-34	CC-47	1	φ46	CL-15	¥220
0-1169-35	CC-54	1	φ53	CL-30/CM-50/CT-72	¥270
0-1169-41	CC-62	1	φ62	CT-130	¥330
0-1169-36	CC-66	1	φ65	CL-50/CM-100	¥330
0-1169-37	CC-72	1	φ70	CM-120	¥370
0-1169-38	CC-80	1	φ80	CL-100/CT-250	¥430
0-1169-39	CC-93	1	φ92	CL-150	¥530
0-1169-10	CC-105	1	φ105	CL-250	¥710

◆仕様 ● 耐熱温度:1,000℃

※るつぼは付属しません。



※製造過程、ロットなどにより、寸法や容量などの数値は多少前後します。

お問い合わせ・ご注文：TEL.03-3812-3531(東京) TEL.0725-53-4488(大阪) FAX.0725-54-1955

デュポン
ピペット
スポイト

磁製器具
粉砕

ガラス
樹脂器具

保護/安全

金属器具

樹脂器具

金属器具

分離分注機器

洗浄/運搬
フライン環境用品

理化学汎用機器

その他
反応容器/遠心機
コロナ循環恒温槽

るつぼ(アルミナ製)

Lab

コードNo.	型番	入数	上部外径×全高(mm)	容量(ml)	価格(税抜)
0-1287-01	HACHF-5	1	φ30×25	5	¥1,500
0-1287-02	HACHF-10	1	φ30×33	10	¥1,800
0-1287-03	HACHF-20	1	φ37×34	20	¥2,500
0-1287-04	HACHF-50	1	φ50×45	50	¥3,400
0-1287-05	HACHF-100	1	φ61×58	100	¥5,200
0-1287-06	HACHF-250	1	φ78×110	250	¥9,200
0-1287-07	HACHF-500	1	φ96×116	500	¥22,600
0-1287-08	HACHF-750	1	φ110×132	750	¥44,100
0-1287-09	HACHF-1000	1	φ126×148	1,000	¥51,500
0-1287-10	HACHF-1500	1	φ130×162	1,500	¥52,300

※蓋は付属しません。

◆仕様 ●材質 :アルミナ(99.7%) ●耐熱温度:1,750℃

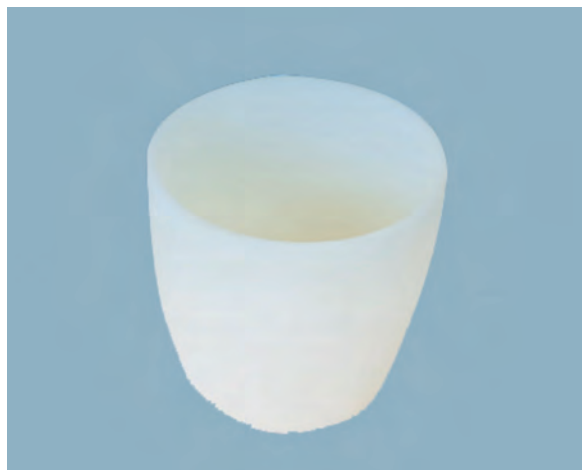

チューブ
ビベット
スポイト

磁製器具
粉砕

ガラス
樹脂器具

保護/安全

金属容器

樹脂器具

金属器具

分離/注機器

洗浄/運搬
クリーン環境用品

理化学汎用機器

その他
反応器具/遠心機
クリーン環境用機器

るつぼ(円筒タイプ/アルミナ製)

Lab

コードNo.	型番	入数	上部外径×全高(mm)	容量(ml)	価格(税抜)
0-1315-01	HACC-10	1	φ28×29	10	¥1,600
0-1315-02	HACC-30	1	φ35×47	30	¥2,600
0-1315-03	HACC-50	1	φ42×58	50	¥3,100
0-1315-04	HACC-80	1	φ47×66	80	¥3,800
0-1315-05	HACC-100	1	φ52×68	100	¥4,200
0-1315-06	HACC-250	1	φ80×70	250	¥8,100
0-1315-07	HACC-450	1	φ84×107	450	¥15,700
0-1315-08	HACC-1000	1	φ100×172	1,000	¥33,600
0-1315-09	HACC-1500	1	φ105×194	1,500	¥45,000
0-1315-10	HACC-2500	1	φ127×235	2,500	¥102,900

※蓋は付属しません。

◆仕様 ●材質 :アルミナ(99.7%) ●耐熱温度:1,750℃



るつぼ用フタ(アルミナ製)

Lab

コードNo.	型番	入数	外径×厚(mm)	価格(税抜)
0-1289-01	HACD-25	1	φ33×4	¥1,200
0-1289-02	HACD-32	1	φ42×4	¥1,400
0-1289-03	HACD-48	1	φ53×4	¥1,800
0-1289-04	HACD-58	1	φ63×4	¥2,100
0-1289-05	HACD-75	1	φ85×7	¥2,700
0-1289-06	HACD-90	1	φ92×7	¥3,400
0-1289-07	HACD-100	1	φ103×7	¥3,700
0-1289-08	HACD-125	1	φ130×7	¥4,800
0-1289-09	HACD-150	1	φ153×7	¥5,300

※るつぼは付属しません。

◆仕様 ●材質 :アルミナ(99.7%) ●耐熱温度:1,750℃



トング

コードNo.	型番	入数	全長(mm)	重量(g)	価格(税抜)
0-1243-01	4030-0901	1	250	135	¥5,400
0-1243-02	4030-0902	1	450	300	¥10,200

◆仕様 ●材質:スチール



※製造過程、ロットなどにより、寸法や容量などの数値は多少前後します。

お問い合わせ・ご注文 : TEL.03-3812-3531(東京) TEL.0725-53-4488(大阪) FAX.0725-54-1955

蒸発皿(浅型/磁製)

Lab

コードNo.	型番	入数	上部外径×全高(mm)	容量(ml)	価格(税抜)
0-1181-31	DS-75	1	φ73×19	41	¥310
0-1181-32	DS-85	1	φ80×20	62	¥340
0-1181-33	DS-100	1	φ94×23	110	¥450
0-1181-34	DS-110	1	φ112×26	160	¥570
0-1181-35	DS-115	1	φ125×35	215	¥650
0-1181-36	DS-125	1	φ130×52	250	¥790
0-1181-37	DS-140	1	φ148×50	350	¥1,280
0-1181-38	DS-150	1	φ158×53	420	¥1,890
0-1181-39	DS-165	1	φ165×55	558	¥1,990
0-1181-40	DS-175	1	φ192×57	765	¥2,870
0-1181-41	DS-190	1	φ194×58	850	¥3,150
0-1181-42	DS-200	1	φ210×80	1,000	¥3,280

◆仕様 ● 耐熱温度:1,000℃



蒸発皿(深型/磁製)

Lab

コードNo.	型番	入数	上部外径×全高(mm)	容量(ml)	価格(税抜)
0-1180-31	DD-50	1	φ51×21	22	¥250
0-1180-32	DD-60	1	φ60×25	35	¥290
0-1180-33	DD-75	1	φ75×30	50	¥300
0-1180-34	DD-80	1	φ81×32	75	¥320
0-1180-35	DD-85	1	φ85×40	105	¥380
0-1180-36	DD-95	1	φ96×42	140	¥440
0-1180-37	DD-100	1	φ103×44	190	¥470
0-1180-38	DD-115	1	φ113×45	232	¥570
0-1180-39	DD-125	1	φ132×58	390	¥790
0-1180-40	DD-140	1	φ134×60	500	¥990
0-1180-41	DD-150	1	φ158×70	750	¥1,320
0-1180-42	DD-170	1	φ206×75	920	¥3,120

◆仕様 ● 耐熱温度:1,000℃



蒸発皿(平底/磁製)

Lab

コードNo.	型番	入数	上部外径×全高(mm)	容量(ml)	価格(税抜)
0-1313-01	DF-65	1	φ70×15	28	¥350
0-1313-02	DF-75	1	φ80×20	55	¥390
0-1313-03	DF-85	1	φ90×22	75	¥470
0-1313-04	DF-100	1	φ102×25	110	¥520
0-1313-05	DF-115	1	φ120×32	195	¥600
0-1313-06	DF-125	1	φ130×30	250	¥850
0-1313-07	DF-150	1	φ160×40	450	¥1,430

◆仕様 ● 耐熱温度:1,000℃



※製造過程、ロットなどにより、寸法や容量などの数値は多少前後します。

お問い合わせ・ご注文：TEL.03-3812-3531(東京) TEL.0725-53-4488(大阪) FAX.0725-54-1955

デュポン
ピペット
スポイト

磁製器具
粉砕

ガラス
樹脂器具
樹脂器具

保護/安全

金属器具

樹脂器具

金属器具

分離/注液器具

洗浄/運搬
クリーン環境用品

理化学汎用機器

その他
反応器具/遠心機
ガラス/樹脂器具

🔪 燃烧ボード(磁製)

Lab

コードNo.	型番	入数	長さ×幅×全高(mm)	価格(税抜)
0-1179-01	J801	12/箱	84×5×6	¥2,400
0-1179-02	J802	12/箱	83×10×11	¥2,400
0-1179-03	J114	12/箱	96×16×9	¥2,400
0-1179-04	J115	12/箱	98×20×13	¥2,400

◆仕様 ● 耐熱温度:1,000℃



🔪 燃烧ボード(アルミナ製)

Lab

コードNo.	型番	入数	長さ×幅×全高(mm)	価格(税抜)
0-1314-01	HACBT-7	1	86×15×13	¥2,050
0-1314-02	HACBT-15	1	108×20×17	¥2,180
0-1314-03	HACBT-30	1	119×30×19	¥3,160
0-1314-04	HACBT-40	1	138×27×21	¥3,820

◆仕様

● 材質 :アルミナ(99.7%) ● 耐熱温度:1,750℃



チューブ
ビペット
スポイト

磁製器具
粉砕

🔪 三角架(磁製)

Lab

コードNo.	型番	入数	サイズ(mm)	価格(税抜)
0-1312-01	J-884	1	△50	¥270
0-1312-02	J-885	1	△60	¥340
0-1312-03	J-886	1	△75	¥430



ガラス
樹脂
樹脂器具

保護/安全

🔪 ブフナーロート(磁製)

Lab

コードNo.	型番	入数	上部内径×全高(mm)	適応ろ紙径(mm)	容量(ml)	価格(税抜)
0-1170-01	BF-55	1	φ57×112	55	80	¥1,600
0-1170-02	BF-70	1	φ76×140	70	186	¥1,700
0-1170-03	BF-90	1	φ93×163	90	320	¥2,200
0-1170-04	BF-115	1	φ126×195	115	460	¥3,400
0-1170-05	BF-125	1	φ133×217	125	700	¥3,900
0-1170-06	BF-150	1	φ170×237	150	950	¥8,000
0-1170-07	BF-185	1	φ192×270	185	1,700	¥12,600
0-1170-08	BF-240	1	φ248×350	240	4,500	¥36,000

◆仕様

● 材質:磁製 ● 耐熱温度:1,000℃



金属容器

樹脂容器

金属器具

分離/注液機器

🔪 ブフナーロート(PP)

Lab

コードNo.	型番	入数	上部/下部口内径(mm)	足外径×長さ(mm)	重量(g)	価格(税抜)
0-1260-01	4110-1001	1	φ60/φ50	φ15/φ10×60	20	¥1,170
0-1260-02	4110-1002	1	φ75/φ65	φ16/φ11×60	40	¥1,410
0-1260-03	4110-1003	1	φ105/φ90	φ18/φ11×70	78	¥1,630
0-1260-04	4110-1004	1	φ130/φ115	φ30/φ22×90	135	¥2,310
0-1260-05	4110-1005	1	φ175/φ155	φ29/φ19×210	310	¥3,080

◆仕様

● 材質:PP(ポリプロピレン)

● 陰圧に耐える為、中心部が盛り上がっています。



洗浄/運搬
フリー環境用品

理化学汎用機器

その他
反応容器/遠心機
プラスチック/環境用

※製造過程、ロットなどにより、寸法や容量などの数値は多少前後します。

お問い合わせ・ご注文：TEL.03-3812-3531(東京) TEL.0725-53-4488(大阪) FAX.0725-54-1955

ガラス／樹脂器具

- ・スライドガラス ・スライドガラス取り出し器 ・カバーガラス ・ディスポセル(可視光用)
- ・ループ(ディスポ) ・コネクタ ・コック(2・3方コック) ・フローモニター ・チェックバルブ
- ・ホースクリップ ・ホースクランプ ・蒸発防止ボール(PPボール) ・ロート ・分液ロート

スライドガラス

Lab

コードNo.	型番	入数	タイプ	価格(税抜)
0-1119-01	0303-0005	100枚/箱	縁磨90度	¥650
0-1119-02	0302-0005	100枚/箱	縁磨45度	¥650
0-1119-03	0307-0005	100枚/箱	切放	¥600
0-1380-01	0313-0001	100枚/箱	縁磨90度	¥1,540
0-1380-02	0312-0001	100枚/箱	縁磨45度	¥1,540
0-1380-03	0317-0001	100枚/箱	切放	¥1,200

◆仕様

- 幅×長さ×厚:25×75×1mm
- 材質:ソーダガラス(0-1119-01~03)
透明ホワイトガラス(0-1380-01~03)
- 透明ホワイトガラスは、ガラス特有の青みがかった色味を極限まで抑え、限りなく無色透明に近いガラスです。

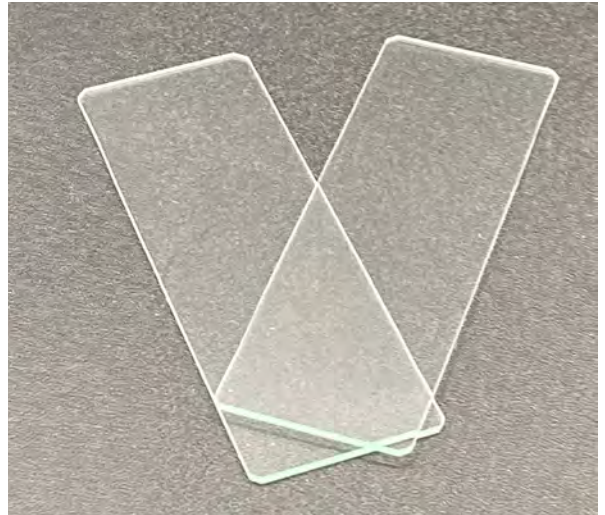

フロストスライドガラス

Lab

コードNo.	型番	入数	タイプ	価格(税抜)
0-1306-01	0317-2101	100枚/箱	切放	¥1,400
0-1306-02	0313-2101	100枚/箱	縁磨90度	¥1,800

◆仕様

- 幅×長さ×厚:25×75×1.0~1.2mm
- フロスト高:20mm
- 材質:透明ホワイトガラス



フロストスライドガラス

Lab

コードNo.	型番	入数	タイプ	色	価格(税抜)
0-1307-01	0317-6101-02	100枚箱	切放	青	¥1,600
0-1307-02	0317-6101-08	100枚箱	切放	緑	¥1,600
0-1307-03	0317-6101-12	100枚箱	切放	ピンク	¥1,600
0-1307-04	0317-6101-16	100枚箱	切放	白	¥1,600
0-1307-05	0317-6101-17	100枚箱	切放	黄色	¥1,600
0-1308-01	0313-6101-02	100枚箱	縁磨90度	青	¥1,900
0-1308-02	0313-6101-08	100枚箱	縁磨90度	緑	¥1,900
0-1308-03	0313-6101-12	100枚箱	縁磨90度	ピンク	¥1,900
0-1308-04	0313-6101-16	100枚箱	縁磨90度	白	¥1,900
0-1308-05	0313-6101-17	100枚箱	縁磨90度	黄色	¥1,900

◆仕様

- 幅×長さ×厚:25×75×1.0~1.2mm
- フロスト高:20mm
- 材質:透明ホワイトガラス



チューブ
ビレット
スライト

磁製器具
粉砕

ガラス
樹脂器具

保護/安全

金属器具

樹脂器具

金属器具

分離/分注機器

洗浄/運搬
クリーン環境用品

理化学汎用機器

その他
反応器具/遠心機
ラボ循環/溜槽

カバーガラス

Lab

コードNo.	型番	入数	サイズ(mm)	厚み(mm)	価格(税抜)
0-1119-04	0331-0130	200枚/箱	18×18	0.16~0.19	¥660
0-1119-05	0331-0630	200枚/箱	20×20	0.16~0.19	¥740
0-1119-06	0330-1630	200枚/箱	24×24	0.13~0.16	¥880
0-1119-07	0330-2810	200枚/箱	24×32	0.13~0.16	¥1,400
0-1119-08	0330-3210	200枚/箱	24×40	0.13~0.16	¥1,600
0-1119-09	0344-1820	100枚/箱	φ18	0.13~0.16	¥700



●材質：硼珪酸ガラス

ディスポヘラ

Lab

コードNo.	型番	入数	全長×幅×厚(mm)	価格(税抜)
0-1305-01	5814-0001	1箱(50枚)	75×26×1	¥1,100

◆仕様

●材質:PS(ポリスチレン)

●サンプルを容易に伸展できるディスポヘラです。

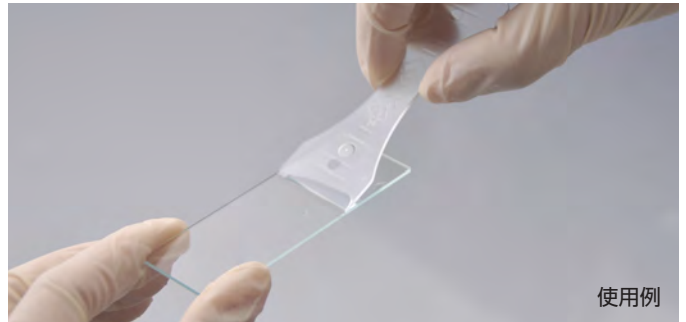

使用例

スライドガラス取り出し器

コードNo.	型番	入数	全長×幅×厚(mm)	価格(税抜)
0-1265-01	KJ821	1	100×120×165	¥4,800

◆仕様

●材質:ABS樹脂、PS

●75×25mmのスライドガラス(50枚)を収納でき、つまみを回すと1枚ずつスライドガラスが取り出せます。

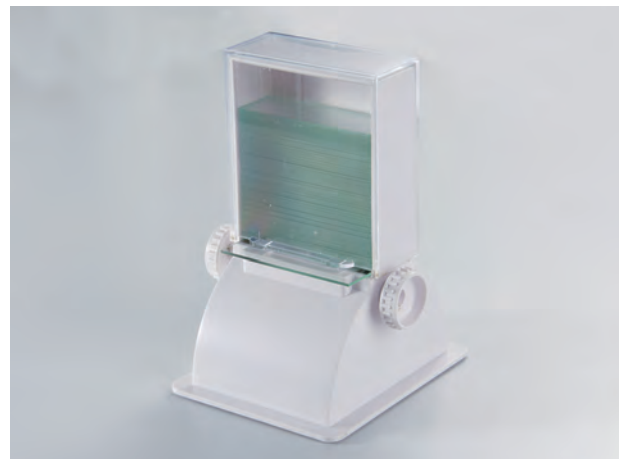

染色バット

コードNo.	型番	入数	仕様	価格(税抜)
0-1233-01	0410-0000	1	縦型5枚用	¥1,800
0-1233-02	0410-0001	1	縦型9枚用	¥1,850
0-1233-03	0410-0002	1	横型10枚用	¥1,900

◆仕様

●材質:硼珪酸ガラス

●適応スライドガラスサイズ:26×76×0.8~1.2mm(最大幅×最大長×厚)



-02



-01



-03

チューブ
ビベット
スポイト

磁製器具
粉碎
粉砕

ガラス
樹脂器具

保護/安全

金属器具

樹脂器具

金属器具

分離/注液機器

洗浄/運搬
クリーン環境用品

理化学汎用機器

その他
反応器具/遠心機
コラポ循環恒温槽

コーンラージ棒(電子線滅菌済)

Lab

コードNo.	型番	入数	先端幅×全長(mm)	価格(税抜)
0-1376-01	KJ511-1	10本/パック×50/袋	30×148	¥4,560
0-1377-01	KJ511-12	1本/パック×100/袋	46×240	¥2,980
0-1378-01	KJ510-5	1本/パック×100/袋	215(全長)	¥2,680

- ◆仕様 ● 材質:PS(KJ511-1、KJ511-12)、PP(KJ510-5)
 ● 先端サイズ(mm):10×20(KJ510-5)
 ● 個包装タイプ:KJ511-12、KJ510-5
- パック単位で電子線滅菌された使い捨てタイプのコーンラージ棒です。

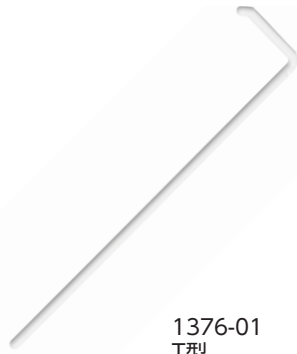

1376-01
T型

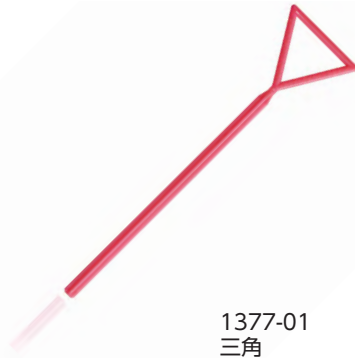

1377-01
三角



1378-01
スクレーパー

ディスポールプ(電子線滅菌済)

Lab

コードNo.	型番	入数	タイプ	全長(mm)	価格(税抜)
0-1318-01	KJ509-1-10'S	10本/袋×50袋	ニードル	225	¥4,980
0-1318-02	KJ510-8-10'S	10本/袋×50袋	10 μ L	200	¥4,980
0-1318-03	KJ510-7-10'S	10本/袋×50袋	1 μ L	198	¥4,980

- ◆仕様 ● 材質:耐衝撃性ポリスチレン(HIPS) ● 電子線滅菌済
- 細くてしなやかなスティックで、多様な容器に適合するディスポールプです。

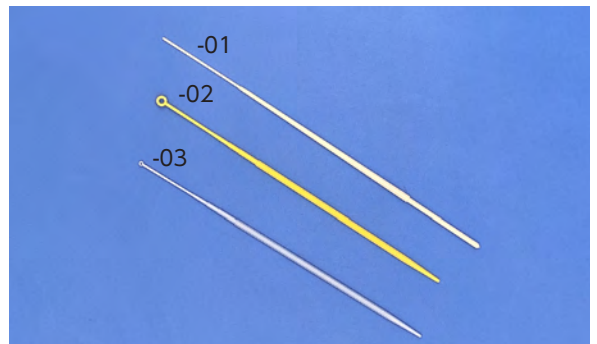

ディスポールプ

コードNo.	型番	入数	全長(mm)	価格(税抜)
0-7024-01	1型(1 μ L)	1ケース(10本/袋×50袋)	220	¥11,800
0-7024-02	10型(10 μ L)	1ケース(10本/袋×50袋)	220	¥11,800
0-7024-03	ニードル型	1ケース(10本/袋×50袋)	220	¥11,800

- ◆仕様 ● 材質:耐衝撃性PP(ポリプロピレン) ● γ 線滅菌済
- 先端リング外径/内径(mm): ϕ 2.4/ ϕ 1(-01)、 ϕ 6/ ϕ 3.5(-02)
- 滅菌済みの使い捨てディスポールプです。● ガスの炎に近づけても周りを汚染するような事はありません。

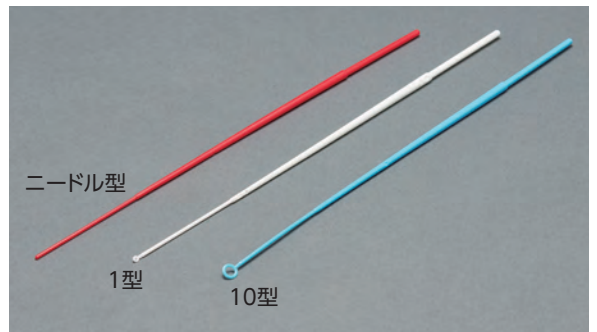

ループ

Lab

コードNo.	型番	入数	容量	価格(税抜)
0-1182-01	2121-0001	20本×5袋	1型(1 μ L)	¥980
0-1182-02	2121-0005-02	20本×5袋	10型(10 μ L)	¥980

- ◆仕様 ● 材質:AS樹脂
- 袋単位で γ 滅菌された使い捨てタイプのループです。
- シャフト形状が四角形なので持ちやすく作業性に優れています。
- 密封された梱包袋は、チャック付きのため開封後のごみの侵入を防ぐことができます。

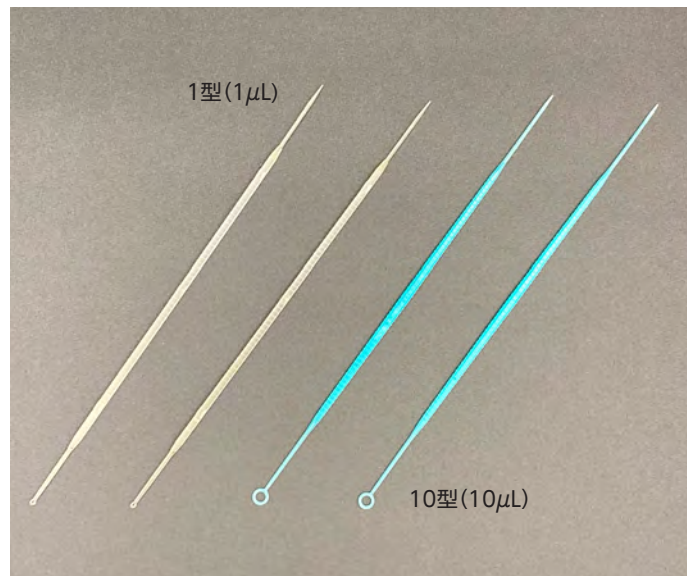

チューブ
ビレット
スポイト
磁製器具
粉砕

ガラス
樹脂器具

保護/安全

金属器具

樹脂器具

金属器具

分離/注液器

洗浄/運搬
クリーン環境用品

理化学汎用機器

その他
反応容器/遠心機
コロナ循環恒溫槽

漏斗

コードNo.	型番	入数	口径(mm)	足外径/内径×足長(mm)	重量(g)	価格(税抜)
0-1267-01	4512-0011	1	30	8/7×35	2	¥110
0-1267-02	4512-0012	1	40	8/7×35	2	¥130
0-1267-03	4512-0013	1	50	8/7×50	5	¥150
0-1267-04	4512-0014	1	65	13/9×55	8	¥250
0-1267-05	4512-0015	1	75	13/9×55	11	¥310
0-1267-06	4512-0016	1	90	15/10×65	16	¥360
0-1267-07	4512-0017	1	100	16/11×70	27	¥430
0-1267-08	4512-0018	1	120	18/13×45	30	¥470
0-1267-09	4512-0019	1	160	22/16×90	58	¥900

◆仕様 ●材質:PP(ポリプロピレン) ●角度:60度



チューブ
ビベット
スポイト

磁製器具
粉碎

ガラス
樹脂器具

漏斗(粉末用)

コードNo.	型番	入数	口径(mm)	足外径/内径×足長(mm)	重量(g)	価格(税抜)
0-1259-01	4512-1001	1	50	14/11×33	10	¥120
0-1259-02	4512-1002	1	65	18/15×27	10	¥180
0-1259-03	4512-1003	1	75	20/17×27	10	¥220
0-1259-04	4512-1004	1	90	24/21×28	20	¥230
0-1259-05	4512-1005	1	100	26/24×25	30	¥310
0-1259-06	4512-1006	1	120	31/28×30	40	¥410
0-1259-07	4512-1007	1	150	38/34×30	50	¥770

◆仕様 ●材質:PP(ポリプロピレン)



保護/安全

金属容器

樹脂容器

分液漏斗

コードNo.	型番	入数	胴径×長さ(mm)	容量(ml)	価格(税抜)
0-1261-01	4514-2051	1	70×220	125	¥9,500
0-1261-02	4514-2052	1	80×255	250	¥11,400
0-1261-03	4514-2071	1	100×315	500	¥13,000
0-1261-04	4514-2081	1	140×300	1,000	¥14,800

◆仕様 ●材質:本体・キャップ:PP(ポリプロピレン) コック:PTFE Oリング:天然ゴム



金属器具

分離/分注機器

洗浄/運搬
クリーン環境用品

サンプルスクープカバー付き/滅菌済

コードNo.	型番	入数	全長(mm)	容量(ml)	価格(税抜)
0-1160-11	5378-1002	1	142	25	¥1,310
0-1160-12	5378-1004	1	161	50	¥1,420
0-1160-13	5378-1006	1	206	100	¥1,520
0-1160-14	5378-1008	1	218	150	¥1,630

◆仕様 ●材質:ポリスチレン製

- 広口コンテナからサンプルの取りだしに使いやすいスクープです。
- サンプルへの汚染をおさえ、一時保管ができるカバー付です。
- 耐衝撃性ポリスチレン製で一体成型で、γ線滅菌済みです。 ● 個別包装されたディスポーザブルタイプです。



理化学汎用機器

その他
反応容器/遠心機
コロナ循環恒温槽

スパチュラカバー付き/滅菌済

コードNo.	型番	入数	全長(mm)	容量(ml)	価格(税抜)
0-1159-11	5378-1010	1	268	5	¥1,170

◆仕様 ●材質:ポリスチレン製

- 粉末や顆粒状物質のサンプリングに最適です。
- サンプルへの汚染をおさえ、一時保管ができるカバー付きです。
- 個別包装されたディスポーザブルタイプです(γ線滅菌済)



2方コック

コードNo.	型番	入数	適合チューブ内径(mm)	材質	価格(税抜)
0-1113-01	8605-0060	1	φ5~7	PP/PE	¥2,000
0-1113-02	8605-0080	1	φ7~9	PP/PE	¥2,300
0-1113-03	8605-0100	1	φ9~11	PP/PE	¥2,600
0-1113-04	8605-0120	1	φ11~13	PP/PE	¥2,600
0-1114-01	8607-0060	1	φ5~7	PVDF	¥3,200
0-1114-02	8607-0080	1	φ7~9	PVDF	¥3,800
0-1114-03	8607-0100	1	φ9~11	PVDF	¥4,300
0-1114-04	8607-0120	1	φ11~13	PVDF	¥4,300

- PVDF製の2方向コックは、耐薬品性・耐熱性に優れています。
- 耐圧:最大1bar(液体) ● 軟質チューブ用です。



PVDF

PP/PE

3方コック

コードNo.	型番	入数	適合チューブ内径(mm)	材質	価格(税抜)
0-1115-01	8606-0060	1	φ5~7	PP/PE	¥3,300
0-1115-02	8606-0080	1	φ7~9	PP/PE	¥3,900
0-1115-03	8606-0100	1	φ9~11	PP/PE	¥4,400
0-1115-04	8606-0120	1	φ11~13	PP/PE	¥4,400
0-1116-01	8608-0060	1	φ5~7	PVDF	¥4,960
0-1116-02	8608-0080	1	φ7~9	PVDF	¥5,680
0-1116-03	8608-0100	1	φ9~11	PVDF	¥6,120
0-1116-04	8608-0120	1	φ11~13	PVDF	¥6,120

- PVDF製の3方向コックは、耐薬品性・耐熱性に優れています。
- 耐圧:最大1bar(液体) ● 軟質チューブ用です。

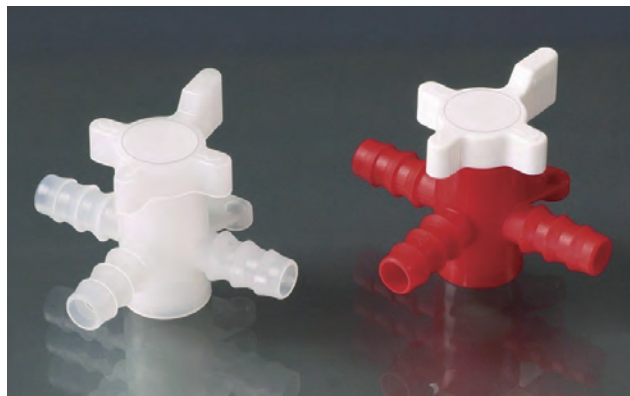

PVDF

PP/PE

ホースクリップ

コードNo.	型番	入数	適合チューブ外径(mm)	価格(税抜)
0-1112-01	8678-0006	1袋(10個入)	φ6~6.5	¥1,130
0-1112-02	8678-0010	1袋(10個入)	φ9~10	¥1,080
0-1112-03	8678-0011	1袋(10個入)	φ10~11	¥1,080
0-1112-04	8678-0012	1袋(10個入)	φ11~12	¥1,080
0-1112-05	8678-0014	1袋(10個入)	φ12~14	¥1,080
0-1112-06	8678-0015	1袋(10個入)	φ13~15	¥1,080
0-1112-07	8678-0017	1袋(10個入)	φ15~17	¥1,080
0-1112-08	8678-0019	1袋(10個入)	φ17~19	¥1,080
0-1112-09	8678-0020	1袋(10個入)	φ18~20	¥1,380
0-1112-10	8678-0022	1袋(10個入)	φ20~22	¥1,380
0-1112-11	8678-0025	1袋(10個入)	φ23~25	¥1,380

- ◆仕様 ● 材質:POM ● 軟質チューブ用です。



ホースクランプ

コードNo.	型番	入数	サイズ(mm)	価格(税抜)
0-1111-01	8618-0001	1袋(10個入)	1-5	¥1,800
0-1111-02	8618-0002	1袋(10個入)	3-10	¥4,130
0-1111-03	8618-0003	1袋(10個入)	6-15	¥6,100

- ◆仕様 ● 材質:POM
- 片手で簡単に使えます。
- 滅菌可能です。
- 軟質チューブ用です。



チューブ
ピストン
スライダ

磁製器具
粉砕

ガラス
樹脂器具

保護/安全

金属器具

樹脂器具

金属器具

分離/注液器

洗浄/運搬
クリーン環境用品

理化学汎用機器

その他
反応器/遠心機
コロナ循環恒溫槽

コネクターT型

コードNo.	型番	入数	口径(mm)	価格(税抜)
0-1205-01	8711-0004	1袋(10入)	3-5	¥2,610
0-1205-02	8711-0006	1袋(10入)	5-7	¥3,240
0-1205-03	8711-0008	1袋(10入)	7-9	¥3,770
0-1205-04	8711-0010	1袋(10入)	9-11	¥4,300
0-1205-05	8711-0012	1袋(10入)	11-13	¥4,760
0-1205-06	8711-0014	1袋(10入)	13-15	¥5,510

コネクターL型

コードNo.	型番	入数	口径(mm)	価格(税抜)
0-1207-01	8713-0004	1袋(10入)	3-5	¥2,240
0-1207-02	8713-0006	1袋(10入)	5-7	¥2,480
0-1207-03	8713-0008	1袋(10入)	7-9	¥2,590
0-1207-04	8713-0010	1袋(10入)	9-11	¥3,000
0-1207-05	8713-0012	1袋(10入)	11-13	¥3,450
0-1207-06	8713-0014	1袋(10入)	13-15	¥4,340

◆仕様 ● 材質:PVDF ● 耐熱温度:160℃ ● 耐薬品性に優れたPVDF製コネクターでオートクレーブ可能です。 ● 軟質チューブ用です。

コネクターT型



コネクターY型

コードNo.	型番	入数	口径(mm)	価格(税抜)
0-1206-01	8712-0004	1袋(10入)	3-5	¥3,650
0-1206-02	8712-0006	1袋(10入)	5-7	¥4,180
0-1206-03	8712-0008	1袋(10入)	7-9	¥5,240
0-1206-04	8712-0010	1袋(10入)	9-11	¥6,030
0-1206-05	8712-0012	1袋(10入)	11-13	¥6,870
0-1206-06	8712-0014	1袋(10入)	13-15	¥7,960

コネクターI型

コードNo.	型番	入数	口径(mm)	価格(税抜)
0-1209-01	8710-0004	1袋(10入)	3-5	¥1,850
0-1209-02	8710-0006	1袋(10入)	5-7	¥2,370
0-1209-03	8710-0008	1袋(10入)	7-9	¥2,640
0-1209-04	8710-0010	1袋(10入)	9-11	¥2,940
0-1209-05	8710-0012	1袋(10入)	11-13	¥3,430
0-1209-06	8710-0014	1袋(10入)	13-15	¥4,060

コネクターY型



チェックバルブ

コードNo.	型番	入数	口径(mm)	価格(税抜)
0-1117-01	8714-0060	1袋(5個入)	6-8	¥4,500
0-1117-02	8714-0080	1袋(5個入)	8-10	¥4,500
0-1117-03	8714-0100	1袋(5個入)	10-14	¥5,500

◆仕様 ● 材質:本体/PE、ボールバルブ/PP ● 使用温度:0~40℃
● 液体、エア兼用タイプ ● 軟質チューブ用
● 液体、エア共に最大4bar ● 一定(矢印)方向へのみ液体、エアを通す逆流防止コネクターです。



フローモニター

コードNo.	型番	入数	材質	液温	価格(税抜)
0-1109-01	8720-1002	1	AS樹脂 赤	max30℃	¥3,380
0-1109-02	8720-1003	1	AS樹脂 黒	max30℃	¥3,380
0-1109-03	8720-1005	1	AS樹脂 青	max30℃	¥3,380
0-1110-01	8720-2002	1	PMP製 赤	max60℃	¥4,200
0-1110-02	8720-2003	1	PMP製 黒	max60℃	¥4,200
0-1110-03	8720-2005	1	PMP製 青	max60℃	¥4,200

◆仕様 ● 適用チューブ内径:Φ6~11mm ● サイズ:88×40×15mm
● 羽材質:ポリプロピレン
● AS樹脂は常温または冷却系に適しています。
流れをモニターすることで水量を節約できます。
● PMP製は耐薬品性に優れています。また蒸気滅菌が可能です。
● 羽根は約150ml/minの流量から回転します。 ● 軟質チューブ用です。

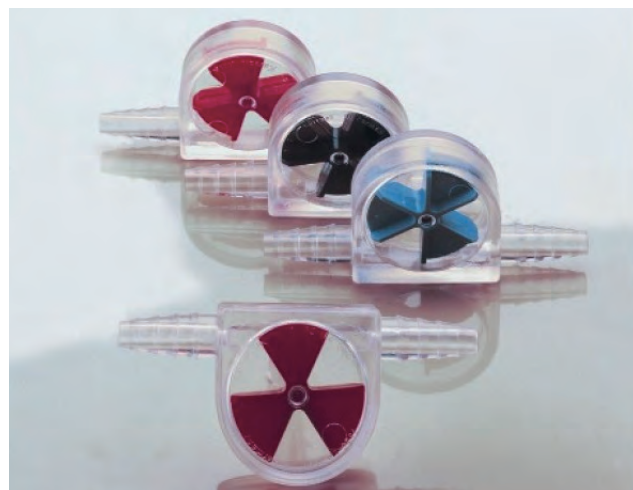

チューブ
ビペット
スロイト

磁製器具
粉砕

ガラス
樹脂器具

保護/安全

金属器具

樹脂器具

金属器具

分離/分注機器

洗浄/運搬
クリーン環境用品

理化学汎用機器

その他
反応容器/遠心機
コロボ環境恒温槽

計量スコップ

コードNo.	型番	入数	全長(mm)	容量(mℓ)	価格(税抜)
0-1047-01	39194	1	60	2	¥120
0-1047-02	39294	1	82	5	¥130
0-1047-03	39394	1	100	10	¥170
0-1047-04	39494	1	135	25	¥220
0-1047-05	39594	1	160	50	¥300
0-1047-06	39694	1	200	100	¥440
0-1047-07	39794	1	260	250	¥1,020
0-1047-08	39894	1	315	500	¥1,370
0-1047-09	39994	1	385	1000	¥1,650

◆仕様 ● 材質:PP(ポリプロピレン)

- 上部、底部がフラットな形状で持ち手が床につかずに保持することができます。
- EUにおける食品、飼料規制(Commission Directive 2002/72/EC)に準拠した計量スコップです。
- 重量測定用スコップとしても適した精度です。

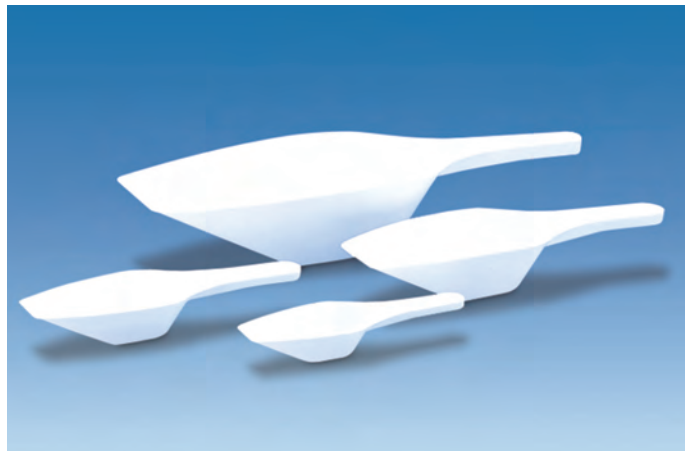

計量スコップ

コードNo.	型番	入数	全長×幅×全長(mm)	容量(mℓ)	重量(g)	価格(税抜)
0-1262-01	4703-1001	1	100×33×15	10	4	¥120
0-1262-02	4703-1002	1	135×43×25	25	8	¥160
0-1262-03	4703-1003	1	160×55×27	50	13	¥220
0-1262-04	4703-1004	1	200×65×30	100	20	¥260

◆仕様 ● 材質:PP(ポリプロピレン)



ポリカスコップ

コードNo.	型番	容量(mℓ)	全長(mm)	カップ長(mm)	カップ幅(mm)	板厚(mm)	価格(税抜)
0-7368-01	特大	1700	358	157	85	3	¥2,340
0-7368-02	大	1100	330	128	72	3	¥1,870
0-7368-03	小	800	317	106	60	3	¥1,520
0-7368-04	ミニ	180	247	61	50	3	¥940

◆仕様 ● 材質:ポリカーボネート



ピンセット

コードNo.	型番	入数	全長(mm)	価格(税抜)
0-1303-01	68099	1	115	¥400
0-1303-02	68199	1	145	¥480
0-1303-03	68299	1	180	¥880
0-1303-04	68399	1	250	¥1,380

◆仕様 ● 材質:POM樹脂

- 弾力性のあるピンセットで使いやすいです。
- ピンセット先端の内側に溝があります(03、04)。



ピンセット(PTFE)

コードNo.	型番	入数	全長(インチ)	材質	価格(税抜)
0-1392-01	FPP	1	6	PTFE	¥2,500
0-1392-02	FBP	1			¥3,000

- 耐薬品性に優れたピンセットです。



保護／安全

- ・白衣／エプロン ・マスク ・キャップ
- ・アームカバー ・シューズカバー

♻️ ディスポ白衣

コードNo.	型番	タイプ	入数	サイズ	肩幅×袖丈×身丈 (cm)	価格 (税抜)
0-7055-11	AFWZ-M	ジッパー	1枚	M	66×47×104	¥450
0-7055-21	AFWZ-M/50	ジッパー	50枚/箱	M		¥20,250
0-7055-12	AFWZ-L	ジッパー	1枚	L	67×55×110	¥520
0-7055-22	AFWZ-L/50	ジッパー	50枚/箱	L		¥23,400
0-7055-13	AFWZ-LL	ジッパー	1枚	LL	68×55×110	¥530
0-7055-23	AFWZ-LL/50	ジッパー	50枚/箱	LL		¥23,800
0-7055-14	AFWM-M	マジックテープ	1枚	M	66×47×104	¥430
0-7055-24	AFWM-M/50	マジックテープ	50枚/箱	M		¥19,200
0-7055-15	AFWM-L	マジックテープ	1枚	L	67×55×110	¥440
0-7055-25	AFWM-L/50	マジックテープ	50枚/箱	L		¥19,500
0-7055-16	AFWM-LL	マジックテープ	1枚	LL	68×55×110	¥450
0-7055-26	AFWM-LL/50	マジックテープ	50枚/箱	LL		¥20,000

◆仕様 ● PP不織布

- ソフトな着心地で、通気性も抜群です。
- 着脱に便利なマジックテープ(前留め)を採用しています(型番:AFWMシリーズ)。
- 着脱に便利なジッパー(前留め)を採用しています(型番:AFWZシリーズ)。



チューブ
ビペット
スポイト

磁製器具
粉砕

ガラス
樹脂器具

保護／安全

金属器具

樹脂器具

♻️ 感染症対策セット

コードNo.	型番	入数	価格 (税抜)
0-7326-01	ICM-01	1	¥880

◆仕様 ● セット内容(各1)

袖付きPEエプロン:袖丈×身丈×着丈(cm):90×85×115
 ナースキャップホワイト:フリーサイズ
 サージカルマスク:175×90mm, PP不織布
 PEシューズカバー:フリーサイズ
 ニトリルグローブ:Lサイズ(1双)

- 院内、施設内での感染拡大を予防する感染対策セットです。
- 医療従事者の方や患者様も含め、二次感染のリスクを軽減します。



構成品



梱包イメージ

♻️ 袖付PEエプロン

コードNo.	型番	入数(箱)	サイズ	価格 (税抜)
0-7051-02	ASPE-F	50枚/箱	フリー	¥7,800

- ポリエチレン製ですので水仕事に適しています。
- 袖口はゴムが入っていますので、ぴったりフィットし、外部からの汚染を防ぐ事が出来ます。



金属器具

分離分注機器

洗浄／運搬
クリーン環境用品

理化学汎用機器

その他
反応容器／遠心機
コロボ循環恒温槽

活性炭マスク

コードNo.	型番	入数	ゴムの長さ	価格(税抜)
0-7058-01	AM-AC	50枚/箱	フリー 丸ゴム	¥4,900

◆仕様

- サイズ:175×90mm
- 優れたフィルターと活性炭繊維シートを加えた4層タイプです。
- 日本製の活性炭繊維シートを使用していますので、高い吸着能力を持っています。
- 1枚ずつポリエチレンの袋に入っていますので、長く保管できます。
- 活性炭素マスクのノーズグリップは針金です。



2plyマスク

コードNo.	型番	入数	ゴムの長さ	価格(税抜)
0-7060-01	AM-2P	50枚/箱	フリー 丸ゴム	¥590

◆仕様

- サイズ:175×90mm
- 材質はPP(ポリプロピレン)、спанボンド(2枚重ね)製ですので安価です。
- ノーズグリップは樹脂性ですので分別廃棄をする必要がありません。



サージカルマスク

コードNo.	型番	入数	サイズ(mm)	価格(税抜)
0-4137-03	ASM-R	50枚/箱	175×90	¥540

◆仕様

- 材質:PP不織布 ● 色:ブルー
- BFE98%以上の、十分なバリア性と快適性を持っています。



サージカルマスク(中間プレート入)

コードNo.	型番	入数	サイズ(mm)	価格(税抜)
0-4137-01	ブルー(ASM-RA)	50枚/箱	170×90	¥1,850
0-4137-02	ピンク(ASM-RP)	50枚/箱	150×90	¥1,650

- 中間にフィルターが入っている3層構造で、2.9ミクロン以上のバクテリアを95%以上ろ過します。



エフテロングローブ(フッ酸、王水等強酸用)

コードNo.	型番	入数	全長(mm)	厚み(mm)	価格(税抜)
0-7577-01	A-22	1	360	0.5	¥5,060
0-7577-02	A-22L	1	580		¥10,900
0-7577-03	B-22女子用	1	290	0.4	¥4,300
0-7577-04	B-22L女子用	1	550		¥10,200

◆仕様

- 材質:表/ハイパロン(CSM)、裏/ニトリルゴム



A-22L

デュロフ
ビペット
スプイト

磁製器具
粉砕

ガラス
樹脂器具

保護/安全

金属器具

樹脂器具

金属器具

分離/注機器

洗浄/運搬
クリーン環境用品

理化学汎用機器

その他
反応容器/遠心機
紫外線照射槽

クリーンルーム用マスク(立体タイプ)

コードNo.	型番	入数	サイズ(mm)	価格(税抜)
0-7483-01	23001	50枚/箱	205W×180H (折畳み時80H)	¥3,000

◆仕様

- マスク材質(1、2層目):ポリプロピレン不織布
- マスク材質(3層目):ポリプロピレン(50~60%)+ポリエチレン(50~40%)
- 耳かけゴム材質:ポリエステルスパンデックス
- 重量:200g
- 立体構造なので呼吸がしやすいマスクです。
- 長時間使用していても疲れにくいマスクです。
- 口元にぴったりと接触し発塵をおさえます。
- 1枚ずつクリーンパックされクラス100のクリーンルームに対応します。
- 3層構造で肌に接触しても表面が滑らかで優しく、しかも強度がポリプロピレンの強度を持つ不織布です。



ホワイトキャップ

コードNo.	型番	入数	サイズ(mm)	価格(税抜)
0-7059-01	ANC-w	100枚/箱	フリー	¥2,200

- 毛髪の脱落防止に役立ち、清潔感を保てます。
- 材質はPP(ポリプロピレン)、スパンボンド(2枚重ね)製ですので安価です。



アームカバー

コードNo.	型番	入数	全長(mm)	価格(税抜)
0-7054-01	AAC-F	100枚/箱	455	¥5,800

◆仕様

- 材質:PP(ポリプロピレン)不織布
- 表面がポリエチレンコーティングしており、裏面はPP不織布製になっていますので、耐久性に優れており夏に汗をかいてもベトつきません。



シューズカバーロング

コードNo.	型番	入数	サイズ	価格(税抜)
0-7218-01	ABC-R	50枚/箱	フリー	¥10,200

- 生地は撥水/防水加工で、膝下までのロングタイプです。
- 靴底は滑り止め加工。



PEシューズカバー

コードNo.	型番	入数	サイズ	価格(税抜)
0-7052-01	SC-B	100枚/箱	フリー	¥1,980

- ポリエチレン製の安価なシューズカバーです。
- エンボス加工してありますので、滑り止めの効果があります。



チューブ
ビペット
スボイト

磁製器具
粉砕

ガラス
樹脂器具
樹脂器具

保護/安全

金属器具

樹脂器具

金属器具

分離分注機器

洗浄/運搬
クリーン環境用品

理化学汎用機器

その他
反応容器/遠心機
紫外線環境恒温槽

金属容器

- ・各種ステンレス容器 / 電解研磨処理 / 酸洗浄済
- ・バット
- ・ポット
- ・ステンレスビーカー
- ・ステンスタング
- ・アルミカップ
- ・運搬用台車

ステンレス深型組バット

コードNo.	型番	規格	入数	外寸(mm)	底面(mm)	容量(L)	重量(g)	価格(税抜)
0-7341-01	4400m	ミニ号	1	104×68×58	80×45	0.3	80	¥570
0-7341-02	4400m0	M0号	1	122×87×59	100×65	0.45	105	¥650
0-7341-03	44000	0号	1	136×105×60	110×80	0.65	130	¥720
0-7341-04	4400s	S号	1	162×111×67	135×85	0.9	200	¥1,090
0-7341-05	44001	1号	1	179×119×67	150×90	1	220	¥1,170
0-7341-06	44002	2号	1	191×137×72	160×105	1.3	270	¥1,340
0-7341-07	44003	3号	1	211×152×76	175×120	1.9	320	¥1,560
0-7341-08	44004	4号	1	225×170×78	190×140	2.5	380	¥1,650
0-7341-09	44005	5号	1	267×188×82	230×150	3.2	480	¥1,920
0-7341-10	44006	6号	1	296×203×83	260×170	4	560	¥2,230
0-7341-11	44007	7号	1	328×228×90	290×190	5	675	¥2,560
0-7341-12	44008	8号	1	346×240×90	310×205	6	715	¥2,920
0-7341-13	44009	9号	1	362×257×92	325×220	7	775	¥3,160
0-7341-14	44010	10号	1	405×285×95	365×245	9	1,140	¥4,290
0-7341-15	44011	11号	1	435×314×100	390×275	11	1,290	¥5,130
0-7341-16	44012	12号	1	475×343×113	430×300	16	1,615	¥6,700
0-7341-17	44013	13号	1	514×372×125	470×330	21	2,225	¥8,340
0-7341-18	44014-1	14号(手付)	1	557×397×154	500×350	30	2,705	¥12,940
0-7341-19	44016-1	16号(手付)	1	635×447×183	580×390	46	3,550	¥19,910

◆仕様

- 材質:SUS304(18-8ステンレス)
- バット板厚(mm):
0.5(-01~03)
0.6(-04~13)
0.7(-14~16)
0.8(-17~19)
- 蓋を組み合わせると積み重ねができ、限られたスペースを有効にお使い頂けます(蓋は別売)。

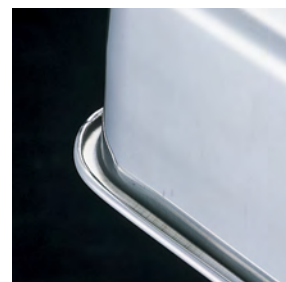

ステンレス深型組バット 蓋

コードNo.	型番	規格	入数	外寸(mm)	板厚(mm)	重量(g)	価格(税抜)
0-7342-01	4420m	ミニ号	1	115×76×10	0.5	45	¥390
0-7342-02	4420m0	M0号	1	132×97×10	0.5	65	¥400
0-7342-03	44200	0号	1	146×114×10	0.5	80	¥410
0-7342-04	4420s	S号	1	174×123×10	0.5	100	¥440
0-7342-05	44201	1号	1	190×129×10	0.5	105	¥470
0-7342-06	44202	2号	1	202×147×10	0.5	135	¥510
0-7342-07	44203	3号	1	222×162×10	0.5	160	¥580
0-7342-08	44204	4号	1	237×183×10	0.5	185	¥760
0-7342-09	44205	5号	1	279×198×11	0.5	245	¥920
0-7342-10	44206	6号	1	308×212×11	0.5	280	¥1,110
0-7342-11	44207	7号	1	337×237×11	0.5	355	¥1,280
0-7342-12	44208	8号	1	355×249×12	0.5	380	¥1,400
0-7342-13	44209	9号	1	373×267×12	0.6	505	¥1,520
0-7342-14	44210	10号	1	415×296×13	0.6	625	¥1,850
0-7342-15	44211	11号	1	446×325×13	0.6	735	¥2,360
0-7342-16	44212	12号	1	485×355×13	0.6	875	¥2,820
0-7342-17	44213	13号	1	530×392×13	0.6	1,015	¥3,340
0-7342-18	44214	14号	1	570×413×13	0.6	1,215	¥3,830
0-7342-19	44216	16号	1	650×459×13	0.6	1,745	¥4,760



デュポン
スチール
バスケット

磁製器具
粉砕

ガラス
樹脂器具

保護/安全

金属器具

樹脂器具

金属器具

分離/分注機器

洗浄/運搬
クリーン環境用品

理化学汎用機器

その他
反応容器/遠心機
コロナ循環恒温槽

❏ サニタリー番重バット(電解研磨仕上)

コードNo.	型番	入数	内寸(mm)	外寸(mm)	底面(mm)	容量(ℓ)	重量(g)	取手	価格(税抜)
0-7391-01	22706-1	1	640×425×117	667×447×120	630×415	25	3,030	A取手	¥12,680
0-7391-02	22707-1	1	640×425×87	667×447×90	630×415	17	2,700	A取手	¥11,240
0-7391-03	22710-1	1	534×354×139	558×377×140	525×340	21	2,480	B取手	¥11,200
0-7391-04	22708-1	1	534×354×109	558×377×110	525×340	16	2,310	B取手	¥10,450
0-7391-05	22709-1	1	534×354×79	558×377×80	525×340	10	2,100	B取手	¥9,600
0-7391-06	22806-1	1	452×332×109	476×356×110	435×320	13	1,660	B取手	¥9,250
0-7391-07	22807-1	1	452×332×79	476×356×80	435×320	7	1,500	B取手	¥8,520
0-7390-01	22706	1	640×425×117	667×447×120	630×415	25	2,750	無	¥12,090
0-7390-02	22707	1	640×425×87	667×447×90	630×415	17	2,190	無	¥10,970
0-7390-03	22710	1	534×354×139	558×377×140	525×340	21	2,020	無	¥10,930
0-7390-04	22708	1	534×354×109	558×377×110	525×340	16	1,810	無	¥10,260
0-7390-05	22709	1	534×354×79	558×377×80	525×340	10	2,190	無	¥9,370
0-7390-06	22806	1	452×332×109	476×356×110	435×320	13	1,380	無	¥9,000
0-7390-07	22807	1	452×332×79	476×356×80	435×320	7	1,170	無	¥8,140

❏ サニタリー番重バット 蓋

コードNo.	型番	規格	入数	外寸(mm)	板厚(mm)	重量(g)	価格(税抜)
0-7392-01	22219	特大	1	680×456×10	0.8	2,100	¥6,130
0-7392-02	22218	大	1	565×385×10	0.8	1,475	¥5,080
0-7392-03	22217	中	1	485×365×10	0.8	1,190	¥4,300

- ◆仕様 ● 材質:SUS304(18-8ステンレス)
 ● バット板厚(mm):0.7(-01~05)/0.6(-06~07)
 ● 専用蓋は別売です。
- 衛生面を考慮した電解研磨仕上げを施しています。
 - 積み重ねる事で、限られたスペースを有効にお使い頂けます。
 - 洩巻き無しの半カーブ形状により、水溜まりしにくい製品です。
 - 底面エンボスを無くし、洗浄も容易な衛生対応にしました。



積み重ね例



A取手

B取手

❏ ステンレストレー

コードNo.	型番	規格	入数	内寸(mm)	外寸(mm)	底面(mm)	重量(g)	価格(税抜)
0-7373-01	77810	特大	1	504×404×26	512×412×27	480×380	1,290	¥4,520
0-7373-02	77809	大	1	453×353×26	460×360×27	430×330	910	¥3,290
0-7373-03	77807	中	1	404×304×26	412×310×27	380×280	690	¥2,720
0-7373-04	77806	小	1	354×280×26	362×287×27	340×260	585	¥2,360
0-7373-05	77500		1	400×170×20	408×177×21	380×150	375	¥1,850
0-7373-06	77100		1	-	775×268×15	720×230	800	¥2,960

- ◆仕様 ● 材質:SUS304(18-8ステンレス) ● 板厚(mm):0.7(-01)/0.6(-02~05)/0.5(-06)



-06

-05

❏ ステン正方皿(SUS430)

コードNo.	型番	規格	入数	外寸(mm)	内寸(mm)	底面(mm)	板厚(mm)	重量(g)	価格(税抜)
0-7346-01	77027	27cm	1	275×275×24	263×263×23	240×240	0.6	430	¥1,140
0-7346-02	77031	31cm	1	316×316×24	305×305×23	285×285	0.6	530	¥1,390
0-7346-03	77034	34cm	1	337×337×22	327×327×21	310×310	0.6	620	¥1,660
0-7346-04	77037	37cm	1	373×373×23	360×360×22	340×340	0.6	710	¥1,810

- ◆仕様 ● 材質:SUS430(18-0ステンレス)
 ● 同サイズでピッタリ重なるので、コンパクトに収納出来ます。



※製造ロットにより、寸法や重量などの数値は多少前後します。 ※底平面は角がR形状の為、およその数値となります。 ※掲載商品は日本製です。

お問い合わせ・ご注文：TEL.03-3812-3531(東京) TEL.0725-53-4488(大阪) FAX.0725-54-1955

テフロン
ビペット
スポイト

磁製器具
粉砕機

ガラス
樹脂器具

保護/安全

金属容器

樹脂容器

金属器具

分離分注機器

洗浄/運搬
フリー環境用品

理化学汎用機器

その他
反応容器/遠心機
コロナ循環恒温槽

ステンレス角バット(深型)

コードNo.	型番	規格	入数	内寸(mm)	外寸(mm)	底面(mm)	容量(ℓ)	重量(g)	価格(税抜)
0-7347-01	33002	2枚取	1	625×410×152	640×425×153	575×360	33	3,115	¥16,640
0-7347-02	33003	3枚取	1	566×407×112	581×422×113	500×340	22.4	2,215	¥7,700
0-7347-03	33004	4枚取	1	563×353×91	573×364×92	500×290	16	1,815	¥6,270
0-7347-04	33006	6枚取	1	464×320×83	477×335×84	415×270	11	1,205	¥3,810
0-7347-05	33008	8枚取	1	393×278×64	408×290×65	350×230	6	765	¥2,680
0-7347-06	33010	10枚取	1	339×254×59	352×265×60	305×220	4.7	620	¥2,100
0-7347-07	33012	12枚取	1	307×239×52	322×251×53	270×200	3.3	515	¥1,790
0-7347-08	33015	15枚取	1	283×219×48	295×230×49	255×195	2.8	430	¥1,590
0-7347-09	33018	18枚取	1	255×194×42	267×205×43	230×170	1.9	345	¥1,350
0-7347-10	33021	21枚取	1	234×188×36	247×200×37	210×165	1.4	290	¥1,090
0-7347-11	33024	キャビネット	1	199×159×32	210×170×33	170×135	0.8	175	¥810
0-7347-12	33027	カード判	1	175×130×29	187×140×30	150×105	0.6	130	¥740
0-7347-13	33030	手札判	1	146×117×26	156×126×27	125×95	0.4	105	¥670

ステンレス角バット(浅型)

コードNo.	型番	規格	入数	内寸(mm)	外寸(mm)	底面(mm)	容量(ℓ)	重量(g)	価格(税抜)
0-7348-01	33102	2枚取	1	625×410×74	640×425×75	580×370	16.5	2,200	¥8,890
0-7348-02	33103	3枚取	1	564×406×74	579×420×75	520×364	15	1,845	¥7,860
0-7348-03	33104	4枚取	1	563×351×65	578×365×66	515×305	10.7	1,695	¥5,990
0-7348-04	33106	6枚取	1	461×318×47	478×335×48	430×285	6	1,020	¥3,700
0-7348-05	33108	8枚取	1	391×276×38	405×290×39	370×250	3.5	660	¥2,630
0-7348-06	33110	10枚取	1	339×254×39	353×265×40	315×230	3	550	¥2,100
0-7348-07	33112	12枚取	1	307×239×40	322×252×41	285×215	2.6	495	¥1,920
0-7348-08	33115	15枚取	1	282×219×40	295×231×41	260×195	2.2	410	¥1,620
0-7348-09	33118	18枚取	1	254×193×37	268×205×38	235×170	1.4	335	¥1,370
0-7348-10	33121	21枚取	1	234×188×29	248×200×30	210×165	1.1	285	¥1,070

- ◆仕様 ● 材質:SUS304(18-8ステンレス)
 ● バット板厚(mm):0.8(-01~03)/0.7(-04)/0.6(-05~09)/0.5(-10~13)
 ● 0-7347-01のみ取手付きです。

- 耐久性のあるベーシックな形状のステンレス角バットです。
- 同サイズでピッタリ重なるので、コンパクトに収納が可能です。
- 別売りの蓋、アミを組み合わせることによって、用途が多様に広がります。
- 角バット蓋を組み合わせると積み重ねができ、限られたスペースを有効にお使い頂けます(蓋は別売)。



ステンレス角バット アミ

コードNo.	型番	規格	入数	外寸(mm)	ピッチ(mm)	重量(g)	価格(税抜)
0-7370-01	33302	2枚取	1	571×356×13	16	890	¥2,850
0-7370-02	33303	3枚取	1	514×354×13	16	785	¥2,600
0-7370-03	33304	4枚取	1	513×307×12	13	455	¥2,440
0-7370-04	33306	6枚取	1	428×278×10	16	275	¥1,310
0-7370-05	33308	8枚取	1	364×242×10	16	205	¥1,000
0-7370-06	33310	10枚取	1	303×223×10	16	170	¥890
0-7370-07	33312	12枚取	1	282×213×10	16	160	¥820
0-7370-08	33315	15枚取	1	255×195×10	15	150	¥710
0-7370-09	33318	18枚取	1	229×170×10	15	100	¥590
0-7370-10	33321	21枚取	1	210×166×10	15	90	¥520
0-7370-11	33324	キャビネット	1	173×133×10	15	50	¥450
0-7370-12	33327	カード判	1	160×116×13	15	25	¥430
0-7370-13	33330	手札判	1	136×106×13	15	20	¥410

- ◆仕様 ● 材質:SUS304(18-8ステンレス)

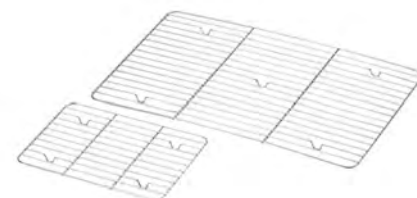

カラー取手付角バット

コードNo.	型番	規格・取手色	入数	外寸(mm)	取手サイズ(mm)	板厚(mm)	価格(税抜)
0-7381-01	33606-B	6枚取・青	1	476×332×82	155×20	0.7	¥5,510
0-7381-02	33606-G	6枚取・緑	1	476×332×82	155×20	0.7	¥5,510
0-7381-03	33606-R	6枚取・赤	1	476×332×82	155×20	0.7	¥5,510
0-7381-04	33606-Y	6枚取・黄	1	476×332×82	155×20	0.7	¥5,510
0-7381-05	33608-B	8枚取・青	1	406×292×65	155×20	0.6	¥3,890
0-7381-06	33608-G	8枚取・緑	1	406×292×65	155×20	0.6	¥3,890
0-7381-07	33608-R	8枚取・赤	1	406×292×65	155×20	0.6	¥3,890
0-7381-08	33608-Y	8枚取・黄	1	406×292×65	155×20	0.6	¥3,890
0-7381-09	33610-B	10枚取・青	1	350×265×60	125×19	0.6	¥3,040
0-7381-10	33610-G	10枚取・緑	1	350×265×60	125×19	0.6	¥3,040
0-7381-11	33610-R	10枚取・赤	1	350×265×60	125×19	0.6	¥3,040
0-7381-12	33610-Y	10枚取・黄	1	350×265×60	125×19	0.6	¥3,040
0-7381-13	33612-B	12枚取・青	1	321×250×53	125×19	0.6	¥2,670
0-7381-14	33612-G	12枚取・緑	1	321×250×53	125×19	0.6	¥2,670
0-7381-15	33612-R	12枚取・赤	1	321×250×53	125×19	0.6	¥2,670
0-7381-16	33612-Y	12枚取・黄	1	321×250×53	125×19	0.6	¥2,670
0-7381-17	33615-B	15枚取・青	1	295×230×48	125×19	0.6	¥2,310
0-7381-18	33615-G	15枚取・緑	1	295×230×48	125×19	0.6	¥2,310
0-7381-19	33615-R	15枚取・赤	1	295×230×48	125×19	0.6	¥2,310
0-7381-20	33615-Y	15枚取・黄	1	295×230×48	125×19	0.6	¥2,310
0-7381-21	33618-B	18枚取・青	1	267×203×43	95×18	0.6	¥2,060
0-7381-22	33618-G	18枚取・緑	1	267×203×43	95×18	0.6	¥2,060
0-7381-23	33618-R	18枚取・赤	1	267×203×43	95×18	0.6	¥2,060
0-7381-24	33618-Y	18枚取・黄	1	267×203×43	95×18	0.6	¥2,060
0-7381-25	33621-B	21枚取・青	1	248×200×36	95×18	0.6	¥1,670
0-7381-26	33621-G	21枚取・緑	1	248×200×36	95×18	0.6	¥1,670
0-7381-27	33621-R	21枚取・赤	1	248×200×36	95×18	0.6	¥1,670
0-7381-28	33621-Y	21枚取・黄	1	248×200×36	95×18	0.6	¥1,670



- ◆仕様 ●材質:本体/SUS304(18-8ステンレス) 取手/PP(ポリプロピレン)
●ステンレス角バット用の蓋が使用できます。

ステンレス角バット 蓋

コードNo.	型番	規格	入数	内寸(mm)	外寸(mm)	板厚(mm)	重量(g)	価格(税抜)
0-7349-01	33202	2枚取	1	645×432×21	651×438×22	0.7	1,730	¥8,450
0-7349-02	33203	3枚取	1	589×429×20	593×433×21	0.7	1,560	¥7,360
0-7349-03	33204	4枚取	1	580×372×20	585×376×21	0.7	1,340	¥4,990
0-7349-04	33206	6枚取	1	479×335×17	483×339×18	0.6	850	¥3,240
0-7349-05	33208	8枚取	1	406×292×16	412×298×17	0.6	650	¥2,400
0-7349-06	33210	10枚取	1	358×270×16	360×272×17	0.5	445	¥1,840
0-7349-07	33212	12枚取	1	323×254×16	327×258×17	0.5	390	¥1,700
0-7349-08	33215	15枚取	1	298×233×16	302×237×17	0.5	330	¥1,520
0-7349-09	33218	18枚取	1	268×207×16	270×209×17	0.5	280	¥1,280
0-7349-10	33221	21枚取	1	253×205×16	257×208×17	0.5	260	¥1,060
0-7349-11	33224	キャビネット	1	213×173×15	217×177×16	0.5	195	¥720

- ◆仕様 ●材質:SUS304(18-8ステンレス)



※製造ロットにより、寸法や重量などの数値は多少前後します。 ※底平面は角がR形状の為、およその数値となります。 ※掲載商品は日本製です。

お問い合わせ・ご注文: TEL.03-3812-3531(東京) TEL.0725-53-4488(大阪) FAX.0725-54-1955

テフロン
ビレット/
スボイト

磁製器具/
粉砕機

ガラス/
樹脂器具

保護/安全

金属器具

樹脂器具

金属器具

分離分注機器

洗浄/運搬
フライング環境用品

理化学汎用機器

その他
反応容器/遠心機

コーポラ環境恒温槽

積み重ね式ステンバット(5段フタ付き)

コードNo.	型番	入数	外寸(mm)	底面(mm)	板厚(mm)	重量(g)	価格(税抜)
0-7351-01	70002-大	1式	413×312×250	390×290	0.5	4,415	¥22,800
0-7351-02	70001-小	1式	347×270×260	325×245	0.5	3,485	¥19,900

◆仕様 ●材質:SUS304(18-8ステンレス)

- 積み重ねる事で、限られたスペースを有効にお使い頂けます。
- 外側のコーナーにスタッキング用の足が溶接されています。



積み重ね式ステンバット

コードNo.	型番	規格	入数	内寸(mm)	外寸(mm)	底面(mm)	重量(g)	価格(税抜)
0-7352-01	70003	特大H50	1	460×350×49	473×362×50	450×340	1,165	¥5,290
0-7352-02	70002	大H50	1	400×300×49	413×312×50	390×290	770	¥4,170
0-7352-03	70001	小H50	1	335×255×51	347×270×52	325×245	615	¥3,640
0-7352-04	70002-60	大H60	1	400×300×59	413×312×60	390×290	790	¥4,590
0-7352-05	70002-40	大H40	1	400×300×39	413×312×40	390×290	710	¥4,110
0-7352-06	70001-60	小H60	1	335×255×62	347×270×63	325×245	655	¥3,970
0-7352-07	70001-40	小H40	1	335×255×41	347×270×42	325×245	550	¥3,580



積み重ね式ステンバット 蓋

コードNo.	型番	規格	入数	外寸(mm)	内寸(mm)	板厚(mm)	重量(g)	価格(税抜)
0-7352-11	70006	特大	1	480×370×12	474×364×11	0.5	750	¥2,600
0-7352-12	70005	大	1	420×320×11	415×315×10	0.5	565	¥1,960
0-7352-13	70004	小	1	355×275×11	350×270×10	0.5	410	¥1,700



◆仕様 ●材質:SUS304(18-8ステンレス) ●バット板厚(mm):0.6(-01)/0.5(-02~07) ●専用蓋は別売です。

- 積み重ねる事で、限られたスペースを有効にお使い頂けます。
- 外側のコーナーにスタッキング用の足が溶接されています。

ステン角型バット(ケーキバット)

コードNo.	型番	規格	入数	内寸(mm)	外寸(mm)	底面(mm)	容量(l)	重量(g)	価格(税抜)
0-7345-01	77008	8インチ	1	190×130×17	197×137×18	175×115	0.35	155	¥570
0-7345-02	77009	9インチ	1	210×145×17	215×151×18	195×130	0.4	190	¥620
0-7345-03	77010	10インチ	1	250×170×17	257×177×18	235×155	0.6	240	¥740
0-7345-04	77011	11インチ	1	279×194×18	285×200×19	265×180	0.8	300	¥840
0-7345-05	77012	12インチ	1	311×222×21	317×229×22	295×205	1	405	¥1,050
0-7345-06	77014	14インチ	1	342×242×21	348×250×22	325×225	1.3	455	¥1,320
0-7345-07	77015	15インチ	1	376×276×21	385×284×22	355×255	1.5	660	¥1,620
0-7345-08	77016	16インチ	1	406×296×21	414×304×22	390×280	1.8	755	¥1,870
0-7345-09	77017	17インチ	1	430×315×22	437×324×23	410×295	2.2	1,005	¥2,540
0-7345-10	77018	18インチ	1	455×335×22	465×343×23	435×320	2.5	1,120	¥2,880
0-7345-11	77019	19インチ	1	477×350×22	488×360×23	460×335	3	1,215	¥3,200
0-7345-12	77020	20インチ	1	502×368×22	513×378×23	485×350	3.3	1,300	¥3,560
0-7345-13	77021	21インチ	1	527×387×22	537×398×23	510×370	3.7	1,460	¥3,910
0-7345-14	77022	22インチ	1	535×390×22	562×415×23	535×390	4.2	1,555	¥4,270

ステン角型バット(ケーキバット)用アミ

コードNo.	型番	規格	入数	外寸(mm)	ピッチ(mm)	重量(g)	価格(税抜)
0-7404-01	77308	8インチ	1	178×117×8	12	75	¥540
0-7404-02	77309	9インチ	1	195×132×8	12	80	¥610
0-7404-03	77310	10インチ	1	238×158×8	12	100	¥800
0-7404-04	77311	11インチ	1	268×181×8	12	105	¥890
0-7404-05	77312	12インチ	1	295×205×8	12	165	¥1,070
0-7404-06	77314	14インチ	1	325×226×8	12	185	¥1,250
0-7404-07	77315	15インチ	1	360×260×8	12	240	¥1,530
0-7404-08	77316	16インチ	1	390×280×8	12	270	¥1,840
0-7404-09	77317	17インチ	1	414×298×8	12	295	¥2,260
0-7404-10	77318	18インチ	1	437×318×8	12	325	¥2,490



◆仕様

●材質:SUS430(18-0ステンレス)

●バット板厚(mm):0.6(-01~06)/

0.7(-07~08)/0.8(-09~14)

●アミは別売です。

深型長バット

コードNo.	型番	規格	入数	外寸(mm)	底面(mm)	容量(ℓ)	重量(g)	価格(税抜)
0-7358-01	55017	170型	1	170×129×73	140×100	1.2	230	¥1,500
0-7358-02	55022	220型	1	221×150×76	190×120	1.9	340	¥1,800
0-7358-03	55027	270型	1	270×166×79	240×135	2.8	420	¥2,240
0-7358-04	55032	320型	1	321×186×85	290×155	4	550	¥2,550
0-7358-05	55037	370型	1	372×202×98	335×165	6	835	¥3,580
0-7358-06	55042	420型	1	420×219×115	380×180	9	1,085	¥5,400
0-7358-07	55047	470型	1	469×253×123	435×220	12.2	1,330	¥6,060
0-7358-08	55052	520型	1	518×278×131	485×245	16.6	1,540	¥7,200



浅型長バット

コードNo.	型番	規格	入数	外寸(mm)	底面(mm)	容量(ℓ)	重量(g)	価格(税抜)
0-7359-01	55122	220型	1	223×150×49	180×110	1.1	240	¥1,640
0-7359-02	55127	270型	1	273×168×53	230×125	1.7	320	¥2,040
0-7359-03	55132	320型	1	323×187×60	275×140	2.6	420	¥2,330
0-7359-04	55137	370型	1	371×200×65	325×155	3.7	555	¥3,270
0-7359-05	55142	420型	1	420×222×73	375×175	4.8	830	¥4,620
0-7359-06	55147	470型	1	469×255×80	415×200	7.5	1,095	¥5,170
0-7359-07	55152	520型	1	518×278×88	465×225	10.5	1,210	¥6,130



長バット 蓋

コードNo.	型番	規格	入数	外寸(mm)	板厚(mm)	重量(g)	価格(税抜)
0-7360-01	55217	170型	1	183×143×12	0.5	115	¥640
0-7360-02	55222	220型	1	232×162×12	0.5	165	¥820
0-7360-03	55227	270型	1	280×176×12	0.5	220	¥1,020
0-7360-04	55232	320型	1	332×197×12	0.5	280	¥1,320
0-7360-05	55237	370型	1	382×212×12	0.5	345	¥1,530
0-7360-06	55242	420型	1	431×231×12	0.5	415	¥1,830
0-7360-07	55247	470型	1	480×264×12	0.5	540	¥2,360
0-7360-08	55252	520型	1	530×290×12	0.5	655	¥2,930

◆仕様

- 材質:SUS304(18-8ステンレス)
- バット板厚(mm):0.6(-01~04)/0.7(-05~08)
- 幅を抑えた横長形状なので、細長い試料を入れる際に便利です。
- 長バット蓋(別売り)を組み合わると、積み重ねが可能となり、限られたスペースを有効にお使い頂けます。

大型ステンレスバット(取手付き)

コードNo.	型番	規格	入数	外寸(mm)	底面(mm)	容量(ℓ)	重量(g)	価格(税抜)
0-7353-01	22006-1	特大・深型・12cm	1	655×440×118	630×415	25	3,030	¥13,720
0-7353-02	22007-1	特大・浅型・9cm	1	655×440×88	630×415	17	2,750	¥12,600
0-7353-03	22008-1	大・深型・11cm	1	551×372×113	525×340	16	2,305	¥11,890
0-7353-04	22009-1	大・浅型・8cm	1	551×372×83	525×340	10	2,090	¥11,000
0-7353-05	22106-1	中・深型・11cm	1	465×345×115	435×320	13	1,660	¥10,630
0-7353-06	22107-1	中・浅型・8cm	1	465×345×78	435×320	7	1,495	¥9,780
0-7353-07	22108-1	小・深型・11cm	1	368×285×113	340×260	8	1,325	¥9,030
0-7353-08	22109-1	小・浅型・8cm	1	368×285×82	340×260	5	1,120	¥8,280



大型ステンレスバット(取手付き) 蓋

コードNo.	型番	規格	入数	外寸(mm)	板厚(mm)	重量(g)	価格(税抜)
0-7353-11	22209	特大	1	663×450×25	0.6	1,580	¥5,990
0-7353-12	22208	大	1	558×378×24	0.6	1,145	¥4,440
0-7353-13	22207	中	1	475×355×24	0.6	930	¥3,660
0-7353-14	22206	小	1	375×293×18	0.6	600	¥3,130



- ◆仕様 ● 材質:SUS304(18-8ステンレス) ● バット板厚(mm):0.7(-01~04)/0.6(-05~08)
- バットのフチ部分は、フチ巻きの形状となります。 ● バット大/中/小…バット用取手大(可動ハンドル)付き。
- バット特大…ストッパーハンドル大(可動ハンドル・ストッパー仕様)付き。 ● 蓋は別売です。
- 深いひも出しで重なりが良く、スタッキングの安定性も抜群です。

※製造ロットにより、寸法や重量などの数値は多少前後します。 ※底平面は角がR形状の為、およその数値となります。 ※掲載商品は日本製です。

お問い合わせ・ご注文：TEL.03-3812-3531(東京) TEL.0725-53-4488(大阪) FAX.0725-54-1955

チューブ
ピペット
スポイト

磁製器具
粉砕

ガラス
樹脂器具
樹脂器具

保護/安全

金属器具

樹脂器具
樹脂器具

金属器具

分離/注液器

洗浄/運搬
クリーン環境用品

理化学汎用機器

その他
反応容器/遠心機
ユラボ循環恒温槽

運搬バット

コードNo.	型番	規格	入数	内寸(mm)	外寸(mm)	底面(mm)	容量(l)	重量(g)	価格(税抜)
0-7356-01	33032	2枚取	1	625×410×152	640×425×153	575×360	33	4,160	¥19,600
0-7356-02	33033	3枚取	1	566×407×112	581×422×113	500×340	22	3,345	¥13,720
0-7356-03	33034	4枚取	1	563×353×91	573×364×92	500×290	16	3,005	¥11,010



積み重ね例

◆仕様 ●材質:SUS304(18-8ステンレス) ●板厚(mm):0.8

- 運搬に幅広く使われている大型バットです。
- 持ち運びに便利なハンドルが付いています。
- ハンドルを内側に倒すことで、同サイズのスタッキングが可能となります。
- 角バット用蓋(コード番号:0-7349)、アミ(コード番号:0-7370)を組み合わせると積み重ねができ、限られたスペースを有効にお使い頂けます(蓋は別売)。



ステンレス角バット 蓋

コードNo.	型番	規格	入数	内寸(mm)	外寸(mm)	板厚(mm)	重量(g)	価格(税抜)
0-7349-01	33202	2枚取	1	645×432×21	651×438×22	0.7	1,730	¥8,450
0-7349-02	33203	3枚取	1	589×429×20	593×433×21	0.7	1,56	¥7,360
0-7349-03	33204	4枚取	1	580×372×20	585×376×21	0.7	1,340	¥4,990



ステンレス角バット アミ

コードNo.	型番	規格	入数	外寸(mm)	ピッチ(mm)	重量(g)	価格(税抜)
0-7370-01	33302	2枚取	1	571×356×13	16	890	¥2,850
0-7370-02	33303	3枚取	1	514×354×13	16	785	¥2,600
0-7370-03	33304	4枚取	1	513×307×12	13	455	¥2,440

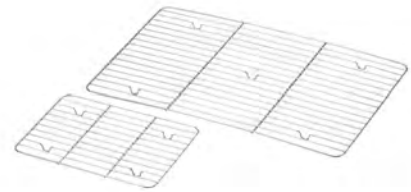

検食容器

コードNo.	型番	入数	外寸(mm)	厚(mm)	価格(税抜)
0-7572-01	3701-0001	1組(小16個、大1個)	395×200×44	0.7	¥17,800
0-7572-02	3701-0002	1組(小12個、大3個)	395×200×44	0.7	¥17,360
0-7572-03	3701-0003	1組(大9個)	395×200×44	0.7	¥16,000
0-7572-04	3701-0004	1組(小9個)	200×200×44	0.7	¥9,500
0-7572-05	中子大	1	124×62×42	0.7	¥1,260
0-7572-06	中子小	1	φ62×42	0.7	¥740

◆仕様 ●材質:SUS304



-01



-03



-05



-02



-04



-06

デュポン
ピペット
スポイト

磁製器具
粉砕

ガラス
樹脂器具

保護/安全

金属器具

樹脂器具

金属器具

分離/注液器具

洗浄/運搬
クリーン環境用品

理化学汎用機器

その他
反応容器/遠心機
コロナ循環恒温槽

ステンレスバット蓋付き(ミニ仲子入り)

コードNo.	型番	規格	入数	内寸(mm)	外寸(mm)	蓋外寸(mm)	中子外寸(mm)	重量(g)	価格(税抜)
0-7384-01	66603	3ヶ入	1	205×109×62	212×114×63	222×122×12	104×68×58	560	¥3,890
0-7384-02	66604	4ヶ入横長型	1	274×105×62	283×112×63	288×122×12		750	¥4,960
0-7384-03	66605	4ヶ入田型	1	215×140×62	223×147×63	227×153×12		725	¥4,960
0-7384-04	66606	6ヶ入	1	320×138×62	328×147×63	335×157×12		1,055	¥6,900
0-7384-05	66607	8ヶ入横長型	1	427×138×62	435×145×63	441×155×12		1,405	¥9,070
0-7384-06	66608	8ヶ入田型	1	275×215×62	282×222×63	292×230×12		1,335	¥9,070
0-7384-07	66612	12ヶ入	1	323×277×62	330×284×63	334×292×12		1,925	¥12,980

※小分けの中子(バット)は、ステンレス深型組バットミニ号と同等品を使用しています。

ステンレスバット蓋付き(仲子入り)

コードNo.	型番	規格	入数	内寸(mm)	外寸(mm)	蓋外寸(mm)	中子外寸(mm)	重量(g)	価格(税抜)
0-7344-01	66702	2ヶ入	1	215×140×62	223×147×63	227×153×12	136×105×60	660	¥3,890
0-7344-02	66703	3ヶ入	1	320×138×62	328×147×63	335×157×12		975	¥5,580
0-7344-03	66704	4ヶ入横長型	1	427×138×62	435×145×63	441×155×12		1,275	¥7,150
0-7344-04	66740	4ヶ入田型	1	275×215×62	282×222×63	292×230×12		1,230	¥7,150
0-7344-05	66705	5ヶ入	1	530×135×62	543×148×63	550×156×12		1,640	¥8,940
0-7344-06	66706	6ヶ入	1	323×277×62	330×284×63	334×292×12		1,750	¥10,220

※小分けの中子(バット)は、ステンレス深型組バット0号と同等品を使用しています。

ステンレスバット蓋付き(中型仲子入り)

コードNo.	型番	規格	入数	内寸(mm)	外寸(mm)	蓋外寸(mm)	中子外寸(mm)	重量(g)	価格(税抜)
0-7385-01	66802	2ヶ入	1	223×163×71	230×170×72	240×182×12	162×111×67	815	¥5,320
0-7385-02	66803	3ヶ入	1	334×163×71	342×170×72	348×178×12		1,190	¥7,640
0-7385-03	66804	4ヶ入横長型	1	443×163×71	452×170×72	461×177×12		1,575	¥9,600
0-7385-04	66840	4ヶ入田型	1	324×220×71	333×228×72	341×231×12		1,500	¥9,600
0-7385-05	66806	6ヶ入	1	333×323×71	340×331×72	351×343×12		2,160	¥13,510

※小分けの中子(バット)は、ステンレス深型組バットS号と同等品を使用しています。

ステンレスバット蓋付き(大型仲子入り)

コードNo.	型番	規格	入数	内寸(mm)	外寸(mm)	蓋外寸(mm)	中子外寸(mm)	重量(g)	価格(税抜)
0-7386-01	66902	2ヶ入	1	239×184×71	248×192×72	254×198×12	179×119×67	925	¥6,190
0-7386-02	66903	3ヶ入	1	360×184×71	368×191×72	373×197×12		1,365	¥8,890
0-7386-03	66904	4ヶ入横長型	1	477×183×71	488×190×72	494×199×12		1,750	¥11,560
0-7386-04	66940	4ヶ入田型	1	358×237×71	368×246×72	375×255×12		1,750	¥11,560
0-7386-05	66906	6ヶ入	1	360×360×71	369×369×72	375×375×12		2,660	¥14,580

※小分けの中子(バット)は、ステンレス深型組バット1号と同等品を使用しています。

◆仕様

- 材質:SUS304(18-8ステンレス) ● 板厚(mm):0.5
- 蓋と小分けのバットがセットになっています。
- 試料を小分けに整理する事ができます。
- 蓋付きの為、衛生的に使用できます。
- 小分けのバットを取り出せるので、お手入れがラクです。



※製造ロットにより、寸法や重量などの数値は多少前後します。 ※底平面は角がR形状の為、おおよその数値となります。 ※掲載商品は日本製です。

お問い合わせ・ご注文：TEL.03-3812-3531(東京) TEL.0725-53-4488(大阪) FAX.0725-54-1955

チューブ
ビペット
スポイト

磁製器具
粉砕

ガラス
樹脂器具

保護/安全

金属器具

樹脂器具

金属器具

分離分注機器

洗浄/運搬
フリーズ環境用品

理化学汎用機器

その他
反応容器/遠心機
コロナ循環恒温槽

角型目盛付きポット

コードNo.	型番	規格	入数	内寸(mm)	外寸(mm)	底面(mm)	重量(g)	容量(ℓ)	目盛表示(ℓ)	取手	価格(税抜)
0-7350-01	12080	8cm	1	80×80×79	86×86×80	72×72	175	0.46	0.2/0.3	なし	¥2,320
0-7350-02	12090	9cm	1	90×90×89	96×96×90	80×80	230	0.7	0.2/0.3/0.4/0.5	なし	¥2,570
0-7350-03	12105	10.5cm	1	105×105×104	111×111×105	96×96	300	1.1	0.4/0.6/0.8	なし	¥3,130
0-7350-04	12120	12cm	1	120×120×119	126×126×120	112×112	405	1.6	0.4/0.6/0.8/1/1.2	なし	¥3,600
0-7350-05	12135	13.5cm	1	135×135×134	142×142×135	127×127	510	2.3	0.5/1/1.5/1.75	なし	¥4,050
0-7350-06	12150	15cm	1	150×150×149	157×157×150	141×141	685	3.1	0.8/1.2/1.6/2/2.4	なし	¥4,750
0-7350-07	12165	16.5cm	1	165×165×164	171×171×165	153×153	850	4.2	0.8/1.2/1.6/2/2.4/2.8/3.2	なし	¥5,450
0-7350-08	12180	18cm	1	180×180×179	186×186×180	168×168	1,015	5.3	1/2/3/4	なし	¥6,270
0-7350-09	12190	19cm	1	190×190×189	198×198×190	177×177	1,300	6.4	2/3/4/5	あり	¥7,630
0-7350-10	12210	21cm	1	210×210×209	216×216×210	200×200	1,570	8.6	2/3/4/5/6/7	あり	¥9,000
0-7350-11	12225	22.5cm	1	225×225×224	233×233×225	212×212	1,750	10.8	2/3/4/5/6/7/8	あり	¥10,670
0-7350-12	12240	24cm	1	240×240×239	249×249×240	231×231	2,160	12.6	3/4/5/6/7/8/9/10	あり	¥12,500
0-7350-13	12255	25.5cm	1	255×255×254	264×264×255	243×243	2,605	15.7	4/6/8/10/12	あり	¥14,330
0-7350-14	12270	27cm	1	270×270×269	279×279×270	257×257	2,835	18	4/6/8/10/12/14	あり	¥16,170
0-7350-15	12285	28.5cm	1	285×285×284	294×294×285	270×270	3,315	22	4/6/8/10/12/14/16	あり	¥18,330
0-7350-16	12300	30cm	1	300×300×299	310×310×300	288×288	3,690	25	6/8/10/12/14/16/18/20	あり	¥20,000

- ◆仕様 ● 材質:SUS304(18-8ステンレス)
● ポット板厚(mm):0.6(-01~05)/0.7(-06~11)/0.8(-12)/0.9(-13~16)
- 内面は電解研磨仕上げにより、耐食性/耐酸性がより強化されています。
 - 繋ぎ目の無いプレスによる絞り加工です。
 - 蓋は本体の縁に引掛ける金具付きです(8cm、9cmは、引掛金具なし)。
 - 本体に目安目盛が付いています。
 - 本体の取手は、ストッパーがかかるので直接熱い所に手が触れません(19~30cm)。



ステン角型ポット(浅型)

コードNo.	型番	規格	入数	内寸(mm)	外寸(mm)	底面(mm)	重量(g)	容量(ℓ)	取手	価格(税抜)
0-7361-01	127080	8cm	1	80×80×44	86×86×45	72×72	120	0.23	なし	¥1,280
0-7361-02	127090	9cm	1	90×90×49	96×96×50	80×80	160	0.34	なし	¥1,580
0-7361-03	127105	10.5cm	1	105×105×54	111×111×55	96×96	225	0.5	なし	¥1,750
0-7361-04	127120	12cm	1	120×120×64	126×126×65	112×112	300	0.8	なし	¥2,220
0-7361-05	127135	13.5cm	1	135×135×69	142×142×70	127×127	380	1.1	なし	¥2,420
0-7361-06	127150	15cm	1	150×150×79	157×157×80	141×141	495	1.6	なし	¥3,070
0-7361-07	127165	16.5cm	1	165×165×84	171×171×85	153×153	620	2	なし	¥3,300
0-7361-08	127180	18cm	1	180×180×94	186×186×95	168×168	725	2.8	なし	¥3,800
0-7361-09	127190	19cm	1	190×190×99	198×198×100	177×177	800	3.4	なし	¥5,080
0-7361-10	127210	21cm	1	210×210×129	216×216×130	200×200	1,205	5.2	あり	¥6,350
0-7361-11	127225	22.5cm	1	225×225×139	233×233×140	212×212	1,390	6.7	あり	¥7,420
0-7361-12	127240	24cm	1	240×240×169	249×249×170	231×231	1,840	9	あり	¥8,680
0-7361-13	127255	25.5cm	1	255×255×169	264×264×170	243×243	1,990	10.4	あり	¥9,950
0-7361-14	127270	27cm	1	270×270×179	279×279×180	257×257	2,350	12	あり	¥11,170
0-7361-15	127285	28.5cm	1	285×285×189	294×294×190	270×270	2,710	14.5	あり	¥12,700
0-7361-16	127300	30cm	1	300×300×199	310×310×200	288×288	3,035	16.2	あり	¥13,850

- ◆仕様 ● 材質:SUS304(18-8ステンレス)
● ポット板厚(mm):0.6(-01~05)/0.7(-06~11)/0.8(-12)/0.9(-13~16)
- SUS304(18-8ステンレス)は錆に強く、耐久性があります。
 - 内面は電解研磨仕上げにより、耐食性/耐酸性がより強化されています。
 - 蓋は本体の縁に引掛ける金具付きです(8cm、9cmは、引掛金具なし)。
 - 21~30cmのステン角型ポットは、本体に取手が付いています。
 - 本体の取手は、ストッパーがかかるので直接熱い所に手が触れません。



角型パッキン式タンク(パッキン付き)

コードNo.	型番	規格	入数	内寸(mm)	外寸(mm)	底面(mm)	重量(g)	容量(ℓ)	目盛表示(ℓ)	価格(税抜)
0-7357-01	16105	10.5cm	1	105×105×105	111×111×105	96×96	435	1.1	0.4/0.6/0.8	¥4,630
0-7357-02	16120	12cm	1	120×120×120	126×126×120	112×112	530	1.6	0.4/0.6/0.8/1/1.2	¥5,280
0-7357-03	16135	13.5cm	1	135×135×135	142×142×135	127×127	650	2.3	0.5/1/1.5/1.75	¥6,050
0-7357-04	16150	15cm	1	150×150×150	157×157×150	141×141	830	3.1	0.8/1.2/1.6/2/2.4	¥6,920
0-7357-05	16165	16.5cm	1	165×165×165	171×171×165	153×153	1,000	4.2	0.8/1.2/1.6/2/2.4/2.8/3.2	¥8,070
0-7357-06	16180	18cm	1	180×180×180	186×186×180	168×168	1,165	5.3	1/2/3/4	¥9,270
0-7357-07	16190	19cm	1	190×190×190	198×198×190	177×177	1,450	6.4	2/3/4/5	¥11,270
0-7357-08	16210	21cm	1	210×210×210	216×216×210	200×200	1,700	8.6	2/3/4/5/6/7	¥12,780
0-7357-09	16240	24cm	1	240×240×240	249×249×240	231×231	2,310	12.6	3/4/5/6/7/8/9/10	¥17,700
0-7357-10	16270	27cm	1	270×270×270	279×279×270	257×257	3,015	18	4/6/8/10/12/14	¥22,170
0-7357-11	16300	30cm	1	300×300×300	310×310×300	288×288	3,860	25	6/8/10/12/14/16/18/20	¥27,500

- ◆仕様 ●材質:本体/SUS304(18-8ステンレス)、パッキン/シリコンゴム
●タンク板厚(mm):0.6(-01~03)/0.7(-04~08)/0.8(-09)/0.9(-10~11)

- 蓋裏の溝にシリコンパッキンが付いており、液体・粉末の保管や移動に便利です。
- SUS304(18-8ステンレス)は錆に強く、耐久性があります。
- 内面は電解研磨仕上げにより、耐食性/耐酸性がより強化されています。
- 蓋は本体の縁に引掛ける金具付きです。
- 19~30cmの角型パッキン式タンクは、本体にストッパー付の取手が付いています。



デュポン
ビペット
スプイト

磁気器具
粉砕機

ガラス
樹脂器具

保護/安全

ステンスタック(フタ付き)

コードNo.	型番	規格	入数	内寸(mm)	外寸(mm)	底面(mm)	重量(g)	容量(ℓ)	取手	価格(税抜)
0-7343-01	11008	8cm	1	φ80×79	φ89×80	φ65	170	0.38	なし	¥1,150
0-7343-02	11009	9cm	1	φ90×89	φ99×90	φ75	205	0.55	なし	¥1,240
0-7343-03	11010	10cm	1	φ100×99	φ109×100	φ85	240	0.7	なし	¥1,620
0-7343-04	11012	12cm	1	φ120×119	φ130×120	φ105	350	1.4	なし	¥2,010
0-7343-05	11014	14cm	1	φ140×139	φ150×140	φ125	475	2.1	なし	¥2,490
0-7343-06	11016	16cm	1	φ160×159	φ170×160	φ145	600	3.3	なし	¥3,160
0-7343-07	11018	18cm	1	φ180×179	φ190×180	φ165	795	4.5	なし	¥4,030
0-7343-08	11020	20cm	1	φ200×199	φ210×200	φ180	1,010	6.2	あり	¥4,780
0-7343-09	11022	22cm	1	φ220×219	φ232×220	φ205	1,320	8.3	あり	¥5,760
0-7343-10	11024	24cm	1	φ240×239	φ250×240	φ220	1,545	11	あり	¥7,280
0-7343-11	11026	26cm	1	φ260×259	φ268×260	φ235	1,795	13	あり	¥9,010
0-7343-12	11028	28cm	1	φ280×279	φ290×280	φ250	2,400	17	あり	¥10,890
0-7343-13	11030	30cm	1	φ300×299	φ312×300	φ270	2,700	21	あり	¥12,910
0-7343-14	11033	33cm	1	φ330×329	φ340×330	φ300	3,220	26	あり	¥19,910
0-7343-15	11036	36cm	1	φ360×359	φ372×360	φ325	3,850	36	あり	¥23,960

- ◆仕様 ●材質:SUS304(18-8ステンレス)
●タンク板厚(mm):0.6(-01~08)/0.7(-09~11)/0.8(-12~15)

- 付属している蓋は、本体のフチに引掛ける金具付きです。



金属容器

樹脂容器

金属器具

分離/分注機器

洗浄/運搬
フライング環境用品

理化学汎用機器

その他
反応容器/遠心機
コロナ循環恒温槽

※製造ロットにより、寸法や重量などの数値は多少前後します。 ※底平面は角がR形状の為、およその数値となります。 ※掲載商品は日本製です。

お問い合わせ・ご注文: TEL.03-3812-3531(東京) TEL.0725-53-4488(大阪) FAX.0725-54-1955

目盛付きステンスタック(フタ付き)

コードNo.	型番	規格	入数	内寸(mm)	外寸(mm)	底面(mm)	重量(g)	容量(L)	目盛表示(L)	取手	価格(税抜)
0-7362-01	11010-1	10cm	1	φ100×99	φ109×100	φ85	240	0.7	0.2/0.4/0.6	なし	¥1,620
0-7362-02	11012-1	12cm	1	φ120×119	φ130×120	φ105	350	1.4	0.2/0.4/0.6/0.8/10/1.2	なし	¥2,010
0-7362-03	11014-1	14cm	1	φ140×139	φ150×140	φ125	475	2.1	0.4/0.8/1.2/1.6/2	なし	¥2,490
0-7362-04	11016-1	16cm	1	φ160×159	φ170×160	φ145	600	3.3	0.5/1/1.5/2/2.5/3	なし	¥3,160
0-7362-05	11018-1	18cm	1	φ180×179	φ190×180	φ165	795	4.5	1/2/3/4	なし	¥4,030
0-7362-06	11020-1	20cm	1	φ200×199	φ210×200	φ180	1,010	6.2	1/2/3/4/5/5.5	あり	¥4,780
0-7362-07	11022-1	22cm	1	φ220×219	φ232×220	φ205	1,320	8.3	1/2/3/4/5/6/7	あり	¥5,760
0-7362-08	11024-1	24cm	1	φ240×239	φ250×240	φ220	1,545	11	2/4/6/8/10	あり	¥7,280
0-7362-09	11026-1	26cm	1	φ260×259	φ268×260	φ235	1,795	13	2/4/6/8/10/12	あり	¥9,010
0-7362-10	11028-1	28cm	1	φ280×279	φ290×280	φ250	2,400	17	2/4/6/8/10/12/14/16	あり	¥10,890
0-7362-11	11030-1	30cm	1	φ300×299	φ312×300	φ270	2,700	21	5/10/15/20	あり	¥12,910

- ◆仕様 ● 材質:SUS304(18-8ステンレス)
● タンク板厚(mm):0.6(-01~06)/0.7(-07~09)/0.8(-10~11)

- 蓋は本体のフチに引掛ける金具付きです。
- 本体の目安目盛は、外側・内側の両方から確認可能です。
- 20cm~30cmのタンクは取手付きです。



運搬用台車(ナイロン車付)

コードNo.	型番	規格	入数	本体皿内径×皿高×全高(mm)	キャスター径(mm)	価格(税抜)
0-7374-01	11130	30cm用	1	φ305×40×127	φ65	¥9,780
0-7374-02	11133	33cm用	1	φ335×40×127	φ65	¥10,310
0-7374-03	11136	36cm用	1	φ365×45×130	φ65	¥13,160
0-7374-04	11140	40cm用	1	φ405×45×130	φ65	¥14,220
0-7374-05	11145	45cm用	1	φ455×45×135	φ65	¥15,470
0-7374-06	11150	50cm用	1	φ505×50×135	φ65	¥19,730
0-7374-07	11155	55cm用	1	φ555×50×135	φ65	¥22,400
0-7374-08	11160	60cm用	1	φ605×50×135	φ65	¥25,240

- ◆仕様 ● 材質:SUS304(18-8ステンレス)
● 皿の表面に凸凹があり、密着を防ぎ使いやすい設計です。
● 自在キャスターには2個ストッパーが付いています。



アルミトレイ

コードNo.	型番	入数	上部径×下部径×高さ(mm)	重量(g)	価格(税抜)
0-1231-01	4702-0010	100個	φ70×φ40×20	50	¥1,500
0-1231-02	4702-0011	100個	φ70×φ48×40	115	¥1,600
0-1231-03	4702-0012	100個	φ83×φ56×40	190	¥1,900

- ◆仕様 ● 材質:アルミニウム



デュポン
ピペット
スポイト

磁製器具
粉砕

ガラス
樹脂器具

保護/安全

金属器具

樹脂器具

金属器具

分離/注液機器

洗浄/運搬
クリーン環境用品

理化学汎用機器

その他
反応器具/遠心機
コロナ循環恒溫槽

ステンレス丸皿

コードNo.	型番	規格	入数	外寸(mm)	板厚(mm)	重量(g)	価格(税抜)
0-7355-01	92510	10cm	1	φ103×14	0.4	35	¥280
0-7355-02	92512	12cm	1	φ120×13	0.4	43	¥320
0-7355-03	92514	14cm	1	φ143×14	0.4	65	¥400
0-7355-04	92516	16cm	1	φ160×14	0.4	80	¥470
0-7355-05	92518	18cm	1	φ182×16	0.4	100	¥520
0-7355-06	92520	20cm	1	φ204×19	0.4	120	¥640

◆仕様 ●材質:SUS430(18-0ステンレス)



ステンレスカップ

コードNo.	型番	規格	入数	内寸(mm)	外寸(mm)	板厚(mm)	重量(g)	価格(税抜)
0-7372-01	99512	12cm	1	φ120×54	φ132×55	0.4	100	¥880
0-7372-02	99515	15cm	1	φ150×54	φ162×55	0.4	140	¥1,010
0-7372-03	99518	浅型18cm	1	φ180×54	φ194×55	0.4	185	¥1,030
0-7372-04	99718	深型18cm	1	φ180×69	φ194×70	0.4	205	¥1,300
0-7372-05	99521	浅型21cm	1	φ210×55	φ223×56	0.4	240	¥1,230
0-7372-06	99721	深型21cm	1	φ210×69	φ223×70	0.4	250	¥1,420
0-7372-07	99524	浅型24cm	1	φ240×55	φ254×56	0.4	280	¥1,480
0-7372-08	99724	深型24cm	1	φ240×69	φ254×70	0.4	300	¥1,690

◆仕様 ●材質:SUS304(18-8ステンレス)



テフロン
ビペット
スプイト

磁製器具
粉砕

ガラス
樹脂器具

保護/安全

ステンレス丸型ポット(つまみ付き)

コードNo.	型番	規格	入数	内径(mm)	外径×高さ(mm)	底面径(mm)	板厚(mm)	重量(g)	容量(L)	価格(税抜)
0-7354-01	61010	10cm	1	φ100	φ106×55	φ86	0.5	155	0.43	¥950
0-7354-02	61012	12cm	1	φ120	φ126×68	φ106	0.5	225	0.75	¥1,180
0-7354-03	61014	14cm	1	φ140	φ144×75	φ124	0.5	290	1.1	¥1,400
0-7354-04	61016	16cm	1	φ160	φ166×80	φ145	0.5	375	1.6	¥1,600
0-7354-05	61018	18cm	1	φ180	φ184×85	φ162	0.5	440	2.2	¥1,900

◆仕様 ●材質:SUS304(18-8ステンレス)



金属容器

樹脂器具

ステンレスビーカー

コードNo.	型番	規格	入数	内径(mm)	高さ(mm)	板厚(mm)	重量(g)	目盛表示(mL)	価格(税抜)
0-7371-01	800200	200cc	1	φ68	73	0.5	110	50/100/150/200	¥1,170
0-7371-02	800300	300cc	1	φ75	84	0.5	110	100/150/200/250/300	¥1,370
0-7371-03	800500	500cc	1	φ88	92	0.5	140	100/200/300/400/500	¥1,600
0-7371-04	801000	1000cc	1	φ116	112	0.5	220	200/400/600/800/1000	¥1,960
0-7371-05	802000	2000cc	1	φ140	142	0.5	350	400/800/1200/1600/2000	¥2,490
0-7371-06	803000	3000cc	1	φ160	161	0.6	520	500/1000/1500/2000/2500/3000	¥3,020
0-7371-07	805000	5000cc	1	φ170	230	0.6	780	1000/2000/3000/4000/5000	¥4,530

◆仕様 ●材質:SUS304(18-8ステンレス)

- 持ちやすく安定感のある取手付きです。
- 本体に目安目盛が付いています。
- 注ぎやすく、水切れの良い口付きです。



金属器具

分離/注液機器

洗浄/運搬/フリーン環境用品

理化学汎用機器

その他
反応容器/遠心機
コロボ環境恒温槽

※製造ロットにより、寸法や重量などの数値は多少前後します。 ※底平面は角がR形状の為、およその数値となります。 ※掲載商品は日本製です。

お問い合わせ・ご注文：TEL.03-3812-3531(東京) TEL.0725-53-4488(大阪) FAX.0725-54-1955

【酸洗浄済】ステンスタンク(フタ付き)

コードNo.	型番	規格	入数	内寸(mm)	外寸(mm)	底面径(mm)	重量(g)	容量(l)	取手	価格(税抜)
0-7236-11	11024-1	24cm	1	φ240×239	φ250×240	φ220	1,545	11	あり	¥18,400
0-7236-12	11030-1	30cm	1	φ300×299	φ312×300	φ270	2,700	21	あり	¥29,800
0-7236-13	11036-1	36cm	1	φ360×359	φ372×360	φ325	3,850	36	あり	¥49,000

◆仕様 ● 材質:SUS304(18-8ステンレス) ● 板厚(mm):0.7(-11)/0.8(-12~13)

- 酸洗浄処理済のため、製品の表面に付着している酸化被膜や錆などの不純物を除去しています。
- 酸洗浄によってステンレス表面に被膜を形成させて耐食性を向上させることができます。
- 付属している蓋は、本体のフチに引掛ける金具付きです。



【酸洗浄済】角型目盛付きポット

コードNo.	型番	規格	入数	内寸(mm)	外寸(mm)	底面(mm)	重量(g)	容量(l)	目盛表示(ml)	取手	価格(税抜)
0-7234-11	12105-1	10.5cm	1	105×105×104	111×111×105	96×96	300	1.1	0.4/0.6/0.8	なし	¥7,000
0-7234-12	12165-1	16.5cm	1	165×165×164	171×171×165	153×153	850	4.2	0.8/1.2/1.6/2.2/2.4/2.8/3.2	なし	¥13,800
0-7234-13	12190-1	19cm	1	190×190×189	198×198×190	177×177	1,300	6.4	2/3/4/5	あり	¥18,000

◆仕様 ● 材質:SUS304(18-8ステンレス) ● 板厚(mm):0.6(-11)/0.7(-12~13)

- 酸洗浄処理済のため、製品の表面に付着している酸化被膜や錆などの不純物を除去しています。
- 酸洗浄によってステンレス表面に被膜を形成させて耐食性を向上させることができます。
- 繋ぎ目の無いプレスによる絞り加工です。
- 蓋は本体の縁に引掛ける金具付きです。
- 本体に目目安盛が付いています。
- 本体の取手は、ストッパーがかかるので直接熱い所に手が触れません(19cm)。



【酸洗浄済】ステンスビーカー

コードNo.	型番	規格	入数	内径(mm)	高さ(mm)	板厚(mm)	重量(g)	目盛表示(ml)	価格(税抜)
0-7232-11	800200-1	200cc	1	φ68	73	0.5	110	50/100/150/200	¥2,330
0-7232-12	800500-1	500cc	1	φ88	92	0.5	140	100/200/300/400/500	¥3,780
0-7232-13	801000-1	1000cc	1	φ116	112	0.5	220	200/400/600/800/1000	¥4,580
0-7232-14	802000-1	2000cc	1	φ140	142	0.5	350	400/800/1200/1600/2000	¥5,800
0-7232-15	803000-1	3000cc	1	φ160	161	0.6	520	500/1000/1500/2000/2500/3000	¥7,400
0-7232-16	805000-1	5000cc	1	φ170	230	0.6	780	1000/2000/3000/4000/5000	¥9,800

◆仕様 ● 材質:SUS304(18-8ステンレス) ● 板厚(mm):0.5(-11~14)/0.8(-15~16)

- 酸洗浄処理済のため、製品の表面に付着している酸化被膜や錆などの不純物を除去しています。
- 酸洗浄によってステンレス表面に被膜を形成させて耐食性を向上させることができます。
- 持ちやすく安定感のある取手付きです。
- 本体に目安目盛が付いています。
- 注ぎやすく、水切れの良い口付きです。



【酸洗浄済】角型スコップ

コードNo.	型番	容量(ml)	全長(mm)	カップ長(mm)	カップ幅(mm)	カップ高(mm)	板厚(mm)	価格(税抜)
0-7230-11	特大	1,500	345	243	165	80	1	¥10,800
0-7230-12	大	1,000	320	205	133	70	0.8	¥8,640
0-7230-13	小	600	300	195	109	58	0.8	¥6,840

◆仕様 ● 材質:SUS304

- 酸洗浄処理済のため、製品の表面に付着している酸化被膜や錆などの不純物を除去しています。
- 酸洗浄によってステンレス表面に被膜を形成させて耐食性を向上させることができます。



デュポン
スプレー

粉砕
磁製器具

ガラス
樹脂器具

保護/安全

金属器具

樹脂器具

金属器具

分離/分注機器

洗浄/運搬
クリーン環境用品

理化学汎用機器

その他
反応器具/遠心機
クリーン環境恒溫槽

【酸洗浄済】角バット

コードNo.	型番	規格	入数	内寸(mm)	外寸(mm)	底面(mm)	容量(L)	重量(g)	価格(税抜)
0-7224-14	33012-1	12枚取	1	307×239×52	322×251×53	270×200	3.3	515	¥7,200
0-7224-13	33015-1	15枚取	1	283×219×48	295×230×49	255×195	2.8	430	¥6,080
0-7224-12	33024-1	キャビネット	1	199×159×32	210×170×33	170×135	0.8	175	¥3,340
0-7224-11	33030-1	手札判	1	146×117×26	156×126×27	125×95	0.4	105	¥2,430

- ◆仕様 ● 材質:SUS304(18-8ステンレス) ● 板厚(mm):0.5(-11~12)/0.6(-13~14)
- 酸洗浄処理済のため、製品の表面に付着している酸化被膜や錆などの不純物を除去しています。
 - 酸洗浄によってステンレス表面に被膜を形成させて耐食性を向上させることができます。
 - 耐久性のあるベーシックな形状のステンレス角バットです。
 - 同サイズでピッタリ重なるので、コンパクトに収納が可能です。



【酸洗浄済】浅型長バット

コードNo.	型番	規格	入数	外寸(mm)	底面(mm)	容量(L)	重量(g)	価格(税抜)
0-7225-11	55127-1	270型	1	273×168×53	230×125	1.7	320	¥5,200
0-7225-12	55132-1	320型	1	323×187×60	275×140	2.6	420	¥6,040
0-7225-13	55142-1	420型	1	420×222×73	375×175	4.8	830	¥10,300

- ◆仕様 ● 材質:SUS304(18-8ステンレス) ● 板厚(mm):0.6(-11~12)/0.7(-13)



【酸洗浄済】深型長バット

コードNo.	型番	規格	入数	外寸(mm)	底面(mm)	容量(L)	重量(g)	価格(税抜)
0-7227-11	55027-1	270型	1	270×166×79	240×135	2.8	420	¥7,300
0-7227-12	55032-1	320型	1	321×186×85	290×155	4	550	¥9,600
0-7227-13	55042-1	420型	1	420×219×115	380×180	9	1,085	¥14,200
0-7227-14	55047-1	470型	1	469×253×123	435×220	12.2	1,330	¥17,500

- ◆仕様 ● 材質:SUS304(18-8ステンレス) ● 板厚(mm):0.6(-11~12)/0.7(-13~14)



【酸洗浄済】浅型・深型長バット用フタ

コードNo.	型番	規格	入数	外寸(mm)	板厚(mm)	重量(g)	価格(税抜)
0-7228-11	55227-1	270型	1	280×176×12	0.5	220	¥3,180
0-7228-12	55232-1	320型	1	332×197×12	0.5	280	¥3,500
0-7228-13	55242-1	420型	1	431×231×12	0.5	415	¥4,160
0-7228-14	55247-1	470型	1	480×264×12	0.5	540	¥6,240

- ◆仕様 ● 材質:SUS304(18-8ステンレス)
- 酸洗浄処理済のため、製品の表面に付着している酸化被膜や錆などの不純物を除去しています。
 - 酸洗浄によってステンレス表面に被膜を形成させて耐食性を向上させることができます。
 - 幅を抑えた横長形状なので、細長い試料を入れる際に便利です。
 - 長バット用フタ(別売り)を組み合わせると、積み重ねが可能となり、限られたスペースを有効にお使い頂けます。



【酸洗浄済】ステンレス深型組バット

コードNo.	型番	規格	入数	外寸(mm)	底面(mm)	容量(L)	重量(g)	価格(税抜)
0-7226-21	44000-1	0号	1	136×105×60	110×80	0.65	130	¥2,850
0-7226-22	44001-1	1号	1	179×119×67	150×90	1	220	¥4,530
0-7226-23	44002-1	2号	1	191×137×72	160×105	1.3	270	¥5,320
0-7226-24	44003-1	3号	1	211×152×76	175×120	1.9	320	¥6,210
0-7226-25	44004-1	4号	1	225×170×78	190×140	2.5	380	¥7,000
0-7226-26	44005-1	5号	1	267×188×82	230×150	3.2	480	¥8,010



バット・フタ
セット例

【酸洗浄済】ステンレス深型組バット用フタ

コードNo.	型番	規格	入数	外寸(mm)	板厚(mm)	重量(g)	価格(税抜)
0-7226-31	44200-1	0号	1	146×114×10	0.5	80	¥1,520
0-7226-32	44201-1	1号	1	190×129×10	0.5	105	¥2,060
0-7226-33	44202-1	2号	1	202×147×10	0.5	135	¥2,330
0-7226-34	44203-1	3号	1	222×162×10	0.5	160	¥2,710
0-7226-35	44204-1	4号	1	237×183×10	0.5	185	¥3,320
0-7226-36	44205-1	5号	1	279×198×11	0.5	245	¥4,110

- ◆仕様 ● 材質:SUS304(18-8ステンレス) ● バット板厚(mm):0.5(-21)/0.6(-22~26)
- 酸洗浄処理済のため、製品の表面に付着している酸化被膜や錆などの不純物を除去しています。
 - 酸洗浄によってステンレス表面に被膜を形成させて耐食性を向上させることができます。
 - 蓋を組み合わせると積み重ねができ、限られたスペースを有効にお使い頂けます(蓋は別売)。

*製造ロットにより、寸法や重量などの数値は多少前後します。 *底平面は角がR形状の為、およその数値となります。 *掲載商品は日本製です。

お問い合わせ・ご注文：TEL.03-3812-3531(東京) TEL.0725-53-4488(大阪) FAX.0725-54-1955

チューブ
ビレット
スプイト

磁製器具
粉砕

ガラス
樹脂器具

保護
安全

金属容器

樹脂容器

金属器具

分離分注機器

洗浄/運搬
フライング環境用品

理化学汎用機器

その他
反応容器/遠心機
コロナ循環恒温槽

抗菌力のある銅含有ステンレス仕様!

素材自体が抗菌性を持つ!

ステンレスの素材自体に改善を施し、銅の優れた抗菌作用を発揮させるため、安全でしかも効果の高い素材です。

銅のイオン効果を利用!

銅の持つ自然のチカラを活用しているので安全です。

半永久的に効果が持続!

塗装やメッキされた抗菌製品と比べて剥がれることがないので、抗菌効果が低下しません。

— こんなに違い出ます!試供液塗布後24時間静置状態での菌の集落数 —

大腸菌 Escherichia coli

プラスチック板



発生集落数
 2.0×10^6

抗菌皿



発生集落数
 1.0×10^2

黄色ブドウ球菌 Staphylococcus aureus

プラスチック板



発生集落数
 1.5×10^5

抗菌皿



発生集落数
0

試験方法:抗菌ステンレスシリーズの抗菌皿の表面(16cm²)に試供菌液1mlを塗抹し、25°C24時間静置後、下記の方法により試験を行いました。なお、対照についてはプラスチック板の表面(16cm²)に試供菌液1mlを塗抹し、25°C24時間静置後、以下の同様な試験を行いました。試供菌液塗抹部分(16cm²)をタンポンで拭き取り、タンポンを10mlの希釈液中にて振り出し、大腸菌はその振り出し液1mlを計測培地に混釈し37°C24時間、黄色ブドウ球菌は、その振り出し液0.1mlを計測培地に塗抹し37°C48時間培養を行い、発生した集落数を計測しました。

●上記の実験データは「(財)新潟県環境衛生研究所」で行われたものです。これ以前、以降にも実験は繰り返し行われ、抗菌ステンレスシリーズの抗菌力が実証されました。抗菌ステンレスシリーズは、大腸菌や黄色ブドウ球菌などの他、MRSAなどの広範囲な菌に対して有効な抗菌力を発揮します。

抗菌手付バット

コードNo.	規格	入数	外寸(mm)	容量(ℓ)	価格(税抜)
0-7336-01	本体	1	615×387×131	29	¥17,160
0-7336-02	蓋	1	626×403×13	-	¥6,860

※本体・蓋は別売です。

◆仕様 ●材質:SUS304(銅含有)



抗菌角バット

コードNo.	規格	入数	外寸(mm)	容量(ℓ)	価格(税抜)
0-4086-01	3枚取	1	590×427×111	24	¥12,360
0-4086-07	4枚取	1	587×372×89	17	¥11,220
0-4086-02	6枚取	1	480×341×82	10	¥7,170
0-4086-08	8枚取	1	407×297×65	6	¥5,250
0-4086-09	10枚取	1	350×264×60	4	¥4,200
0-4086-03	12枚取	1	319×254×52	3	¥3,520
0-4086-04	15枚取	1	292×228×51	2.5	¥2,880
0-4086-10	18枚取	1	268×209×43	2	¥2,460
0-4086-11	21枚取	1	241×197×36	1.4	¥1,930
0-4086-05	キャビネット	1	209×169×28	0.7	¥1,580
0-4086-06	手札型	1	157×127×25	0.3	¥1,230

◆仕様 ●材質:SUS304(銅含有)



抗菌角バット 蓋

コードNo.	規格	入数	外寸(mm)	価格(税抜)
0-4086-21	6枚取	1	491×351×10	¥3,850
0-4086-22	8枚取	1	416×305×10	¥3,520
0-4086-23	10枚取	1	360×273×10	¥3,140

◆仕様 ●材質:SUS304(銅含有)



デュポン
ビペット
スプーン

磁製器具
粉砕

ガラス
樹脂器具

保護/安全

金属器具

樹脂器具

金属器具

分離/注液機器

洗浄/運搬
フライング環境用品

理化学汎用機器

その他
反応器具/遠心機
コロナ循環恒温槽

抗菌深型組バット

コードNo.	規格	入数	外寸(mm)	容量(ℓ)	価格(税抜)
0-4078-01	1号	1	171×131×68	1.1	¥2,200
0-4078-06	2号	1	191×137×73	1.5	¥2,460
0-4078-02	3号	1	210×151×74	1.8	¥2,790
0-4078-07	4号	1	225×171×76	2.3	¥3,320
0-4078-03	5号	1	265×187×77	2.9	¥4,200
0-4078-08	6号	1	299×204×80	3.6	¥4,900
0-4078-04	7号	1	330×231×85	4.9	¥5,780
0-4078-09	8号	1	349×244×86	5.5	¥6,460
0-4078-05	9号	1	367×261×90	7.3	¥6,840

◆仕様 ●材質:SUS304(銅含有)



テフロン
ビレット
スपोर्ट

磁製器具
粉碎

ガラス
樹脂器具

保護
安全

抗菌ケーキバット

コードNo.	規格	入数	外寸(mm)	容量(ℓ)	価格(税抜)
0-7333-01	9インチ	1	222×156×16	0.4	¥1,760
0-7333-02	10インチ	1	262×177×17	0.6	¥2,110
0-7333-03	11インチ	1	286×205×19	0.9	¥2,640
0-7333-04	12インチ	1	324×227×19.5	1.2	¥2,790
0-7333-05	14インチ	1	352×257×19.5	1.7	¥3,850
0-7333-06	15インチ	1	383×284×21	2	¥4,370
0-7333-07	16インチ	1	423×343×22	2.5	¥5,580

◆仕様 ●材質:SUS304(銅含有)



金属容器

樹脂器具

金属器具

分離分注機器

抗菌ミキシングボール

コードNo.	規格	入数	外寸(mm)	容量(ℓ)	価格(税抜)
0-7334-01	15cm	1	φ150×59.5	0.8	¥1,580
0-7334-02	18cm	1	φ180×69.5	1.3	¥1,930
0-7334-03	21cm	1	φ210×79.5	2.1	¥2,460
0-7334-04	24cm	1	φ240×90.5	3	¥3,160
0-7334-05	27cm	1	φ270×97.4	4.1	¥3,850
0-7334-06	30cm	1	φ300×108.4	5.8	¥5,780
0-7334-07	33cm	1	φ330×115.3	7.4	¥7,170
0-7334-08	36cm	1	φ360×124.3	9.4	¥8,730
0-7334-09	39cm	1	φ390×140.3	13	¥10,140
0-7334-10	42cm	1	φ420×148.3	15.3	¥11,720
0-7334-11	45cm	1	φ450×159.3	20	¥13,810

◆仕様 ●材質:SUS304(銅含有)



洗浄
運搬
クリーン環境用品

理化学汎用機器

その他
反応容器
遠心機
コロナ循環恒温槽

抗菌カップ

コードNo.	規格	入数	外寸(mm)	価格(税抜)
0-7332-01	大	1	φ115×38	¥1,160
0-7332-02	中	1	φ135×45	¥1,050
0-7332-03	小	1	φ150×53	¥1,010

◆仕様 ●材質:SUS304(銅含有)



抗菌皿

コードNo.	規格	入数	外寸(mm)	価格(税抜)
0-7335-01	丸型	1	φ160×22	¥1,160
0-7335-02	小判型	1	267×170×26	¥1,580

◆仕様 ●材質:SUS304(銅含有)



丸形



小判形

※製造ロットにより、寸法や重量などの数値は多少前後します。 ※底平面は角がR形状の為、およその数値となります。 ※掲載商品は日本製です。

お問い合わせ・ご注文：TEL.03-3812-3531(東京) TEL.0725-53-4488(大阪) FAX.0725-54-1955

水できれいに洗浄!

油汚れなども水で簡単におとせるので、洗剤使用量とすすぎに使う水を減らすことができます。

環境にやさしく!

廃水から洗剤を減らし、環境への負荷を削減します。

エコクリーンシリーズは食品衛生法に基づく衛生試験も行っています。

試験項目		試験結果
溶出試験	鉛	溶出を認めない。
	カドミウム	溶出を認めない。
	重金属	限度以下(適合)
	過マンガン酸カリウム	1ppm限度以下(適合)

親水性による防汚効果
汚れが落としやすいしくみ

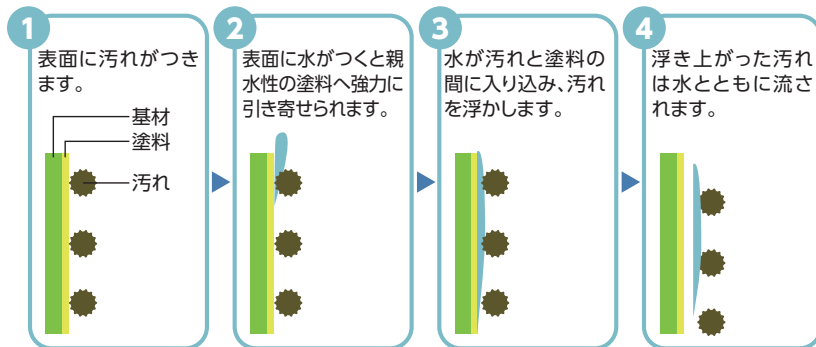

試料名:深型バット5号(内面塗装製)
試験:(財)日用金属製品検査センター
試験方法:昭和34年厚生省告示 第370号 食品添加物等の規格基準
第三器具及び容器包装D2合成樹脂製の器具又は容器包装項に定める試験方法による。
(ICP誘導結合プラズマ発光分光分析方法)

エコクリーン手付バット

コードNo.	規格	入数	外寸(mm)	容量(ℓ)	価格(税抜)
0-7330-01	本体	1	615×387×131	29	¥19,800
0-7330-02	蓋	1	626×403×13	-	¥8,440

※本体・蓋は別売です。
◆仕様 ● 材質:SUS304



エコクリーン角バット

コードNo.	規格	入数	外寸(mm)	容量(ℓ)	価格(税抜)
0-4085-01	3枚取	1	590×427×111	24	¥14,520
0-4085-02	4枚取	1	587×372×89	17	¥12,400
0-4085-03	6枚取	1	480×341×82	10	¥8,180
0-4085-04	8枚取	1	407×297×65	6	¥6,070
0-4085-05	10枚取	1	350×264×60	4	¥5,190
0-4085-06	12枚取	1	319×254×52	3	¥4,480
0-4085-07	15枚取	1	292×228×51	2.5	¥3,960
0-4085-08	18枚取	1	268×209×43	2	¥3,430
0-4085-09	21枚取	1	241×197×36	1.4	¥3,120
0-4085-10	キャビネット	1	209×169×28	0.7	¥2,750
0-4085-11	手札型	1	157×127×25	0.3	¥2,280

◆仕様 ● 材質:SUS304



エコクリーン角バット 蓋

コードNo.	規格	入数	外寸(mm)	価格(税抜)
0-4085-21	6枚取	1	491×351×10	¥5,960
0-4085-22	8枚取	1	416×305×10	¥4,990
0-4085-23	10枚取	1	360×273×10	¥4,350

◆仕様 ● 材質:SUS304



デュロフ
ビペット
スポイト

磁製器具
粉砕

ガラス
樹脂器具

保護/安全

金属器具

樹脂器具

金属器具

分離/分注機器

洗浄/運搬
クリーン環境用品

理化学汎用機器

その他
反応容器/遠心機
コロナ循環恒温槽

エコクリーン深型組バット

コードNo.	規格	入数	外寸(mm)	容量(ℓ)	価格(税抜)
0-4079-01	1号	1	171×131×68	1.1	¥2,750
0-4079-02	2号	1	191×137×73	1.5	¥2,940
0-4079-03	3号	1	210×151×74	1.8	¥3,300
0-4079-04	4号	1	225×171×76	2.3	¥3,930
0-4079-05	5号	1	265×187×77	2.9	¥4,480
0-4079-06	6号	1	299×204×80	3.6	¥5,280
0-4079-07	7号	1	330×231×85	4.9	¥5,890
0-4079-08	8号	1	349×244×86	5.5	¥6,730
0-4079-09	9号	1	367×261×90	7.3	¥7,410

◆仕様 ●材質:SUS304



テフロン
ビレット
スपोर्ट

磁製器具
粉砕

ガラス
樹脂器具

保護
安全

エコクリーンケーキバット

コードNo.	規格	入数	外寸(mm)	容量(ℓ)	価格(税抜)
0-4089-01	9インチ	1	222×156×16	0.4	¥2,090
0-4089-02	10インチ	1	262×177×17	0.6	¥2,330
0-4089-03	11インチ	1	286×205×19	0.9	¥2,770
0-4089-04	12インチ	1	324×227×19.5	1.2	¥3,250
0-4089-05	14インチ	1	352×257×19.5	1.7	¥3,960
0-4089-06	15インチ	1	383×284×21	2	¥4,350
0-4089-07	16インチ	1	423×343×22	2.5	¥5,670

◆仕様 ●材質:SUS304



金属容器

樹脂器具

金属器具

分離分注機器

エコクリーンミキシングボール

コードNo.	規格	入数	外寸(mm)	容量(ℓ)	価格(税抜)
0-7328-01	15cm	1	φ150×59.5	0.8	¥2,680
0-7328-02	18cm	1	φ180×69.5	1.3	¥2,990
0-7328-03	21cm	1	φ210×79.5	2.1	¥3,520
0-7328-04	24cm	1	φ240×90.5	3	¥4,090
0-7328-05	27cm	1	φ270×97.4	4.1	¥5,120
0-7328-06	30cm	1	φ300×108.4	5.8	¥6,290
0-7328-07	33cm	1	φ330×115.3	7.4	¥8,930
0-7328-08	36cm	1	φ360×124.3	9.4	¥9,060
0-7328-09	39cm	1	φ390×140.3	13	¥10,270
0-7328-10	42cm	1	φ420×148.3	15.3	¥12,400
0-7328-11	45cm	1	φ450×159.3	20	¥14,080

◆仕様 ●材質:SUS304



洗浄/運搬
クリーン環境用品

理化学汎用機器

その他
反応容器/遠心機
ラボ環境恒温槽

エコクリーンカップ

コードNo.	規格	入数	外寸(mm)	価格(税抜)
0-7327-01	大	1	φ115×38	¥2,150
0-7327-02	中	1	φ135×45	¥2,000
0-7327-03	小	1	φ150×53	¥1,710

◆仕様 ●材質:SUS304



エコクリーン皿

コードNo.	規格	入数	外寸(mm)	価格(税抜)
0-7329-01	丸型	1	φ160×22	¥2,150
0-7329-02	小判型	1	267×170×26	¥2,530

◆仕様 ●材質:SUS304



丸形



小判形

※製造ロットにより、寸法や重量などの数値は多少前後します。 ※底平面は角がR形状の為、およその数値となります。 ※掲載商品は日本製です。

お問い合わせ・ご注文：TEL.03-3812-3531(東京) TEL.0725-53-4488(大阪) FAX.0725-54-1955

樹脂容器

- ・メスフラスコ ・メスシリンダー ・PPビーカー ・丸底フラスコ ・PFAフラスコ(口付タイプ)
- ・試験瓶 ・広口ボトル ・バイアル瓶 ・標本瓶 ・取手付き大型ボトル ・細口ストレージボトル
- ・コンパクトコンテナー ・PFAボトル ・PFAジャー ・秤量瓶

メスフラスコ PMP製(クラスA)

コードNo.	型番	入数	容量(mL)	体積許容誤差(mL)	高さ(mm)	ネジ口規格	価格(税抜)
0-1094-01	67704	1	10	±0.04	90	NS10/19	¥2,080
0-1094-02	67104	1	25	±0.04	115	NS10/19	¥2,160
0-1094-03	67204	1	50	±0.06	150	NS12/21	¥2,820
0-1094-04	67304	1	100	±0.10	180	NS14/23	¥3,160
0-1094-05	67404	1	250	±0.15	235	NS19/26	¥4,020
0-1094-06	67504	1	500	±0.25	270	NS19/26	¥4,180
0-1094-07	67604	1	1,000	±0.40	310	NS24/29	¥4,880

◆仕様

- 材質:本体/PMP(ポリメチルペンテン)、キャップ/PP(ポリプロピレン)
- 規格:DIN EN ISO 5215 クラスA
- オートクレーブ滅菌が可能です。
- 個別包装されています。



67304

メスフラスコ PMP製(クラスB)

コードNo.	型番	入数	容量(mL)	体積許容誤差(mL)	高さ(mm)	ネジ口規格	価格(税抜)
0-1033-01	677895	1	10	±0.08	90	GL 18	¥1,710
0-1033-02	671895	1	25	±0.08	115	GL 18	¥1,730
0-1033-03	672895	1	50	±0.12	150	GL 18	¥2,190
0-1033-04	673895	1	100	±0.20	180	GL 18	¥2,490
0-1033-05	674895	1	250	±0.30	235	GL 25	¥2,790
0-1033-06	675895	1	500	±0.50	270	GL 25	¥3,320
0-1033-07	676895	1	1,000	±0.80	310	GL 32	¥3,830
0-1032-01	67795	1	10	±0.08	90	NS 10/19	¥1,760
0-1032-02	67195	1	25	±0.08	115	NS 10/19	¥1,810
0-1032-03	67295	1	50	±0.12	150	NS 12/21	¥2,360
0-1032-04	67395	1	100	±0.20	180	NS 14/23	¥2,670
0-1032-05	67495	1	250	±0.30	235	NS 19/26	¥3,420
0-1032-06	67595	1	500	±0.50	270	NS 19/26	¥3,560
0-1032-07	67695	1	1,000	±0.80	310	NS 24/29	¥4,140

◆仕様

- 材質:本体/PMP(ポリメチルペンテン)、キャップ/PP(ポリプロピレン)
- 規格:DIN EN ISO 5215 クラスB
- オートクレーブ滅菌が可能です。
- ネジ口規格GLシリーズはネジ口式、NSシリーズはTS平栓式で液漏れを防ぐことができます。
- PE製バックに個別梱包されています。



673895



67395

チューブ
ピペット
スポイト

磁製器具
粉碎

ガラス
樹脂器具

保護/安全

金属器具

樹脂器具

金属器具

分離/注液器具

洗浄/運搬
クリーン環境用品

理化学汎用機器

その他
反応器具/遠心機
コロナ循環恒温槽

メスフラスコ PP製(クラスB)

コードNo.	型番	入数	容量(mL)	体積許容誤差(mL)	高さ(mm)	ネジ口規格	価格(税抜)
0-1027-01	677891	1	10	±0.08	90	GL18	¥1,520
0-1027-02	671891	1	25	±0.08	115	GL18	¥1,580
0-1027-03	672891	1	50	±0.12	150	GL18	¥1,880
0-1027-04	673891	1	100	±0.20	180	GL18	¥2,070
0-1027-05	674891	1	250	±0.30	235	GL25	¥2,590
0-1027-06	675891	1	500	±0.50	270	GL25	¥2,680
0-1027-07	676891	1	1,000	±0.80	310	GL32	¥3,100

◆仕様

● 材質:PP(ポリプロピレン) ● 規格:DIN EN ISO 5215 クラスB

- オートクレーブ滅菌が可能です。
- PE製バックに個別梱包されています。



673891

チューブ
ビベット
スポイト

磁製器具
粉砕

ガラス
樹脂器具

保護
安全

金属器具
金属容器

樹脂器具

メスフラスコ PP製(クラスB)

コードNo.	型番	入数	容量(mL)	体積許容誤差(mL)	高さ(mm)	ネジ口規格	価格(税抜)
0-1028-01	677941	1	10	±0.08	90	NS10/19	¥1,560
0-1028-02	671941	1	25	±0.08	115	NS10/19	¥1,610
0-1028-03	672941	1	50	±0.12	150	NS12/21	¥2,070
0-1028-04	673941	1	100	±0.20	180	NS14/23	¥2,210
0-1028-05	674941	1	250	±0.30	235	NS19/26	¥2,740
0-1028-06	675941	1	500	±0.50	270	NS19/26	¥2,900
0-1028-07	676941	1	1,000	±0.80	310	NS24/29	¥3,390

◆仕様

● 材質:PP(ポリプロピレン) ● 規格:DIN EN ISO 5215 クラスB

- オートクレーブ滅菌が可能です。
- PE製バックに個別梱包されています。



673941

メスフラスコPFA製(クラスA)

コードNo.	型番	入数	容量(mL)	体積許容誤差(mL)	高さ(mm)	ネジ口規格	価格(税抜)
0-1030-01	107097	1	10	±0.04	90	GL18	¥25,500
0-1030-02	107197	1	25	±0.04	115	GL18	¥25,500
0-1030-03	107297	1	50	±0.06	150	GL18	¥26,000
0-1030-04	107397	1	100	±0.10	180	GL18	¥32,200
0-1030-05	107497	1	250	±0.15	235	GL25	¥40,300
0-1030-06	107597	1	500	±0.25	270	GL25	¥46,200

◆仕様

● 材質:PFA(フッ素樹脂) ● 規格:DIN EN ISO 5215 クラスA

- 耐薬品性に優れたPFA製メスフラスコです。
- オートクレーブ滅菌が可能です。
- ネジ口式で液漏れを防ぐことができます。



107397

金属器具
金属容器

分離
分注機器

洗浄
運搬
クリーン
環境用品

理化学汎用機器

その他
反応器具
遠心機
コロボ循環
恒温槽

メスシリンダー(プリント目盛)

コードNo.	型番	入数	容量(mL)	外径×高さ(mm)	重量(g)	価格(税抜)
0-1256-01	4205-1210	1	10	φ15×145	9	¥330
0-1256-02	4205-1225	1	25	φ22×170	16	¥450
0-1256-03	4205-1250	1	50	φ27×200	27	¥550
0-1256-04	4205-1241	1	100	φ33×250	42	¥710
0-1256-05	4205-1252	1	250	φ44×315	93	¥1,390
0-1256-06	4205-1271	1	500	φ58×360	150	¥2,330
0-1256-07	4205-1281	1	1,000	φ69×440	220	¥3,250

◆仕様 ● 材質:PP(ポリプロピレン) ● 規格:クラスB(ISO 6706)



メスシリンダー(エンボス目盛)

コードNo.	型番	入数	容量(mL)	外径×高さ(mm)	重量(g)	価格(税抜)
0-1255-01	4205-1110	1	10	φ15×145	9	¥310
0-1255-02	4205-1125	1	25	φ22×170	16	¥400
0-1255-03	4205-1150	1	50	φ27×200	27	¥500
0-1255-04	4205-1141	1	100	φ33×250	42	¥650
0-1255-05	4205-1152	1	250	φ44×315	93	¥1,320
0-1255-06	4205-1171	1	500	φ58×360	150	¥2,200
0-1255-07	4205-1181	1	1,000	φ69×440	220	¥3,120

◆仕様 ● 材質:PP(ポリプロピレン) ● 規格:クラスB(ISO 6706)

● メモリが消えにくいエンボス仕様です。



メスシリンダー PMP製(クラスA, KB)

コードNo.	型番	入数	容量(mL)	体積許容誤差(mL)	一目盛(mL)	外径×高さ(mm)	価格(税抜)
0-1053-01	64704	1	25	±0.25	0.50	φ22×170	¥1,560
0-1053-02	64804	1	50	±0.50	1.00	φ27×200	¥1,610
0-1053-03	64904	1	100	±0.50	1.00	φ33×250	¥2,280
0-1053-04	65004	1	250	±1.00	2.00	φ44×315	¥3,550
0-1053-05	65104	1	500	±2.05	5.00	φ58×360	¥5,290
0-1053-06	65204	1	1,000	±5.00	10.00	φ69×440	¥7,590
0-1053-07	65304	1	2,000	±10.00	20.00	φ97×482	¥12,650

◆仕様 ● 材質:PMP(ポリメチルペンテン)

● 規格:クラスA(12681 / ISO 6706)、メーカー証明書付、個別梱包

- 六角形台座
- 体積許容誤差の少ないクラスA準拠のメスシリンダーです。
- オートクレーブ滅菌が可能です。
- 耐薬品性に優れたPMP(ポリメチルペンテン)製です。



短型メスシリンダー PP製

コードNo.	型番	入数	容量(mL)	体積許容誤差(mL)	一目盛(mL)	外径×高さ(mm)	価格(税抜)
0-1036-01	640941	1	25	±0.50	0.50	φ22×122	¥510
0-1036-02	641941	1	50	±1.00	1.00	φ27×142	¥650
0-1036-03	642941	1	100	±2.00	2.00	φ37×163	¥790
0-1036-04	643941	1	250	±5.00	5.00	φ51×192	¥1,210
0-1036-05	644941	1	500	±10.00	10.00	φ67×218	¥1,640
0-1036-06	645941	1	1,000	±20.00	20.00	φ78×285	¥2,280

◆仕様 ● 材質:PP(ポリプロピレン)

● 規格:DIN 12681/ISO 6706 クラスB

- 汎用メスシリンダーより全長が短くなっているため使いやすくなっています。
- オートクレーブ滅菌が可能です。
- EUにおける食品、飼料規制(Commission Directive 2002/72/EC)に準拠したメスシリンダーです。



デュポン
ビレット
スライア

磁製器具
粉砕

ガラス
樹脂器具

保護/安全

金属器具

樹脂器具

金属器具

分離/注液機器

洗浄/運搬
クリーン環境用品

理化学汎用機器

その他
反応器具/遠心機
コロナ環境恒溫槽

PPビーカー(積み重ねタイプ)

コードNo.	型番	入数	上部外径×下部外径×高さ(mm)	容量(mℓ)	一目盛(mℓ)	価格(税抜)
0-1242-11	4206-2152N	1	φ70×φ50×120	250	5	¥350
0-1242-12	4206-2171N	1	φ95×φ70×135	500	10	¥460
0-1242-13	4206-2181N	1	φ120×φ90×170	1,000	10	¥900
0-1242-14	4206-2182N	1	φ150×φ105×215	2,000	20	¥1,400
0-1242-15	4206-2183N	1	φ170×φ120×245	3,000	50	¥2,200
0-1242-16	4206-2191N	1	φ205×φ150×270	5,000	100	¥3,300

◆仕様 ●材質:PP(ポリプロピレン)

- 使いやすい取っ手付きで、収納場所を考慮した積み重ねタイプです。
- 一目盛は、目安目盛です。



チューブ
ビペット
スポイト

磁製器具
粉砕

PP手付きビーカー

コードNo.	型番	入数	容量(mℓ)	一目盛(mℓ)	口外径×高さ(mm)	価格(税抜)
0-1204-01	4206-1000	1	1,000	10	117×165	¥1,100
0-1204-03	4206-2000	1	2,000	20	151×206	¥2,000

◆仕様 ●材質:PP

- 一目盛は、目安目盛です。



ガラス
樹脂器具

保護/安全

金属器具

丸底フラスコ(PFA)

コードNo.	型番	入数	容量(mℓ)	口外径×高さ(mm)	価格(税抜)
0-1029-01	107797	1	100	φ65×117	¥17,900
0-1029-02	107897	1	250	φ88×147	¥21,000
0-1029-03	107997	1	500	φ107×177	¥28,800

◆仕様

●材質:フッ素樹脂(PFA) ●口管摺合せ:29/32

●使用温度範囲:-200~260℃

- 耐薬品性に優れたPFA製です。口管摺合せに29/32を採用しています。
- ロータリーエバポレーター用丸底フラスコとしてご使用いただけます。
- 低温から高温まで(-200~260℃)幅広い温度帯でご使用可能です。
- 減圧では使用できません。



樹脂器具

金属器具

分離/分注機器

PFAフラスコ(口付タイプ)

コードNo.	型番	入数	容量(mℓ)	価格(税抜)
0-1095-01	PFA二つ口フラスコ	1	250	¥54,000
0-1095-02	PFA二つ口フラスコ	1	500	¥63,000

◆仕様 ●材質:フッ素樹脂(PFA)

- 中央は29/32で、肩口は15/25の摺合せになっています。



洗浄/運搬/フリーン環境用品

理化学汎用機器

その他
反応器具/遠心機
ガラス器具/溜槽

PP試薬瓶

コードNo.	型番	入数	容量(mL)	口径GL/高さmm/胴回りmm	価格(税抜)
0-1042-01	100389	1	100	18/100/52	¥450
0-1042-02	100489	1	250	25/132/70	¥640
0-1042-03	100589	1	500	25/165/87	¥810
0-1042-04	100689	1	1,000	32/202/108	¥1,040
0-1042-05	100789	1	2,000	32/245/131	¥2,070
0-1042-06	100889	1	5,000	45/315/178	¥3,740
0-1042-07	100989	1	10,000	63/394/222	¥13,230

- ◆仕様 ● PPスクリューキャップ ● 10000mlにはハンドル2個付
- オートクレーブ可能です(-06、-07は不可)。DIN EN 285に準ずる。
 - 耐薬品に優れ、長期間の薬品の保存に適しています。
 - 注ぎやすい広口(5000ml/10000ml)で粉体やペースト状試薬も入れやすいです。



細口試薬瓶

コードNo.	型番	入数	外径×高さ(mm)	容量(mL)	キャップ摺合せ	重量(g)	価格(税抜)
0-1236-01	4044-4441	1	φ52×106	100	14/23	26	¥300
0-1236-02	4044-4452	1	φ70×138	250	19/26	47	¥420
0-1236-03	4044-4471	1	φ76×172	500	24/29	74	¥600
0-1236-04	4044-4481	1	φ108×213	1,000	29/32	120	¥680
0-1236-05	4044-4482	1	φ131×255	2,000	29/32	185	¥940

- ◆仕様 ● 材質:PP(ポリプロピレン)
- オートクレーブ可能です。



広口試薬瓶

コードNo.	型番	入数	外径×高さ(mm)	容量(mL)	キャップ摺合せ	重量(g)	価格(税抜)
0-1237-01	4044-4141	1	φ55×111	100	29/32	30	¥300
0-1237-02	4044-4152	1	φ73×144	250	34/35	55	¥420
0-1237-03	4044-4171	1	φ87×183	500	45/40	90	¥600
0-1237-04	4044-4181	1	φ108×214	1,000	60/46	140	¥680
0-1237-05	4044-4182	1	φ131×263	2,000	60/46	190	¥940

- ◆仕様 ● 材質:PP(ポリプロピレン)
- オートクレーブ可能です。



広口ボトル(GL規格品)

コードNo.	型番	入数	容量(mL)	胴径×高さ(mm)	ネジ口規格	価格(税抜)
0-1041-04	93989	1	500(丸型)	φ76×166	GL45	¥810
0-1041-05	94189	1	1,000(丸型)	φ91×226	GL63	¥1,130
0-1040-03	92789	1	500(角型)	90角×120	GL65	¥780
0-1040-04	92889	1	1000(角型)	90角×168	GL65	¥920

- ◆仕様 ● 材質:丸型本体/LDPE(低密度ポリエチレン)
角型本体/HDPE(高密度ポリエチレン)、キャップ/PP
- 広口により粉体・ペースト状サンプルを入れるのが容易です。



チューブ
ピペット
スポイト

磁製器具
粉砕

ガラス
樹脂器具

保護/安全

金属器具

樹脂器具

金属器具

分離/注液機器

洗浄/運搬
クリーン環境用品

理化学汎用機器

その他
反応容器/遠心機
コロナ循環恒温槽

PFABITTO ボトル

コードNo.	型番	入数	高さ×口径×胴径 (mm)	口径	価格(税抜)
0-7049-01	50ML	1	85×16×38	細口	¥6,040
0-7049-02	100ML	1	104×16×45	細口	¥6,520
0-7049-03	250ML	1	153×26×60	細口	¥9,500
0-7049-04	500ML	1	170×26×73	細口	¥12,900
0-7049-05	1000ML	1	200×34×94	細口	¥21,900
0-7050-01	20ML	1	61×16×28	広口	¥2,960
0-7050-02	100ML	1	104×26×45	広口	¥6,840
0-7050-03	250ML	1	153×34×60	広口	¥11,580
0-7050-04	500ML	1	170×45×73	広口	¥16,220
0-7050-05	1000ML	1	200×45×94	広口	¥22,340

- ◆仕様 ● 耐薬品:ほとんどの化学薬品、溶剤に侵されません。
 ● 耐久性:温度範囲は-200~260℃までの耐久性があります。
 ● 純粋性:透明性が高く溶剤物が極めて少ない。
 ● 表面特性:表面に物が付着しにくく、表面が滑りやすい。
 ● 密封性:中せんなしでも漏れにくいです。
- バイオ理化学容器、半導体関係、分析化学、工業薬品、製薬工程で使用
 ● 半導体グレードの高純度原料を使用することで
 高度な清浄度品として提供が可能となりました。
 ● 洗浄前でも金属イオン溶出値は数+PPTレベル。
 ● 強酸による簡易洗浄をすることで数PPTレベルの高品位として利用可能です。



細口瓶



広口瓶

チューブ
ビペット
スポイト

磁製器具
粉砕

ガラス
樹脂器具

バイアル瓶

コードNo.	型番	入数	口径×高さ (mm)	容量 (ml)	価格(税抜)
0-1046-01	68594	1	φ20×25	5	¥230
0-1046-03	68894	1	φ22×57	18	¥330
0-1046-04	69194	1	φ30×97	50	¥420
0-1046-05	69294	1	φ50×110	160	¥490

- ◆仕様 ● 材質:本体/ポリプロピレン(PP)
 ● キャップ/LDPE(低密度ポリエチレン)
- 使いやすい、はめ込み式キャップを採用しています。
 ● EUにおける食品、飼料規制(Commission Directive 2002/72/EC)に準拠したバイアル瓶です。



保護/安全

金属容器

樹脂容器

標本瓶 (PP)

コードNo.	型番	入数	胴径×高さ (mm)	容量 (ml)	ネジ口規格	価格(税抜)
0-1045-01	130294	1	φ38×54	30	GL40	¥1,100
0-1045-02	130394	1	φ38×90	60	GL40	¥1,380
0-1045-03	130494	1	φ54×62	90	GL56	¥1,710
0-1045-04	130594	1	φ54×112	180	GL56	¥2,020

- ◆仕様 ● 材質:ポリプロピレン(PP)、スクリューキャップ付(PP)
- ネジ口キャップを採用し液体、粉末試料のモレを防ぎます。
 ● EUにおける食品、飼料規制(Commission Directive 2002/72/EC)に準拠した標本瓶です。



金属器具

分離/分注機器

洗浄/運搬/フライン環境用品

秤量瓶

コードNo.	型番	入数	胴径×高さ (mm)	容量 (ml)	重量 (g)	価格(税抜)
0-1263-01	4703-1009	1	30×50	30	5	¥380
0-1263-02	4703-1010	1	30×63	50	7	¥560
0-1263-03	4703-1011	1	50×40	60	11	¥640
0-1263-04	4703-1012	1	50×52	120	12	¥780

- ◆仕様 ● 材質:PP(ポリプロピレン)



理化学汎用機器

その他
反応容器/遠心機
ガラス/樹脂器具

コンパクトコンテナー

コードNo.	型番	入数	本体寸法(W×D×H)(mm)	容量(ℓ)	価格(税抜)
0-1279-01	5L(ノズルコック付き)	1	65×335×335	5	¥9,800
0-1279-02	10L(ノズルコック付き)	1	125×335×335	10	¥11,000
0-1279-03	スタンド(2本用)	1	-	-	¥3,800
0-1279-04	スタンド(3本用)	1	-	-	¥4,000

◆仕様 ● 材質:本体:キャップ/ポリプロピレン スタンド:アルミニウム

- 幅が65mmのコンパクト設計で、省スペースでの設置が可能です。
- 防水機能コック付きです。
- コックの口を逆さにすることで、コック締め後の残存液漏れを防止します。



取手付き大型ボトル(活栓付)

コードNo.	型番	入数	胴径×高さ(mm)	口径(mm)	容量(ℓ)	価格(税抜)
0-1292-01	4093-0192	1	Φ250×390	83	10	¥8,800
0-1292-02	4093-0194	1	Φ290×540	83	20	¥17,500
0-1292-03	4093-0195	1	Φ290×610	83	25	¥19,500

◆仕様 ● 材質:ポリプロピレン(PP)、オートクレーブ可能

- 試料の小分けに便利な活栓付です。
- 貯蔵に最適です。
- 移送に、持ち運びに便利な取手付きタイプです。
- キャップは液漏れに強い構造です。



取手付き大型ボトル

コードNo.	型番	入数	胴径×高さ(mm)	口径(mm)	容量(ℓ)	価格(税抜)
0-1291-01	4093-2892	1	Φ250×390	83	10	¥7,800
0-1291-02	4093-2894	1	Φ290×540	83	20	¥9,800
0-1291-03	4093-2896	1	Φ370×680	83	50	¥26,000

◆仕様 ● 材質:ポリプロピレン(PP)

- 貯蔵に最適です。
- 移送に、持ち運びに便利な取手付きタイプです。
- キャップは液漏れに強い構造です。



洗浄瓶

コードNo.	型番	入数	色	タイプ	価格(税抜)
0-1105-01	0310-3050	1	黄	無地	¥1,500
0-1105-02	0310-3051	1	白	蒸留水	
0-1105-03	0310-3052	1	緑	メタノール	
0-1105-04	0310-3053	1	橙	エタノール	
0-1105-05	0310-3054	1	青	イソプロパノール	
0-1105-06	0310-3055	1	赤	アセトン	

◆仕様 ● 材質:LDPE ● 容量:500ml

- 薬液ごとに色分けしてあります。 ● 遮光のため黄色くしてあります。
- 39mmの広口タイプです。



📐 ディスポセル(可視光用)

コードNo.	型番	入数	タイプ	容量 (mL)	価格 (税抜)
0-1268-01	KJ133	1 (100個)	マイクロ	4.5	¥1,500
0-1268-02	KJ135	1 (100個)	セミマイクロ	2.5	¥1,500

- ◆仕様 ● 材質:PS(ポリスチレン) ● 透過面:2面
 ● 光路長:10mm(KJ133)、4mm(KJ135)
 ● 本体サイズ:12.5×12.5×45mm
 ● 入り数:100個(発泡スチロールセルラック入)
- 可視光波長の測定に便利なディスポタイプのセルです。
 - 測定方向が確認できるV印が付いています。

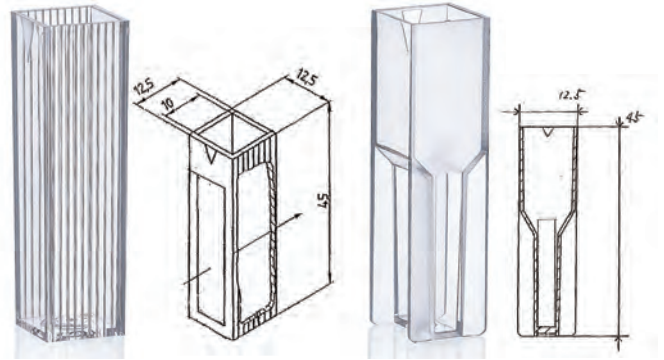

📐 トレー

コードNo.	型番	入数	外寸法(W×D×H)mm	価格(税抜)
0-1275-01	5603-1001	1	270×155×20	¥1,100
0-1275-02	5603-1002	1	380×245×20	¥1,350
0-1275-03	5603-1003	1	430×245×25	¥1,580
0-1275-04	5603-1004	1	505×245×22	¥1,980
0-1275-05	5603-2001	1	350×260×65	¥2,600
0-1275-06	5603-2002	1	370×270×65	¥3,300

- ◆仕様 ● 材質:PP(ポリプロピレン)



📐 PFA扁平缶

コードNo.	入数	容量(L)	サイズ(mm)	価格(税抜)
0-7496-01	1	5	180×180×H230	¥285,600
0-7496-02	1	10	250×250×H280	¥326,400

- ◆仕様 ● 材質:容器本体/PFA、キャップ/PTFE、パッキン/ePTFE
- オールフッ素樹脂なので、耐薬品性・耐熱性に優れています。
 - 重ねて保管することができます。



📐 PFA回転成形大型広口瓶

コードNo.	入数	容量(L)	口外径(mm)	本体外径(mm)	高さ(mm)	価格(税抜)
0-7497-01	1	5	φ85	φ170	330	¥435,200
0-7497-02	1	10	φ99	φ218	395	¥505,920
0-7497-03	1	20	φ99	φ305	450	¥620,160
0-7497-04	1	30	φ99	φ300	550	¥718,080

- ◆仕様 ● 材質:容器本体/PFA、キャップ/PTFE、パッキン/ePTFE
 ● 肉厚:2mm
- オールフッ素樹脂なので、耐薬品性・耐熱性に優れています。



チューブ
ビペット
スポイト

磁製器具
粉砕機

ガラス
樹脂器具

保護/安全

金属器具

樹脂器具

金属器具

分離/注液機器

洗浄/運搬
フリン/環境用品

理化学汎用機器

その他
反応容器/遠心機
ガラス/循環/恒温槽

金属器具

- ・ラボジャッキ ・チューブカッター ・スコップ ・計量スプーン
- ・ピンセット ・剪刀 ・ハサミ ・鉗子 ・ムッフ ・クランプ
- ・ステンレスふるい

ラボジャッキ (スイスポーイ)

コードNo.	型番	入数	天板サイズ(mm)	耐荷重(kg)	駆動範囲(mm)	色	価格(税抜)
0-1052-01	100	1	50×40	20	30-91	緑	¥42,000
0-1052-02	105	1	80×75	30	49-147	青	¥48,500
0-1052-03	110	1	120×140	50	60-243	赤	¥62,500
0-1052-04	115	1	122×150	80	80-278	黄	¥77,000
0-1052-09	116	1	180×216	90	95-398	青	¥122,000
0-1052-05	118	1	240×320	90	120-493	灰	¥330,000
0-1052-06	130	1	200×200	110 & 115用補助プレート			¥19,500
0-1052-07	131	1	300×300	110 & 115用補助プレート			¥32,000
0-1052-08	134	1	400×500	118用補助プレート			¥92,500

◆仕様 ●材質:電解処理アルミニウム

- 電解処理アルミなので腐食しにくく、耐薬性に優れています。
- 操作が容易で、安定性があります。
- 補助天板はベースにも使えます。
- 補助プレートはプレートのみです。(ジャッキは付属いたしません。)



100

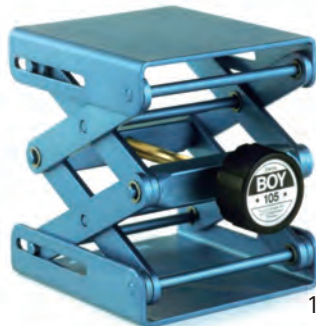

105



110



115



116



118

チューブカッター

コードNo.	型番	入数	価格(税抜)
0-1108-01	0006-9506	1	¥4,000

◆仕様

- 全体サイズ:81×26×26mm
- 刃サイズ:全幅18mm、刃先:10mm



ガラス切

コードNo.	型番	入数	全長(mm)	価格(税抜)
0-1214-01	4010-6001	1	60×65	¥2,100

◆仕様

- 材質:亜鉛合金(ニッケルクロムメッキ)
- 管径約30mmまでのガラス管が切断できるガラス管カッターです。
- 硬質ガラス(ホウケイ酸ガラス)切断可能



チューブ
ピペット
スポイト

磁製器具
粉砕

ガラス
樹脂器具

保護/安全

金属器具

樹脂器具

金属器具

分離/注液機器

洗浄/運搬
クリーン環境用品

理化学汎用機器

その他
反応器具/遠心機
ラボ環境恒溫槽

角型スコップ

◆仕様 ●材質:SUS304

コードNo.	型番	容量(mℓ)	全長(mm)	カップ長(mm)	カップ幅(mm)	カップ高(mm)	板厚(mm)	価格(税抜)
0-4117-11	特大	1500	345	243	165	80	1	¥5,680
0-4117-12	大	1000	320	205	133	70	0.8	¥4,620
0-4117-13	小	600	300	195	109	58	0.8	¥3,850
0-4117-14	先細	450	300	195	105	58	0.8	¥3,850



ガード付きスコップ

◆仕様 ●材質:SUS304

コードNo.	型番	容量(mℓ)	全長(mm)	カップ長(mm)	カップ幅(mm)	カップ高(mm)	板厚(mm)	価格(税抜)
0-7367-01	特大	1500	345	243	165	118	1	¥7,380
0-7367-02	大	1000	320	205	133	105	0.8	¥5,960
0-7367-03	小	600	300	195	109	90	0.8	¥4,780
0-7367-04	先細	450	300	195	105	58	0.8	¥4,780



計量スプーンセット

コードNo.	型番	仕様	セット内容	価格(税抜)
0-7369-01	4910-002	2本組	5、15mℓ	¥960
0-7369-02	4910-003	3本組	2.5、5、15mℓ	¥1,290
0-7369-03	4910-004	4本組	0.1、0.25、0.5、1mℓ	¥1,280
0-7369-04	4910-007	7本組	0.1、0.25、0.5、1、2.5、5、15mℓ	¥2,580

◆仕様 ●材質:SUS304



-01



-02



-03



-04

計量スプーン(SUS製)

コードNo.	型番	仕様	容量	価格(税抜)
0-1211-01	5334-8000	1セット	1.25/2.5/5/15mℓ 各1本	¥2,800

◆仕様 ●材質:SUS304

- 計量部は光沢仕上げ、ハンドル部は艶消し仕上げ
- ハンドルに容量が印字されているので確認しやすく便利
- 4種の異なる容量が1セットになっており便利で、迅速・簡単計量を可能



抗菌食器

コードNo.	タイプ	入数	外寸(mm)	容量(mℓ)	価格(税抜)
0-7337-01	コップ	1	φ75×105(ハンドル含む)×H 80	30	¥1,670
0-7337-02	スプーン	1	全長163	-	¥740
0-7337-03	ナイフ	1	全長165	-	¥740

◆仕様 ●材質:SUS304(銅含有)



エコクリーン食器

コードNo.	タイプ	入数	外寸(mm)	容量(mℓ)	価格(税抜)
0-7331-01	コップ	1	φ75×105(ハンドル含む)×H 80	30	¥2,000
0-7331-02	スプーン	1	全長163	-	¥880
0-7331-03	ナイフ	1	全長165	-	¥880

◆仕様 ●材質:SUS304



チューブ
ビペット
スロイト

磁製器具
粉砕

ガラス
樹脂器具

保護/安全

金属器具

樹脂器具

金属器具

分離分注機器

洗浄/運搬
クリーン環境用品

理化学汎用機器

その他
反応容器/遠心機
コロナ循環恒温槽

ピンセット(鑷子)

コードNo.	タイプ	型番	全長	材質	価格(税抜)
0-7506-01	無鉤アドソン	PIN120AD	12.0cm	SUS420-J2	¥8,160
0-7506-02	有鉤アドソン	PIN120KAD	12.0cm	SUS420-J2	¥8,780
0-7507-01	極細精密 先曲	PIN095CMST	9.5cm	SUS420-J2	¥5,640
0-7507-02	極細精密 先曲	PIN105CMST	10.5cm	SUS420-J2	¥5,640
0-7507-03	極細精密 直	PIN100MST	10.0cm	SUS420-J2	¥5,640
0-7507-04	極細精密 直	PIN110MST	11.0cm	SUS420-J2	¥5,640
0-7508-01	無鉤	PIN130	13.0cm	SUS304	¥2,220
0-7508-02	無鉤	PIN150	15.0cm	SUS304	¥2,420
0-7508-03	無鉤	PIN180	18.0cm	SUS304	¥3,120
0-7508-04	無鉤	PIN230	23.0cm	SUS304	¥3,220
0-7508-05	有鉤	PIN130K	13.0cm	SUS304	¥2,640
0-7508-06	有鉤	PIN150K	15.0cm	SUS304	¥2,800
0-7508-07	有鉤	PIN180K	18.0cm	SUS304	¥3,500
0-7508-08	有鉤	PIN230K	23.0cm	SUS304	¥3,740
0-7509-01	無鉤細部 直	PIN100ST	10.0cm	SUS420-J2	¥4,580
0-7509-02	無鉤細部 直	PIN110ST	11.0cm	SUS420-J2	¥3,440
0-7509-03	無鉤細部 直	PIN180ST	18.0cm	SUS304	¥4,280
0-7509-04	無鉤細部 先曲	PIN100CST	10.0cm	SUS420-J2	¥4,700
0-7509-05	無鉤細部 先曲	PIN110CST	11.0cm	SUS420-J2	¥3,740
0-7509-06	無鉤細部 先曲	PIN130CST	13.0cm	SUS304	¥4,380
0-7509-07	無鉤細部 先曲	PIN160CST	16.0cm	SUS420-J2	¥3,440
0-7510-01	技工 直	PIN190G	19.0cm	SUS304	¥3,640
0-7510-02	技工 直	PIN250G	25.0cm	SUS304	¥5,840
0-7510-03	技工 直	PIN300G	30.0cm	SUS304	¥7,320
0-7510-04	技工 先曲	PIN190CG	19.0cm	SUS304	¥3,640
0-7510-05	技工 先曲	PIN250CG	25.0cm	SUS304	¥5,960
0-7510-06	技工 先曲	PIN300CG	30.0cm	SUS304	¥7,420
0-7511-01	有鉤細部 直	PIN100KST	10.0cm	SUS420-J2	¥4,800
0-7511-02	有鉤細部 直	PIN110KST	11.0cm	SUS420-J2	¥3,540
0-7511-03	有鉤細部 直	PIN130KST	13.0cm	SUS304	¥3,440
0-7511-04	有鉤細部 直	PIN150KST	15.0cm	SUS304	¥3,640
0-7511-05	有鉤細部 直	PIN180KST	18.0cm	SUS304	¥4,800
0-7512-01	リング	PIN3095R	9.5cm 輪径/3mm	SUS420-J2	¥6,060
0-7512-02	リング	PIN6100R	10.0cm 輪径/6mm	SUS420-J2	¥6,060
0-7512-03	リング	PIN6150R	15.0cm 輪径/6mm	SUS420-J2	¥9,840
0-7512-04	リング	PIN6180R	18.0cm 輪径/6mm	SUS420-J2	¥15,500
0-7513-01	ルーツェ 無鉤	PIN170L	17.0cm	SUS420-J2	¥4,060
0-7513-02	ルーツェ 無鉤	PIN210L	21.0cm	SUS420-J2	¥6,160
0-7513-03	ルーツェ 無鉤	PIN250L	25.0cm	SUS420-J2	¥7,320
0-7513-04	ルーツェ 無鉤	PIN300L	30.0cm	SUS420-J2	¥8,680

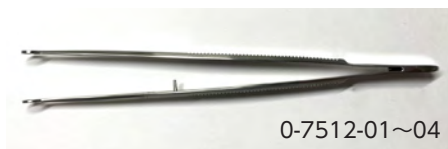
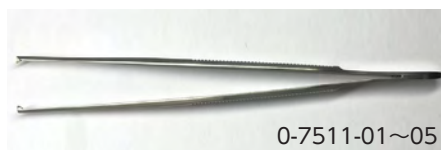

デュロ
ピンセット
スポイト

磁製器具
粉砕機

ガラス
樹脂器具

保護/安全

金属器具

樹脂器具

金属器具

分離/注機器具

洗浄/運搬
クリーン環境用品

理化学汎用機器

その他
反応器具/遠心機
コロナ循環恒温槽

ピンセット(鑷子)

コードNo.	型番	タイプ	全長	材質	価格(税抜)
0-7565-01	780NM	極細直クレンメ式	100mm	SUS304	¥9,380
0-7567-01	785	マッカンドー 無鉤	130mm	SUS420-J2	¥4,580
0-7567-02	787	マッカンドー 無鉤	150mm	SUS420-J2	¥4,980
0-7567-03	786	マッカンドー 有鉤	130mm	SUS420-J2	¥4,980
0-7567-04	788	マッカンドー 有鉤	150mm	SUS420-J2	¥5,380
0-7568-01	026	歯科用	160mm	SUS420-J2	¥4,080



780NM



785,787



786,788



026

剪刀

コードNo.	型番	タイプ	全長	材質	価格(税抜)
0-7523-01	395	細部用 直型	105mm	SUS420-J2	¥5,380
0-7523-02	400	細部用 反型	105mm	SUS420-J2	¥5,380
0-7524-01	410	小両鋭 直型	115mm	SUS420-J2	¥4,980
0-7524-02	425	小両鋭 反型	115mm	SUS420-J2	¥4,980
0-7532-01	013	抜糸 直型	140mm	SUS420-J2	¥5,180
0-7532-02	014	抜糸 反型	140mm	SUS420-J2	¥5,380
0-7537-01	801	毛刈	150mm	SUS420-J2	¥7,580
0-7537-02	802	毛刈	170mm	SUS420-J2	¥8,380
0-7538-01	999	ギブス・繃帯	180mm	SUS420-J2	¥14,380
0-7538-02	998	ギブス・繃帯	230mm	SUS420-J2	¥14,380
0-7539-01	581	小膝状	115mm	SUS420-J2	¥18,380
0-7540-01	989	雑用	250mm	SUS420-J2	¥7,980
0-7543-01	510	リストン骨	165mm	SUS420-J2	¥13,380



395

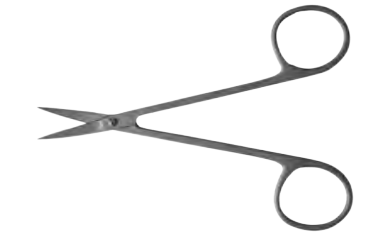

400



410



425

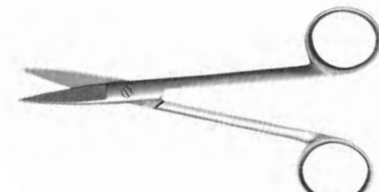

013



014

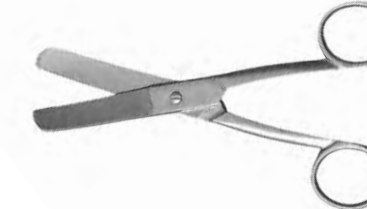

801,802



998,999



581



989



510

チューブ
ピンセット
スプイト

磁製器具
粉砕機

ガラス
樹脂器具

保護/安全

金属器具

樹脂器具

金属器具

分離/注液機器

洗浄/運搬
クリーン環境用品

理化学汎用機器

その他
反応器具/遠心機
コーポ循環恒温槽

✂ 剪刀

コードNo.	商品名	型番	全長	価格(税抜)
0-7514-01	外科 両鈍 直 ネジ止め	S120B	12.0cm	¥5,640
0-7514-02	外科 両鈍 直 ハズシ	S145B	14.5cm	¥5,540
0-7514-03	婦人科 両鈍 直	S180BF	18.0cm	¥9,000
0-7515-01	外科 両鈍 反 ネジ止め	S120CB	12.0cm	¥5,640
0-7515-02	外科 両鈍 反 ハズシ	S145CB	14.5cm	¥5,540
0-7515-03	婦人科 両鈍 反	S180CBF	18.0cm	¥9,000
0-7516-01	外科 両鋭 直 ネジ止め	S120S	12.0cm	¥5,580
0-7516-02	外科 両鋭 直 ハズシ	S145S	14.5cm	¥5,340
0-7516-03	婦人科 両鋭 直	S180SF	18.0cm	¥9,000
0-7517-01	外科 両鋭 反 ネジ止め	S120CS	12.0cm	¥5,640
0-7517-02	外科 両鋭 反 ハズシ	S145CS	14.5cm	¥5,420
0-7517-03	婦人科 両鋭 反	S180CSF	18.0cm	¥9,000
0-7518-01	外科 片鋭片鈍 直	S120BS	12.0cm	¥5,640
0-7518-02	外科 片鋭片鈍 直	S145BS	14.5cm	¥5,340
0-7518-03	婦人科 片鋭片鈍 直	S180BSF	18.0cm	¥9,000
0-7519-01	金冠 直	S117KIN	11.7cm	¥4,380
0-7519-02	金冠 反	S117CKIN	11.7cm	¥4,380
0-7520-01	眼科 直	S115G	11.7cm	¥5,540
0-7520-02	眼科 反	S115CG	11.7cm	¥5,740
0-7521-01	リストン爪切	S125RIS	12.5cm	¥5,000
0-7521-02	リストン爪切	S165RIS	16.5cm	¥15,500
0-7522-01	球付	S145	14.5cm	¥6,020



0-7514-01



0-7514-02~03



0-7515-01



0-7515-02~03



0-7516-01



0-7516-02~03



0-7517-01



0-7517-02~03



0-7518-01



0-7518-02~03



0-7519-01



0-7519-02



0-7520-01



0-7520-02



0-7521-01



0-7521-02



0-7522-01

デューブ
ビレット
スポーツ

磁製器具
粉砕

ガラス
樹脂器具

保護/安全

金属器具

樹脂器具

金属器具

分離/注機器

洗浄/運搬
クリーン環境用品

理化学汎用機器

その他
反応器具/遠心機
コロナ循環恒溫槽

鉗子

コードNo.	型番	タイプ	全長	材質	価格(税抜)
0-7547-01	605	眼科用止血鉗子 無鉤直型	110mm	SUS420-J2	¥4,980
0-7547-02	635	眼科用止血鉗子 有鉤直型	110mm	SUS420-J2	¥4,980
0-7547-03	065	モスキート鉗子 無鉤直型	125mm	SUS420-J2	¥4,780
0-7547-04	070	モスキート鉗子 無鉤反型	125mm	SUS420-J2	¥4,780
0-7547-05	345	モスキート鉗子 有鉤直型	125mm	SUS420-J2	¥4,780
0-7547-06	350	モスキート鉗子 有鉤反型	125mm	SUS420-J2	¥4,780
0-7547-07	253	ペアン鉗子 無鉤直型	145mm	SUS420-J2	¥4,780
0-7547-08	265	ペアン鉗子 無鉤直型	160mm	SUS420-J2	¥5,980
0-7547-09	273	ペアン鉗子 無鉤直型	180mm	SUS420-J2	¥6,380
0-7547-10	260	ペアン鉗子 無鉤反型	145mm	SUS420-J2	¥4,780
0-7547-11	270	ペアン鉗子 無鉤反型	160mm	SUS420-J2	¥5,980
0-7547-12	274	ペアン鉗子 無鉤反型	180mm	SUS420-J2	¥6,380
0-7547-13	222	コッヘル鉗子 有鉤直型	145mm	SUS420-J2	¥4,780
0-7547-14	266	コッヘル鉗子 有鉤直型	160mm	SUS420-J2	¥5,980
0-7547-15	375	コッヘル鉗子 有鉤直型	180mm	SUS420-J2	¥6,380
0-7547-16	223	コッヘル鉗子 有鉤反型	145mm	SUS420-J2	¥4,780
0-7547-17	267	コッヘル鉗子 有鉤反型	160mm	SUS420-J2	¥5,980
0-7552-01	812	マチュール持針器 チップ付	140mm	SUS420-J2	¥17,380
0-7552-02	840	マチュール持針器 チップ付	160mm	SUS420-J2	¥17,380
0-7552-03	811	マチュール持針器 チップ付	170mm	SUS420-J2	¥18,380
0-7552-04	850	マチュール持針器 チップ付	200mm	SUS420-J2	¥18,380
0-7554-01	862	ヘガール持針器 チップ付	130mm	SUS420-J2	¥16,380
0-7554-02	863	ヘガール持針器 チップ付	140mm	SUS420-J2	¥14,380
0-7554-03	854	ヘガール持針器 チップ付	160mm	SUS420-J2	¥14,380
0-7554-04	239TC	ヘガール持針器 チップ付	180mm	SUS420-J2	¥14,380
0-7554-05	238TC	ヘガール持針器 チップ付	200mm	SUS420-J2	¥14,980
0-7548-03	705	チューブローラー	210mm	本体:SUS420-J2	¥36,380



635



065



605



070

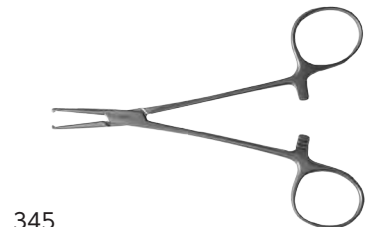

345



350



253,265,273



260,270,274

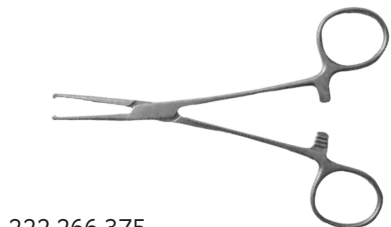

222,266,375

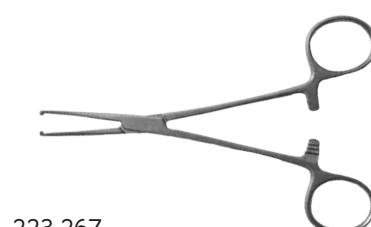

223,267



812,840,811,850



862,863,854,239TC,238TC

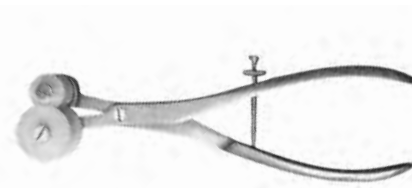

705

チューブ
ビペット
スプイト

磁製器具
粉碎

ガラス
樹脂器具

保護
安全

金属器具

樹脂器具

金属器具

分離
分注機器

洗浄
クリーン
環境用品

理化学
汎用機器

その他
反応器具
遠心機
コロポ徳環境温槽

解剖セット

コードNo.	型番	入数	価格(税抜)
0-7578-01	6本組	1	¥21,000
0-7578-02	8本組	1	¥33,000

◆仕様 ● ケース材質:木製

セット内容(-01)	全長(mm)	材質
小直剪刀両鋭	115	SUS420-J2
外科剪刀両鋭直型	145	SUS420-J2
細部用ピンセット	110	SUS420-J2
細筋無鉤ピンセット	130	SUS304
留置針	130	SUS420-J2
円刃刀(メス)	150	SUS420-J2

セット内容(-02)	全長(mm)	材質
外科剪刀両鋭直型	145	SUS420-J2
モスキート止血鉗子無鉤直	125	SUS420-J2
小直剪刀両鋭	115	SUS420-J2
細筋無鉤ピンセット	110	SUS304
細筋無鉤ピンセット	130	SUS304
先細先曲無鉤ピンセット	110	SUS420-J2
留置針	130	SUS420-J2
円刃刀(メス)	150	SUS420-J2



-02

クランプ

コードNo.	型番	入数	サイズ(mm)	締付サイズ(mm)	重量(g)	価格(税抜)
1-1389-01	8Z02	1	255 x 70	φ10~90	135	¥1,480
1-1389-02	8AD3	1	245 x 70	φ10~90	190	¥1,760

◆仕様

- 材質:本体/亜鉛合金ダイキャスト(-01)、アルミダイキャスト(-02)、樹脂カバー/PVC(-02)
- ロッドサイズ:φ8 ×150mm (ステンレス)



-01 -02

ユニバーサルクランプ

コードNo.	型番	入数	サイズ(mm)	締付サイズ(mm)	重量(g)	価格(税抜)
0-1390-01	8SC1	1	φ15~45	φ10~90	90	¥1,980
0-1390-02	8S01	1	φ15~45	φ10~90	85	¥1,760

◆仕様

- 材質:ステンレス、アルミダイキャスト、樹脂カバー/PVC(-02)
- 全長:15mm
最大取付ロッドサイズ:φ13mm

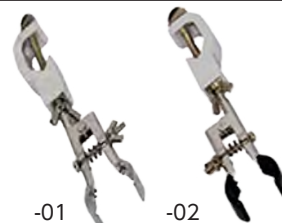

-01 -02

ムッフ

コードNo.	型番	入数	サイズ(mm)	重量(g)	価格(税抜)
0-1391-01	8RBL	1	115 x 30	65	¥800
0-1391-02	8OBL	1	95 x 25	70	¥1,000
0-1391-03	8JBL	1	115 x 35	85	¥1,980
0-1391-04	8SBL	1	145 x 45	120	¥1,340

◆仕様 ● 材料:合金ダイキャスト



-01 -02 -03 -04

ステンレスH型スタンド

コードNo.	型番	入数	支柱サイズ(mm)	H型足サイズ(幅×奥行)(mm)	H型足重量(kg)	価格(税抜)
0-7073-01	小	1	φ10×700	110×160	1.6	¥42,250
0-7073-02	中	1	φ10×700	180×200	3.1	¥57,250
0-7073-03	大	1	φ16×1,000	250×300	4.4	¥61,500
0-7073-04	特大	1	φ16×1,000	340×380	6.5	¥85,250

◆仕様 ● 材質:ステンレス(SUS304)

- 水平調整ネジがついており、スタンドを水平に保つことができます。
- 台、支柱ともステンレス製で耐薬品性、耐蝕性に優れています。

馬蹄型スタンド

コードNo.	型番	入数	支柱サイズ(mm)	足サイズ(幅×奥行)(mm)	足重量(kg)	価格(税抜)
0-7071-01	中	1	φ16×750	240×150	3.8	¥18,200
0-7071-02	大	1	φ16×1,000	300×140	6.5	¥22,800
0-7071-03	特大	1	φ16×1,200	320×185	8.7	¥26,500

◆仕様 ● 材質:支柱/ステンレス(SUS304)、馬蹄型足/鋳物



ステンレスH型スタンド

馬蹄型スタンド

デュポン
ビレット
スライター

磁製器具
粉砕

ガフス
樹脂器具

保護/安全

金属容器

樹脂器具

金属器具

分離分注機器

洗浄/運搬
クリーン環境用品

理化学汎用機器

その他
反応容器/遠心機
コロナ循環恒温槽

ムッフ

コードNo.	型番	入数	適合パイプ(mm)	価格(税抜)
0-7078-01	角型 中	1	φ6~13	¥440
0-7078-02	角型 大	1	φ6~13	¥680
0-7078-03	角型 ツメ付	1	φ6~13	¥1,000
0-7078-04	角型 蝶ネジ付	1	φ6~13	¥480
0-7078-05	角型 六角ネジ付	1	φ6~13	¥500
0-7078-06	角型 トンボネジ付	1	φ6~13	¥800
0-7078-07	S型	1	φ6~16	¥780
0-7078-08	V型	1	φ9.5~18	¥560
0-7078-09	N型 ツメ付	1	φ9.5~16	¥1,000
0-7078-10	回転式	1	φ9.5~20	¥1,540
0-7078-11	特大	1	φ10~20	¥1,540
0-7078-12	G型	1	φ9.5~19	¥720
0-7078-13	C型	1	φ13	¥680

◆仕様 ●材質:合金ダイキャスト

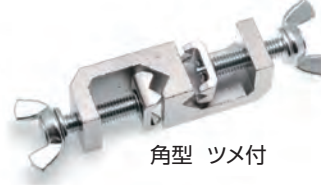

ステンレス角型ムッフ

コードNo.	型番	入数	適合パイプ(mm)	価格(税抜)
0-7077-01	SUG-101	1	φ6~13	¥3,700
0-7077-02	SUG-102	1	φ10~18	¥6,480

◆仕様 ●材質:ステンレス(SUS304)

- ステンレス製で耐薬品性、耐蝕性に優れています。
- ネジ先端にツメが付いているため、パイプなどを容易に固定できます。



チェーンクランプ

コードNo.	型番	入数	適合パイプ(mm)	全長×パイプ径(mm)	価格(税抜)
0-7090-01	No.1	1	φ50~200	225 × φ13	¥4,900
0-7090-03	No.3	1	φ100~300	360 × φ13	¥8,180

◆仕様 ●材質:ダイキャスト合金 柄、チェーン/ステンレス(SUS304)

- ビーカーなど、径の大きな容器も固定することができます。



丸型クランプ

コードNo.	型番	入数	適合パイプ(mm)	全長×パイプ径(mm)	価格(税抜)
0-7083-01	小	1	φ15~35	208 × φ10	¥1,220
0-7083-02	中	1	φ25~45	213 × φ11	¥1,220
0-7083-03	大	1	φ35~70	290 × φ11	¥1,620
0-7083-05	SH型 黒	1	φ15~35	210 × φ10	¥1,820

◆仕様 ●材質:小、中、大、特大/ダイキャスト合金

SH型/ヒドロナリウム合金(アルマイト加工)

- SH型、従来品より軽量で、強度、耐蝕性に優れたムッフです。

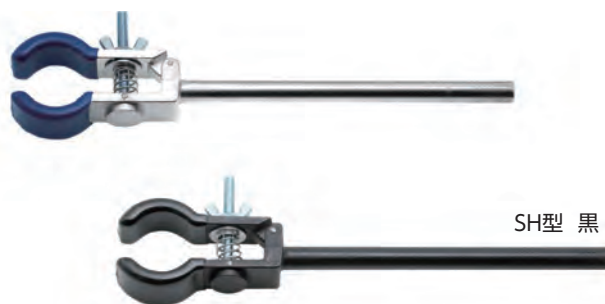

チューブ
ビペット
ノ
ポイント

磁製器具
粉砕

ガラス
樹脂器具

保護/安全

金属容器

樹脂容器

金属器具

分離/分注機器

洗浄/運搬
クリーン環境用品

理化学汎用機器

その他
反応容器/遠心機
コロナ循環恒温槽

試験用ステンレスふるい (JIS Z 8801準拠)

◆仕様

- 材質: 枠/SUS304、
金網(目開き150 μ m~125 μ m)/SUS304、
金網(目開き20 μ m~125 μ m)/SUS316



コードNo.	内径×内高 目開き	0-7061	0-7062	0-7063	7064-	0-7065	0-7066	0-7067
		φ75×20mm	φ150×60mm	φ200×45mm	φ200×60mm	φ300×100mm	φ350×100mm	φ400×100mm
					価格(税抜)			
-01	125.0mm	—	—	¥8,600	¥8,600	¥26,000	¥33,000	¥42,000
-02	106.0mm	—	—	¥8,600	¥8,600	¥26,000	¥33,000	¥42,000
-03	90.0mm	—	—	¥8,600	¥8,600	¥26,000	¥33,000	¥42,000
-04	75.0mm	—	—	¥8,600	¥8,600	¥26,000	¥33,000	¥42,000
-05	63.0mm	—	—	¥8,600	¥8,600	¥26,000	¥33,000	¥42,000
-06	53.0mm	—	—	¥8,600	¥8,600	¥26,000	¥33,000	¥42,000
-07	45.0mm	—	—	¥8,600	¥8,600	¥26,000	¥33,000	¥42,000
-08	37.5mm	—	¥8,400	¥8,600	¥8,600	¥26,000	¥33,000	¥42,000
-09	31.5mm	—	¥8,400	¥8,600	¥8,600	¥26,000	¥33,000	¥42,000
-10	26.5mm	—	¥8,400	¥8,600	¥8,600	¥26,000	¥33,000	¥42,000
-11	22.4mm	—	¥8,400	¥8,600	¥8,600	¥26,000	¥33,000	¥42,000
-12	19.0mm	—	¥8,400	¥8,600	¥8,600	¥26,000	¥33,000	¥42,000
-13	16.0mm	—	¥8,400	¥8,600	¥8,600	¥26,000	¥33,000	¥42,000
-14	13.2mm	—	¥8,400	¥8,600	¥8,600	¥26,000	¥33,000	¥42,000
-15	11.2mm	—	¥8,400	¥8,600	¥8,600	¥26,000	¥33,000	¥42,000
-16	9.50mm	¥5,000	¥8,400	¥8,600	¥8,600	¥26,000	¥33,000	¥42,000
-17	8.00mm	¥5,000	¥8,400	¥8,600	¥8,600	¥23,000	¥29,000	¥36,000
-18	6.70mm	¥5,000	¥8,400	¥8,600	¥8,600	¥23,000	¥29,000	¥36,000
-19	5.60mm	¥5,000	¥8,400	¥8,600	¥8,600	¥23,000	¥29,000	¥36,000
-20	4.75mm	¥5,000	¥8,400	¥8,600	¥8,600	¥23,000	¥29,000	¥36,000
-21	4.00mm	¥5,000	¥8,400	¥8,600	¥8,600	¥23,000	¥29,000	¥36,000
-22	3.35mm	¥4,800	¥7,600	¥8,000	¥8,000	¥21,000	¥27,000	¥34,000
-23	2.80mm	¥4,800	¥7,600	¥8,000	¥8,000	¥21,000	¥27,000	¥34,000
-24	2.36mm	¥4,800	¥7,600	¥8,000	¥8,000	¥21,000	¥27,000	¥34,000
-25	2.00mm	¥4,800	¥7,600	¥8,000	¥8,000	¥21,000	¥27,000	¥34,000
-26	1.70mm	¥4,800	¥7,600	¥8,000	¥8,000	¥21,000	¥27,000	¥34,000
-27	1.40mm	¥4,800	¥7,600	¥8,000	¥8,000	¥21,000	¥27,000	¥34,000
-28	1.18mm	¥4,800	¥7,600	¥8,000	¥8,000	¥21,000	¥27,000	¥34,000
-29	1.00mm	¥4,800	¥7,600	¥8,000	¥8,000	¥21,000	¥27,000	¥34,000
-30	850 μ m	¥4,800	¥7,600	¥8,000	¥8,000	¥21,000	¥27,000	¥34,000
-31	710 μ m	¥4,800	¥7,600	¥8,000	¥8,000	¥21,000	¥27,000	¥34,000
-32	600 μ m	¥4,800	¥7,600	¥8,000	¥8,000	¥21,000	¥27,000	¥34,000
-33	500 μ m	¥4,800	¥7,600	¥8,000	¥8,000	¥21,000	¥27,000	¥34,000
-34	425 μ m	¥4,800	¥7,600	¥8,000	¥8,000	¥21,000	¥27,000	¥34,000
-35	355 μ m	¥4,800	¥7,600	¥8,000	¥8,000	¥21,000	¥27,000	¥34,000
-36	300 μ m	¥4,800	¥7,600	¥8,000	¥8,000	¥21,000	¥27,000	¥34,000
-37	250 μ m	¥4,800	¥7,600	¥8,000	¥8,000	¥21,000	¥27,000	¥34,000
-38	212 μ m	¥4,800	¥7,600	¥8,000	¥8,000	¥21,000	¥27,000	¥34,000
-39	180 μ m	¥4,800	¥7,600	¥8,000	¥8,000	¥21,000	¥27,000	¥34,000
-40	150 μ m	¥4,800	¥7,600	¥8,000	¥8,000	¥21,000	¥27,000	¥34,000
-41	125 μ m	¥5,000	¥8,400	¥8,600	¥8,600	¥23,000	¥29,000	¥36,000
-42	106 μ m	¥5,000	¥8,400	¥8,600	¥8,600	¥23,000	¥29,000	¥36,000
-43	90 μ m	¥5,000	¥8,400	¥8,600	¥8,600	¥23,000	¥29,000	¥36,000
-44	75 μ m	¥5,000	¥8,400	¥8,600	¥8,600	¥23,000	¥29,000	¥36,000
-45	63 μ m	¥6,400	¥10,600	¥10,800	¥10,800	¥28,000	¥33,000	¥42,000
-46	53 μ m	¥8,000	¥11,800	¥12,000	¥12,000	¥31,000	¥36,000	¥44,000
-47	45 μ m	¥9,800	¥14,400	¥14,800	¥14,800	¥39,000	¥43,000	¥51,000
-48	38 μ m	¥13,200	¥22,000	¥23,000	¥23,000	¥53,000	¥60,000	¥76,000
-49	32 μ m	¥15,600	¥38,000	¥40,000	¥40,000	—	—	—
-50	25 μ m	¥22,000	¥42,000	¥44,000	¥44,000	—	—	—
-51	20 μ m	¥34,000	¥100,000	¥104,000	¥104,000	—	—	—
-52	受器・蓋	¥5,000	¥8,400	¥8,600	¥8,600	¥26,000	¥33,000	¥42,000
-53	受器のみ	¥3,200	¥5,800	¥6,000	¥6,000	¥16,000	¥20,000	¥26,000
-54	蓋のみ	¥2,600	¥3,400	¥3,600	¥3,600	¥12,000	¥16,000	¥20,000
-55	中間受器	¥5,000	¥8,400	¥8,600	¥8,600	¥26,000	¥33,000	¥42,000

テューブ
 ビューレット
 ストーン
 磁製器具
 ガラス
 樹脂器具
 保護/安全
 金属器具
 樹脂器具
 金属器具
 分離/分注器具
 洗浄/運搬
 フリー/環境用品
 理化学汎用器具
 その他
 反応器具/遠心機
 コロイド環境用機器

分注・分注機器

- ボトルトップディスペンサー ● ビュレット ● 自動ビュレット ● ピペット用ボトル
- ピペットコントローラー ● ピペット用ボトル ● 遠心機

ボトルトップディスペンサー(ジーニアス2)

コードNo.	型番	入数	容量(mL)	最小目盛(mL)	標準取付口径(mm)	付属アダプター(GL)	価格(税抜)
0-1000-11	1625503	1	0.2~2.0	0.05	45	GL25、GL27、 GL28、GL32、 GL38、S45、各1個	¥61,000
0-1000-12	1625504	1	0.5~5.0	0.1			
0-1000-13	1625505	1	1.0~10.0	0.2			
0-1000-14	1625506	1	2.5~25.0	0.5	45	GL32、 GL38、S40 各1個	¥78,000
0-1000-15	1625507	1	5.0~50.0	1.0		¥83,000	
0-1000-16	1625508	1	10.0~100.0	1.0		¥110,000	

※価格にボトルは含まれません。



◆仕様

- 材質: シリンダーピストン/ガラス、排出チューブ・吸引チューブ/PFA、アダプター/PP
- 精度: 0.5% 蒸気圧力/MAX600mbar 粘度
- 変動係数: ≤0.1%
- バイパス機能により泡抜き時に、分注器内の試薬を外に捨てずにボトル内に戻します。
- 調整ダイヤルにより微量な容量設定が出来ます。
- 排出口(ノズルの向き)を360度自由に動かせます。
- オートクレープ滅菌が可能です。
- 校正機能付です。
- 耐薬品性に優れ、ほとんどの試薬に使用可能です。



ピペット用ボトル(全体樹脂コーティングタイプ)

コードNo.	型番	入数	容量(mL)	ネジ口規格	形状	価格(税抜)
0-1004-01	1671506	1	100	GL32	角形	¥2,990
0-1004-02	1671515	1	250	GL32	角形	¥4,400
0-1004-03	1671520	1	500	GL32	角形	¥5,100
0-1004-04	1671500	1	1000	GL45	角形	¥6,100
0-1004-05	1671510	1	2500	GL45	円形	¥10,200

◆仕様

- 材質: ソーダ石灰ガラス(エチレンアクリルコーティング)
- ボトル外部に樹脂コーティングを施しているため、破損してもガラスが飛び散ることがありません。
- キャップは1回のみのロック機能が付いています。



チューブ
ビュレット
スポイト

磁気器具
粉砕

ガラス
樹脂器具

保護/安全

金属器具

樹脂器具

金属器具

分注・分注機器

洗浄/運搬
クリーン環境用品

理化学汎用機器

その他
反応容器/遠心機
コロバ循環恒温槽

🔧 ボトルトップディスペンサー (シンプルクス2)

コードNo.	型番	入数	容量 (mL)	最小目盛 (mL)	標準取付口径 (mm)	付属アダプター (GL)	価格 (税抜)
0-1002-11	1621503	1	0.2~2.0	0.05	45	GL25、GL28、 GL32、GL38、 S40、各1個	¥55,000
0-1002-12	1621504	1	0.5~5.0	0.1			
0-1002-13	1621505	1	1.0~10.0	0.2			
0-1002-14	1621506	1	2.5~25.0	0.5	45	GL32、 GL38、S40	¥71,000
0-1002-15	1621507	1	5.0~50.0	1.0		¥78,000	
0-1002-16	1621508	1	10.0~100.0	1.0		各1個	¥106,000

※価格にボトルは含まれません。



◆仕様

- 材質: シリンダーピストン/硼珪酸ガラス、接液部/フッ素樹脂・白金、アダプター/PP
- 精度: 0.5% 蒸気圧力/MAX600mbar粘度
- 変動係数: ≤0.1%
- 排出口(ノズルの向き)を360度自由に動かせます。
- オートクレーブ滅菌が可能です。

🔧 ボトルトップディスペンサー (TA2)

コードNo.	型番	入数	容量 (mL)	最小目盛 (mL)	標準取付口径 (mm)	価格 (税抜)
0-1001-11	1627525	1	1.0~10.0	0.2	GL45	¥218,000

※価格にボトルは含まれません。

◆仕様

- 材質: シリンダーピストン/硼珪酸ガラス、接液部/フッ素樹脂・白金
バルブスプリング/プラチナイリジウム、アダプター/PP
- 精度: 0.5% ● 変動係数: ≤0.1% ● 標準取付口径: 45mm
- 付属アダプター: GL28(ETFE)、GL32(ETFE)、S40(PTFE)×各1個
- バイパス機能により泡抜き時に、分注器内の試薬を外に捨てずにボトル内に戻します。
- 調整ダイヤルにより微量な容量設定が出来ます。
- オートクレーブ滅菌が可能です。
- 排出口(ノズルの向き)を360度自由に動かせます。
- 耐薬品性に優れ、ほとんどの試薬に使用可能です。
- フッ酸使用可能タイプのディスペンサーです。



🔧 デジタルビュレット (コンティニアス)

コードNo.	型番	入数	分注量 (mL)	標準取付口径 (mm)	価格 (税抜)
0-1005-01	E	1	2.5/1回転	45	¥150,000
0-1005-02	RS	1	5.0/1回転	45	¥150,000

※価格にボトルは含まれません。

◆仕様

- 材質: シリンダーピストン/ガラス、排出チューブ・吸引チューブ/PFA
- 分注範囲: 0.01~999.9mL ● 精度: ±0.2% ● 変動係数: ≤0.1%
- 付属品: アダプター (GL45/32、45/38、45/40) 各1個
- 電源: 単4乾電池×2本 付属
- 液晶4桁表示の見やすいデジタルディスプレイを採用しています。
- バイパス機能により泡抜き時に高価な試薬を外に捨てずにボトル内へ戻します。
- 敏速分注 (最大5mL/秒) が可能でダイヤルを回す速度により分注速度が変わります。
- 分注ダイヤルを逆に回しても試薬は戻りません (空回り機能装備)。
- 滴定方向 (ノズルの向き) を360度自由に動かせます。
- ISO、GLP規格に準じ、微量な分注が可能です。



デュポン
ピペット
スポイト

磁製器具
粉砕

ガラス
樹脂器具

保護/安全

金属器具

樹脂器具

金属器具

分離/分注機器

洗浄/運搬
クリーン環境用品

理化学汎用機器

その他
反応容器/遠心機
ラボ循環恒温槽

📦 ボトルトップディスペンサー(校正機能付)

コードNo.	型番	入数	容量(mL)	最小目盛(mL)	価格(税抜)
0-1384-01	2002	1	0.25~2.5	0.05	¥38,000
0-1384-02	2005	1	0.5~5.0	0.1	¥38,000
0-1384-03	2016	1	1.0~10.0	0.2	¥38,000
0-1384-04	2020	1	2.5~30.0	0.5	¥44,000
0-1384-05	2040	1	5.0~50.0	1.0	¥44,000
0-1384-06	2100	1	10.0~100.0	2.0	¥57,000

◆仕様

- 接液部材質:PTFE、FEP、PFA、ホウケイ酸ガラス ● アダプター:PP
- 精度:±0.6% ● 変動係数:≤±0.2%(ISO 8655準拠)。
- 付属アダプター:GL28、GL32、GL36、GL38、GL40、GL45×各1個
- バイパス機能により泡抜き時に、分注器内の試薬を外に捨てずにボトル内に戻します。オートクレーブ滅菌が可能です。
- 校正機能付です(ISO8655準拠)。
- 排出口(ノズルの向き)を360度自由に動かせます。



チューブ
ビベット
スポイト
磁製器具
粉砕

📦 ボトルトップディスペンサー(校正機能付)

コードNo.	型番	入数	容量(mL)	最小目盛(mL)	価格(税抜)
0-1393-01	1002	1	0.25~2.5	0.05	¥36,800
0-1393-02	1005	1	0.5~5.0	0.1	¥36,800
0-1393-03	1016	1	1.0~10.0	0.2	¥36,800
0-1393-04	1020	1	2.5~30.0	0.5	¥41,800
0-1393-05	1040	1	5.0~50.0	1.0	¥41,800
0-1393-06	1100	1	10.0~100.0	2.0	¥51,000

※価格にボトルは含まれません。

◆仕様

- 接液部材質:PTFE、FEP、PFA、ホウケイ酸ガラス ● アダプター:PP
- 精度:±0.6% ● 変動係数:≤±0.2%(ISO 8655準拠)。
- 付属アダプター:GL28、GL32、GL36、GL38、GL40、GL45×各1個
- オートクレーブ滅菌が可能です。
- 校正機能付です(ISO 8655準拠)。
- 排出口(ノズルの向き)を360度自由に動かせます。



ガラス
樹脂器具
保護/安全
金属器具
樹脂器具

📦 ボトルトップディスペンサー

コードNo.	型番	入数	容量(mL)/重量(g)	目盛単位(mL)/精度(±%)/変動係数(±%)	価格(税抜)
0-1003-01	LI-DR1	1	0.25-2.5/200	0.05/0.6/0.2	¥49,800
0-1003-02	LI-DR2	1	0.5-5/200	0.1/0.5/0.1	¥49,800
0-1003-03	LI-DR3	1	1.0-10.0/200	0.2/0.5/0.1	¥49,800
0-1003-04	LI-DR4	1	2.5-30/380	0.5/0.5/0.1	¥73,000
0-1003-05	LI-DR5	1	5-60/380	1/0.5/0.1	¥73,000
0-1003-06	LI-DR6	1	10-100/380	2/0.5/0.1	¥99,800

※価格にボトルは含まれません。

◆仕様

- 材質:ピストン部・ハウジング・排出チューブ:ポリプロピレン、シリンダー:ガラス、接液部:PTFE・ホウケイ酸ガラス・FEP
- 精度:±0.6%/ (LI-DR1)、±0.5% ISO8655
- 取付け口:30mm ● 付属品:アダプター 28・32・38・40・45mm
- 簡単操作
- オートクレーブ滅菌可能 121°C・15psi
- 簡単に分解でき、クリーニングがしやすい



金属器具
分離/分注機器
洗浄/運搬
クリーン環境用品
理化学汎用機器
その他
反応器具/遠心機
コロナ循環恒温槽

自動ビュレット(飛散防止加工型)

コードNo.	型番	入数	容量(mL)	価格(税抜)
0-1276-01	9695-3015	1	15	¥19,490
0-1276-02	9695-3025	1	25	¥19,490
0-1276-03	9695-3050	1	50	¥21,510

- ◆仕様 ● 材質:本体:ポリ瓶/PE、ビュレット/ホウ珪酸ガラス、ストッパー部:天然ゴム
 ● 目盛:0.1mL
 ● ポリ瓶サイズ:500mL(15mL)/1000mL(25、50mL)
 ● ビュレットは樹脂でコーティングされています。



※価格にビーカーは含まれません。



自動ビュレット

コードNo.	型番	入数	容量(mL)	最小目盛(mL)	価格(税抜)
0-1106-01	9695-1005	1	5	0.05	¥14,800
0-1106-02	9695-1010	1	10	0.05	¥14,800
0-1106-03	9695-1015	1	15	0.1	¥14,800
0-1106-04	9695-1025	1	25	0.1	¥14,800
0-1106-05	9695-1050	1	50	0.1	¥17,400

- ◆仕様 ● ポリ瓶サイズ:500mL(5、10、15mL)、1000mL(25、50mL)
 ● 材質・接液部:PE、珪酸ガラス、ゴム
 ● ポリ瓶を押すことでビュレット内に液を移動できます。
 ● 満水時はストッパーが働き液こぼれを防止します。



※価格にビーカーは含まれません。

ピペットコントローラー Top

コードNo.	型番	適合ピペット	重量(g)	価格(税抜)
0-1009-01	ピペットフィルター	0.1mL~100mL	240	¥45,000
0-1009-02	フィルター	-		¥2,000

- ◆仕様 ● 付属品:0.2μm PTFEフィルター AC/DCアダプター
 ● バッテリー:約8時間連続運転可能(フル充電時)
 ● 電源:AC100V
 ● サンプルのオーバーフロー用フィルター付です。
 ● スピード設定ダイヤルでポンプスピードを調整できます。
 ● 0.1mL~100mLサイズのガラス又はプラスチック製ピペットの装着が出来ます。
 ● コレット部分はオートクレーブ滅菌可能です。
 ● 充電時期を示すLEDランプ(赤色点滅)。充電中でもピペッティングは可能です。



ピペット装着例
(ピペットは付属しません)

チューブ
ピペット
スポイト

磁製器具
粉砕

ガラス
樹脂器具

保護/安全

金属器具

樹脂器具

金属器具

分離/生体器具

洗浄/運搬
フリー環境用品

理化学汎用機器

その他
反応器具/遠心機
コロナ循環恒温槽

ピペットコントローラー

コードNo.	型番	入数	サイズ	価格(税抜)
0-1007-01	ピペットトップ1630500	1台	212mm(全長)	¥11,000
0-1007-02	メンブレンフィルター1670650	10個	3 μ m(目開きサイズ)	¥19,000

- ◆仕様 ● 材質(ピペット装着部):シリコン
 ● ピペット容量:0.1~200m ℓ
 ● 適合ピペット外径: ϕ 9.2mm以下
 ● 重量:121.7g
- ガラス・プラスチック製のメスピペット・ホールピペットに装着できます。
 - ピペッティングレバーで吸引・分注をコントロールできます。
 - ピペットの外径が ϕ 9.2mm以下でピペット容量が0.1~200mLのピペットに対応しています。
 - オーバーフロー防止用のフィルターディスク付です。
 - ピペット装着部は取り外してオートクレーブ滅菌が可能です。



1670650



ピペット装着例
(ピペットは付属しません)

チューブ
スピイト

磁製器具
粉砕

パイポンプ

コードNo.	型番	入数	適合ピペットサイズ	価格(税抜)
0-1107-01	7551-0002	1	~2m ℓ まで	¥3,400
0-1107-02	7551-0010	1	~10m ℓ まで	
0-1107-03	7551-0025	1	~25m ℓ まで	

※価格にピペットは含まれません。

- ◆仕様 ● 全長:185mm
 ● 適合ピペット:外径 ϕ 6~9mm
- 調整弁を押しますと微量の滴下ができます。
 - 親指で調整弁を回すとピペットの中に吸引・押し出しができます。



ガラス
樹脂器具

保護/安全

金属器具

樹脂器具

金属器具

ピペットコントローラー

コードNo.	型番	入数	ピペット容量	重量(g)	価格(税抜)
0-1008-11	1631500	1	0.1~100m ℓ	190	¥88,000
0-1008-02	1670648	10	0.2 μ m	-	¥21,000

- ◆仕様 ● 容量:0.1~100m ℓ のピペットに対応
 ● 付属品:フィルター(PTEF)2個、リチウム乾電池 2個、AC/DCアダプター100V、アダプター/PP
 ● バッテリー:約8時間連続運転可能(フル充電時)
 ● 電源:AC100V
- 10秒以内に静かにかつ最少振動にて50m ℓ のピペッティングが可能です。
 - 人間工学に基づいた片手で操作しやすいバランス設計です。
 - 液排出スピードの調整が可能です。
 - 充電時期を示すLEDランプ(赤色点滅)。



分離分注機器

洗浄/運搬
クリーン環境用品

理化学汎用機器

その他
反応容器/遠心機
コロナ循環恒温槽

レオナ遠心機ミニ

Top

コードNo.	型番	入数	回転数(rpm)	遠心加速度(G)	重量(kg)	価格(税抜)
0-1060-01	CM-610	1台	6,200(固定)	2,020	0.9	¥29,000
0-1060-02	CM-630	1台	10,000(固定)	5,260	1.1	¥35,000

- ◆仕様 ● 処理量:1.5/2.0mlマイクロチューブ×6本
 ● 適合マイクロチューブサイズ:φ9.5~11×36~42mm
 ● サイズ(W×D×H):130×145×140mm ● 本体材質:ABS樹脂
 ● 電源:AC100V 50/60Hz ● 付属品:Micro tube用ローター

- ON/OFFスイッチが付いており、カバーを開けると自動的に停止する安全設計です(ブレーキ機能付)。



CM610

CM630

レオナシンプル遠心機

Top

コードNo.	型番	入数	回転数(rpm)	遠心加速度(G)	価格(税抜)
0-1063-01	CN-830	1台	0~3,000(50Hz)/0~3,500(60Hz)	1,040(50Hz)/1,420(60Hz)	¥128,000

- ◆仕様 ● 最大処理量:10mlチューブ×12本/15mlチューブ×6本
 ● 適合チューブサイズ:10mlチューブ/φ12~16.5×88~100mm
 15mlチューブ/φ17×118mm
 ● 最大処理量:120ml ● タイマー機能:0~30分 もしくは 連続運転
 ● サイズ(W×D×H):290×320×250mm
 ● 重量:8kg ● 電源:AC100V 50/60Hz ● 付属品:ローター(R-12)

- ON/OFFスイッチが付いており回転数はボリュームで容易に変更可能です。
 ● 連続運転とタイマー機能付の切り替えで便利にご使用になれます。
 ● 10mlチューブに対応できます。



R-12
(チューブは付属しません)



CN-830

遠沈管(電子線滅菌済)

Lab

コードNo.	型番	入数	容量(mL)	胴径×全長(mm)	一目盛 最低目盛(mL)	価格(税抜)
0-1223-11	KJ323-ST	100本/袋	10	φ15×102	0.5/1.5	¥2,600
0-1223-15	KJ323-ST/B	100本/袋×16/箱				¥33,200
0-1223-12	KJ324-ST	100本/袋	15	φ15×121	0.5/2.0	¥3,000
0-1223-16	KJ324-ST/B	100本/袋×10/箱				¥24,000
0-1223-13	KJ326-ST	50本/袋	50	φ28×118	2.5/5.0	¥2,800
0-1223-17	KJ326-ST/B	50本/袋×10/箱				¥22,400
0-1223-14	KJ325-ST	50本/袋				¥3,000
0-1223-18	KJ325-ST/B	50本/袋×10/箱				(自立型) ¥24,000

- ◆仕様 ● 材質:本体/PP、キャップ/PE ● 許容遠心力:12,000×G ● 使用温度範囲:-80~120℃
- パイロジェンフリー、DNaseフリー、RNaseフリーですので安心してご使用いただけます。
 ● チューブに直接メモを書き留めることができます。
 ● 目安メモリ付きです。
 ● 簡単にキャップを開閉できます。
 ● KJ325、KJ325-STは、自立型です。
 ● 一目盛は、目安目盛です。



KJ325

KJ326

KJ324

KJ323

チューブ
スピナー

磁製器具
粉砕

ガラス
樹脂器具

保護/安全

金属器具

樹脂器具

金属器具

分離/分注機器

洗浄/運搬
フリー環境用品

理化学汎用機器

その他
反応器具/遠心機
コロナ循環恒温槽

手動式遠心機

コードNo.	型番	入数	タイプ	価格(税抜)
0-1019-01	1011	1台	本体のみ	¥48,000
0-1019-02	1025	1セット	4検体用ローターのみ	¥46,000

- ◆仕様 ● 最大回転数:3,000rpm ● 最大遠心力:1,077×G
 ● 処理量:15mL×4本 ● 使用可能チューブ:φ17×125mm
 ● 本体サイズ:W140×D175×H285mm ● 重量:約1.08kg(本体+ローター)
 ● 取付部開口:最大43mm
- 締め付け金具で容易に作業台へ取付できます。
 - 多様なチューブの使用が可能です(最大チューブサイズ:径×全長/φ17×125mm)。
 - クランプの開口の最大は43mmですが、挟み込むテーブルは最低でも20mmが好ましいです(最小0mmです)。

本体・ローターセット例
(チューブは付属しません)



チューブ
ビペット
スポイト

小型遠心分離機

コードNo.	0-1142-01
品番	1800-01
型番	EBA200
最大容量	15mL×8
ローター適合チューブサイズ	17.7×88mm
ローター材質	ポリアミド樹脂
最高回転数	6,000rpm
最大遠心力	3,461×G
サイズ(W×D×H)	261×353×228mm
ドア開閉時高さ	430mm
重量	約9kg
電源	100-127 V、50/60Hz、100VA
運転音	≤50db
適合規格	FCC Class B
安全装置	ふた落下保護付 エラー表示 不均衡スイッチオフ サイクルカウンター付
速度設定範囲	200~6,000rpm(10rpmステップ) デジタル表示
遠心力設定範囲	3~3,461×G
タイマー設定範囲	連続運転 or 1~99分59秒 デジタル表示
加減速可変	2段階ブレーキ機能(fast、slow)
運転終了時機能	音声メッセージ機能付(on/off可能)
価格(税抜)	¥360,000

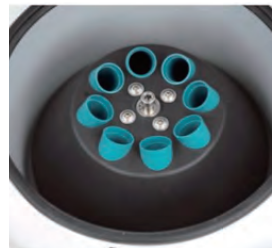

遠心機内部



- EBA200/200Sは、小さなサンプルサイズに適した実用的なコンパクトな遠心分離機です。
- マイクロプロセッサ制御ですので、静音・低振動です。(ブラシレスドライブ採用)
- 周波数制御駆動装置搭載でローターの回転数を変更することが可能です。
- キーパッドにより簡単に回転条件を設定することができます。(バックライト付パネル採用)
- 金属製の蓋にのぞき窓が付いており大変便利に使用できます。
- 2段階のブレーキ機能付です。
- ローターは8箇所の固定角度(33°)でチューブを保持します。
- ローターの交換時期をお知らせするサイクルカウンター付です。(EBA200のみ)
- EBA200Sは5万回程度ローターの使用が可能です(ご使用環境により数値は変化します。目安の数値です。保証値ではございません)。
- ローターは付属品です。

磁製器具
粉砕

ガラス
樹脂器具

保護/安全

金属器具

樹脂器具

金属器具

分離/遠心機

マイクロチューブ

Lab

コードNo.	型番	入数	容量(mL)	一目盛 最低目盛(mL)	価格(税抜)
0-1222-03	KJ305(ストッパー無)	1,000本/袋	0.5	0.1/0.1	¥2,400
0-1222-01	KJ306(ストッパー無)	500本/袋	1.5	0.25/0.1	¥1,400
0-1222-04	KJ307-1(ストッパー付)	1,000本/袋	0.5	0.1/0.1	¥2,400
0-1222-05	KJ307-2(ストッパー付)	500本/袋	1.5	0.25/0.1	¥1,400
0-1222-02	KJ327-3(ストッパー付)	500本/袋	2	0.5/0.5	¥1,400

- ◆仕様 ● 材質:PP ● 許容遠心力:15,000×G ● 使用温度範囲:-80~120℃
- オートクレーブ可能です。
 - KJ327-3(ストッパー付)は丸底のマイクロチューブです。



梱包:バルク包装

洗浄/運搬
クリーン環境用品

理化学汎用機器

その他
反応容器/遠心機
ラボ環境恒温槽

洗浄／運搬／クリーン環境用品

- ・超音波洗浄機 ・シンク ・ブラシ ・作業台 ・ワゴン／カート ・チェア
- ・クリーンルーム用ワゴン／カート／チェア／ペン／テープ
- ・粘着マット ・導電マット／シート

卓上型超音波洗浄機

コードNo.	0-7301-01	0-7301-02	0-7301-03	0-7301-04	0-7301-05	0-7301-06	0-7301-07
型番	US-801	US-802	US-803	US-804	US-805	US-806	US-807
本体寸法(W×D×H)mm	230x217x194	319x217x194	381x230x194	381x230x249	381x319x249	407x381x249	584x381x249
槽内寸法(W×D×H)mm	152x137x100	237x137x100	299x150x100	299x150x150	299x236x150	325x299x150	502x299x150
洗浄槽容量(ℓ) []内は水位線までの容量(ℓ)	約1.6[1]	約2.6[2]	約3.8[3]	約5.8[4]	約9.2[7]	約13[9]	約20.4[14]
本体重量(kg)	約3	約4	約5	約6	約7	約8	約10
ヒーター容量(W)	50	80	160	160	210	210	300
消費電力(W)	90	160	240	240	360	430	600
価格(税抜)	¥100,000	¥140,000	¥165,000	¥179,000	¥218,000	¥278,000	¥350,000

- ◆仕様 ● 材質:洗浄槽/SUS304、本体/アルミニウム、操作パネル・取手/PP、コーナー/ABS樹脂、配管/SUS304及び黄銅
 ● 温度設定範囲:常温～50℃(1℃刻みで設定)
 ● ヒーター温度設定範囲:20℃～50℃
 (冷却機能はありません。洗浄中は超音波のエネルギーにより、ヒーターの設定温度以上に水温が上昇します)。
 ● タイマー設定範囲:最大3時間 ● 排水方式:手動排水バルブ式(US-801、US-802は付属しません)
 ● 発振:44kHz ● 電源:AC100V 50-60Hz(防爆構造ではありません) ● 付属品:スノコ/SUS304、上フタ/PET樹脂、電源コード(約1.8m)
- 新技術の発展により、従来品より3倍の長時間洗浄が可能になりました(1分から最大3時間まで洗浄時間を選択できます)。
 - 2種類の洗浄モードが選択可能です。1)ソフト洗浄モード:ダメージを低減したい洗浄物用。2)標準洗浄モード:超音波の洗浄力を高めて洗浄します。
 - 超音波洗浄機の始業点検がスイッチ1つで実施することができます。
 - ヒーター異常を警告ランプで表示します。
 - 型式指定取得済(US-801を除く)、PSE適合品(US-801)のため安心してご使用いただけます。

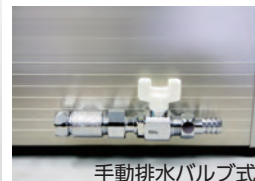
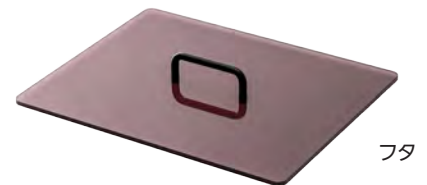

卓上型超音波洗浄機

コードNo.	型番	入数	槽内寸法間口(mm)	本体寸法(mm)	槽容量(ℓ)	価格(税抜)
0-7309-01	US-610	1	149×82×65	198×155×127	約0.6	¥55,000

- ◆仕様 ● 本体質量:1kg ● ヒーター容量:70W ● 電源:AC100V 50-60Hz
 ● 消費電力:110W ● 発振周波数:44kHz ● タイマー設定範囲:最大30分
 ● 材質:洗浄槽:SUS304、本体:ABS樹脂
 ● 付属品:脱着式電源コード、スノコ:SUS304、上フタ(PS樹脂)
 ※電気用品安全法(第三者認証品、PSEマーク表示)適合
- 使い勝手を向上させたコンパクトな洗浄機です。
 - 洗浄液を加熱するヒーター付きです。
 - 最大30分の洗浄タイマー付きで洗浄時間をデジタル表示できます。
 - 洗浄時間のメモリー機能付きです。



超音波
洗浄機

磁粉
器具

樹脂
器具

保護
安全

金属
器具

樹脂
器具

金属
器具

分離
洗浄機

洗浄
運搬
クリーン
環境用品

理化学
汎用機器

その他
反応
容器
遠心機
クリーン
環境
恒温槽

大型超音波洗浄機

コードNo.	0-7021-03	0-7021-04	0-7021-05	0-7021-06
型式	US-35KS(A)	US-50KS(A)	US-75KS(A)	US-100KS(A)
槽内サイズ(W×D×H)mm	約350×400×300	約500×400×300	約750×400×300	約1000×400×300
本体サイズ(W×D×H)mm	約450×560×811	約600×560×811	約900×560×811	約1150×560×819
本体重量(kg)	約43kg	約54kg	約63kg	約105kg
槽容量(ℓ)	35ℓ(水深250mmでの値)	50ℓ(水深250mmでの値)	75ℓ(水深250mmでの値)	100ℓ(水深250mmでの値)
高周波出力(W)	(強) 480 (弱) 240	(強) 720 (弱) 360	(強) 960 (弱) 640	(強) 1440 (弱) 960
電源	AC100V 50-60Hz			AC200V(単相) 50-60Hz
発振	38kHz BLT 自励発振			
排水方式	手動排水バルブ式			
タイマー設定範囲	最大99分(1分刻みで設定)			
ディガス機能	間欠動作(3回)~15分間洗浄の繰り返し			
材質	洗浄槽(SUS304)、本体(SUS430)、配管・排水バルブ・ホース(SUS304、PVC)			
付属品	スノコ(SUS304)、洗浄カゴ(SUS304)			
価格(税抜)	¥726,000	¥908,000	¥1,100,000	¥1,584,000

- 独立BLT振動方式により強力洗浄ができます。
- 外観にステンレスを採用しましたので、耐久性・耐薬品性に優れています。
- 強・弱の2段階切り替えで洗浄物の汚れに合わせた設定が可能です。
- ディガス機能を標準装備しています。
- 移動に便利なキャスター付きです。
※木製パレット上に段ボールで梱包。
※この商品は別途費用が発生する場合があります。



US-75KS(A)

超音波洗浄機(長物用)

- 細長い洗浄物の洗浄に最適な超音波洗浄機です。
- 強力洗浄を実現したボルト締めランジュバン振動子を採用しています。
- 本体は洗浄槽、外装ともに耐食性に優れたステンレス製で堅牢型です。
- マイコン制御により、一度設定した時間、温度は電源OFFしても記憶されています。



USL-1000

コードNo.	0-7294-01	0-7294-02	0-7294-03
型式	USL-400	USL-600	USL-1000
槽内サイズ(W×D×H)mm	400×160×150	600×160×150	1000×160×150
本体サイズ(W×D×H)mm	473×233×290	673×233×290	1070×235×290
本体重量(kg)	10	13	20
槽容量(L)	9.6	14.4	24
消費電力(W)	410	600	900
ヒーター容量(W)	210	300	420
ヒーター温度設定範囲(℃)	20~50		
安全機能	温度過昇防止、過電流保護、ヒーター異常過熱防止		
電源	AC100V 50-60Hz		
発振	38kHz		
排水方式	手動排水バルブ式		
タイマー設定範囲	最大60分(1分刻みで設定)		
材質	洗浄槽(SUS304)、本体(SUS304)、操作パネル(ABS樹脂)、配管・排水バルブ(SUS304・黄銅)		
付属品	スノコ(SUS304)、上蓋(SUS430)、脱着式電源コード		
価格(税抜)	¥250,000	¥340,000	¥528,000

大型超音波洗浄機

コードNo.	0-7573-01	0-7573-02	0-7573-03	0-7573-04	0-7573-05	0-7573-06	0-7573-07
型番	US-3KSII	US-5KSII	US-10KSII	US-13KSII	US-18KSII	US-20KSII	US-30KSII
本体サイズ(W×D×H)mm	364×213×240	364×213×290	364×303×290	390×364×290	390×364×359	567×364×290	567×364×359
槽内サイズ(W×D×H)mm	299×150×100	299×150×150	299×236×150	325×299×150	325×299×200	502×299×150	502×299×200
槽容量(ℓ)	3.8	5.8	9.2	13	18	20.4	28.2
水位線までの容量(ℓ)	約3	約4	約7	約9	約14	約14	約22
本体質量(kg)	約6	約7	約9	約11	約12	約15	約16
ヒーター容量(W)	160	160	210	210	420	300	510
高周波出力(W)	80	80	120	160	160	200	200
消費電力(W)	240	240	330	370	580	500	710
電源	AC100V 50-60Hz						
発振	38kHz BLT 他励発振						
排水方式	手動排水バルブ式						
温度設定範囲	20℃～50℃(1℃刻みで設定)※冷却機能なし						
機能	加温、洗浄モード切替						
タイマー設定	最大60分(1分刻みで設定)						
材質	洗浄槽:SUS304 本体:SUS443J1 パネル:PP樹脂 配管:SUS304及び真鍮						
付属品	洗浄カゴ(SUS304ポリエチレンコーティング)、上フタ(PET樹脂)						
価格(税抜)	¥230,000	¥250,000	¥310,000	¥360,000	¥390,000	¥430,000	¥460,000

- 本機は安全性に配慮した構造になっています(ヒーター異常過熱防止機能、ヒーター異常時の警告表示機能)。
- 洗浄物や汚れにあわせて、3つの洗浄モード(標準洗浄、ソフト洗浄、断続洗浄)を変更可能です。
- 洗浄に最適な温度帯への加温が可能です(※冷却能力はありません)。
- 洗浄時間が60分まで設定できますので、再洗浄のために何度もボタンを押す必要はありません。
- デジタルタイマーの採用により、見やすく簡単に時間設定が可能です。
- 残り時間は、減算式で表示しますので一目でわかります。
- 洗浄が終わるとブザーで終了をお知らせします。
メモリー機能により1度設定した“温度”および“洗浄時間”は、メインスイッチをOFFにしても記憶されています。
- 安全性向上のため、本体一体型電源コードを採用しています。



US-10KSII

卓上型超音波洗浄機(オーバーフロー付き)

コードNo.	型番	入数	本体サイズ(mm)	槽容量(ℓ)	重量(kg)	価格(税抜)
0-7493-01	US-600ES	1	425×425×440	25	約18	¥495,000

- ◆仕様 ● 槽内寸法(mm):300×300×300 ● 排水:手動排水バルブ式
● 材質:本体・フタ/ステンレス(SUS430)、
槽・洗浄カゴ・スノコ/ステンレス(SUS304)、排水バルブ・黄銅/PVC
● 出力:480W ● 発振周波数:38kHz ● タイマー:5・10・15・20分
● 電源:AC100V 50～60Hz ● 電源コード長:約1.8m
● 電源プラグ形状:3Pタイプ(変換アダプター付属)・アース付き
● 付属品:フタ・スノコ・洗浄カゴ×1個 ● 洗浄カゴ内寸法:266×270×246mm

- オーバーフローにより洗浄槽から水溢れを防ぎます。
- 浮上してきた汚れを排出→汚れの再付着を防止できます。



超音波
洗浄機

磁気器具
粉砕

ガラス
樹脂

保護/安全

金属器具

樹脂器具

金属器具

分離/注液器具

洗浄/運搬
クリーン環境用品

理化学汎用機器

その他
反応器具/遠心機
コロナ循環恒温槽

超音波洗浄機(医療機器)

- 手やブラシが届かない器具の内部・細部の洗浄が可能です。手洗いによる個人差の洗浄のばらつきを防ぐことができます。
- 滅菌前の器具の洗浄にご使用ください。
- 洗浄槽・外装・配管、排水バルブにステンレスを採用しましたので、耐久性・耐薬品性に優れ衛生的に使用できます。
- 独立ポジション振動方式とボルト締めランジュバン型振動子の採用により、強力でムラの少ない洗浄効果を実現しました。
- 標準装備のヒーターにより洗浄液を適温に加熱できます。
※本機は、防水構造及び防爆構造ではありません。
※この商品は別途費用が発生する場合があります。



MD-18S

コードNo.	0-7484-01	0-7484-02	0-7484-03
型式	MD-10S	MD-18S	MD-30S
一般的名称	器具除染用洗浄器(JMDNコード:3542000)		
製造販売届出番号	20B2X00004000006	20B2X00004000007	20B2X00004000008
クラス分類	一般医療機器(クラスI)		
槽内サイズ(W×D×H)mm	約295×233×150	約321×295×200	約498×295×200
本体サイズ(W×D×H)mm	約365×303×284※1	約391×365×353※1	約568×365×353※1
本体重量(kg)	約10kg	約14kg	約21kg
槽容量(L)	10L(7L※2)	18L(14L※3)	30L(22L※3)
消費電力(W)	400	650	850
ヒーター容量(W)	210	420	510
ヒーター温度設定範囲(℃)	20~50(※4)		
安全機能	温度過昇防止、過電流保護、ヒーター異常過熱防止		
電源	AC100V 50-60Hz		
発振	38kHz		
排水方式	手動排水バルブ式		
タイマー設定範囲	最大60分(1分刻みで設定)		
材質	洗浄槽(SUS304)、本体(SUS304)、操作パネル(ABS樹脂)、配管・排水バルブ(SUS304)		
付属品	スノコ(SUS304)、洗浄カゴ(SUS304)、上蓋(SUS430)、脱着式電源コード		
価格(税抜)	¥305,000	¥465,000	¥542,000

※1:突起部は含みません。 ※2:指定水位(100mm)での容量です。 ※3:指定水位(150mm)での容量です。
※4:冷却機能はございません。洗浄中は超音波のエネルギーにより、ヒーターの設定温度以上に水温が上昇します。

洗浄ブラシ

コードNo.	型番	入数	用途	全長×ブラシ幅×ブラシ長(mm)	材質	価格(税抜)
0-1048-01	23C	1	細口ボトル用	459×11×32	PP・スチール	¥920
0-1048-02	24C	1	ビーカー用	228×89×51	PP・スチール	¥1,200
0-1048-03	25C	1	細口ボトル用	370×40×155	PP・スチール	¥900
0-1048-04	37C	1	チューブ用	480×φ50×410	PP	¥1,520
0-1048-05	38C	1	丸底フラスコ用	310×115×208	PP・スチール	¥1,190
0-1048-06	39C	1	チューブ用	275×28×218	PP・スチール	¥920
0-1048-07	43C	1	広口ボトル用	320×118×195	PP・スチール	¥1,220
0-1048-09	55C	1	チューブ用	430×φ20×370(先端幅40)	発泡PE	¥1,950
0-1048-10	60C	1	ビーカー用	250×60×70	発泡PE	¥1,700
0-1048-11	81C	1	ダクト用	895×105×70	PP・スチール	¥1,780
0-1048-13	130C	1	ビーカー用	460×60×70	発泡PE	¥1,850
0-1048-14	225C	1	試験管用	220×17×170	PP	¥1,200

※チューブブラシAサイズ:全長×直径×毛渡り

- あらゆる容器・用途に使用できるブラシ類を取り揃えています。各ブラシは容器底迄届くように設計されています。
- お湯を使用しての洗浄で底についた残留汚れ、バクテリア、カビを落とします。

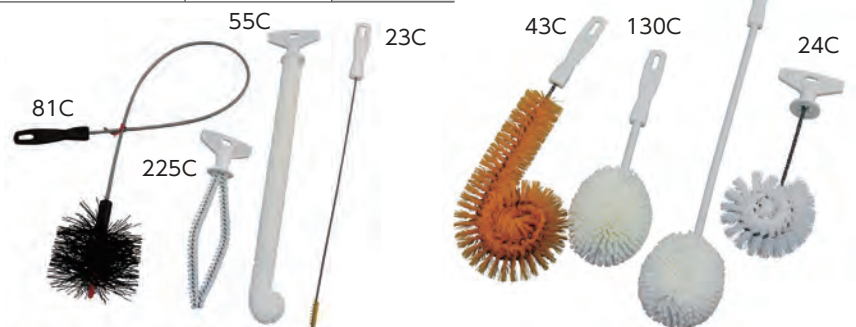

ポータブル一槽シンク

コードNo.	型番	入数	外寸(W×L×H)mm	重量(kg)	価格(税抜)
0-7268-01	EKP1-600	1	600×450×750	8	¥20,700
0-7268-02	EKPM-800R	1	800×450×750	9	¥24,000
0-7268-03	EKPM1-1000R	1	1,000×450×750	11	¥34,400

- ◆仕様 ● オールステンレス(SUS430)
 ● アジャスター付脚(+6mm)
 ● ゴミかご付き防臭防虫機能付き排水器
 ● 紫外線対策処理済排水ホース
 ● バックガード25/90
- バックガードに縦カラン式水道栓は取り付けできないタイプです。
 ● 壁出しタイプの水道蛇口をご使用ください。



EKPM-800R



EKP1-600

流し台(一槽シンク)

コードNo.	型番	入数	外寸(W×L×H)mm	価格(税抜)
0-7265-11	LKP1-450	1	450×450×800	¥35,500
0-7265-01	LKP1-750	1	750×450×800	¥71,100
0-7265-02	LKP1-900	1	900×450×800	¥78,200
0-7265-03	LKP1-1200	1	1,200×450×800	¥87,500
0-7265-04	LKP1-1500	1	1,500×450×800	¥116,700
0-7265-10	LHP1-450	1	450×600×799	¥52,500
0-7265-05	LHP1-900	1	900×600×800	¥80,900
0-7265-06	LHP1-1000	1	1,000×600×800	¥91,300
0-7265-07	LHP1-1200	1	1,200×600×800	¥98,400
0-7265-08	LHP1-1500	1	1,500×600×800	¥127,300
0-7265-09	LHP1-1800	1	1,800×600×800	¥146,500

- ◆仕様 ● バックガード(奥行×高さ):
 LKP1タイプ25/90、LHP1タイプ40/90
- バックガードに縦カラン式水道栓は取り付けできないタイプです。
 ● 壁出しタイプの水道蛇口をご使用ください。



流し台(一槽シンク)

コードNo.	型番	入数	外寸(W×L×H)mm	価格(税抜)
0-7266-01	LKPM1-750	1	750×450×800	¥46,300
0-7266-02	LKPM1-900	1	900×450×800	¥49,200
0-7266-03	LKPM1-1200	1	1,200×450×800	¥69,200
0-7266-04	LHPM1-900	1	900×600×800	¥73,000
0-7266-05	LHPM1-1200	1	1,200×600×800	¥86,300
0-7266-06	LHPM1-1500	1	1,500×600×800	¥151,300

- ◆仕様 ● バックガード(奥行×高さ):
 LKPM1タイプ25/90、LHPM1タイプ40/90
- バックガードに縦カラン式水道栓は取り付けできないタイプです。
 ● 壁出しタイプの水道蛇口をご使用ください。



デュポン
ビニール
スライム

磁製器具
粉砕

ガラス
樹脂器具

保護/安全

金属器具

樹脂器具

金属器具

分離分注機器

洗浄/運搬
クリーン環境用品

理化学汎用機器

その他
反応器具/遠心機
コロナ循環恒溫槽

流し台(二槽シンク)

コードNo.	型番	入数	外寸(W×L×H)mm	価格(税抜)
0-7264-01	LKP2-750	1	750×450×800	¥52,300
0-7264-02	LKP2-900	1	900×450×800	¥54,000
0-7264-03	LKP2-1000	1	1,000×450×800	¥70,700
0-7264-04	LKP2-1200	1	1,200×450×800	¥75,300
0-7264-05	LHP2-900	1	900×600×800	¥72,300
0-7264-06	LHP2-1000	1	1,000×600×800	¥105,700
0-7264-07	LHP2-1200	1	1,200×600×800	¥86,100
0-7264-08	LHP2-1500	1	1,500×600×800	¥139,600
0-7264-09	LHP2-1800	1	1,800×600×800	¥158,800

- ◆仕様 ●バックガード(奥行×高さ):LKP2タイプ25/90、LHP2タイプ40/90
 ●バックガードに縦カン式水道栓は取り付けできないタイプです。
 ●壁出しタイプの水道蛇口をご使用ください。



テューブ
ビペット
スポイト

ステンレス作業台(平天板タイプ)・ポータブル

コードNo.	型番	入数	外寸(W×L×H)mm	重量(kg)	価格(税抜)
0-7267-01	LEKT-600	1	600×460×750	7	¥15,300
0-7267-02	LEKT-900	1	900×460×750	11	¥20,300
0-7267-03	LEKTO-600	1	600×460×750	10.2	¥30,300
0-7267-04	LEKTO-900	1	900×460×750	17	¥51,100
0-7267-05	EC-55 (キャスターセット)	1	ストッパーナシ×2個、 あり×2個	車輪径42mm、 取付高50mm、 ネジT M6	¥3,800

- ◆仕様 ●均等荷重:50kg ※キャスター使用時は均等荷重は30kgになります。
 ●天板:平天板 ●下棚:平棚板
 ●アジャスター:ナイロン樹脂アジャスター(+4mm)
 ●材質:ステンレス(SUS430) ●製造国:日本
 ●ネジ、ビスなしで簡単に組み立てられ、工具が不要です。



磁製器具
粉砕機

ガラス
樹脂器具

保護/安全

金属器具

ステンレス作業台 片面引出し付

コードNo.	型番	入数	外寸(mm)	引出し数	重量(kg)	価格(税抜)
0-7243-01	LKTO-600	1	600×450×800	1	13	¥49,000
0-7243-02	LKTO-750	1	750×450×800	2	15	¥56,500
0-7243-03	LKTO-900	1	900×450×800	2	17	¥62,800
0-7243-04	LKTO-1200	1	1,200×450×800	3	24	¥75,900
0-7243-05	LKTO-1500	1	1,500×450×800	4	29	¥90,700
0-7244-01	LHTO-600	1	600×600×800	1	15.5	¥55,300
0-7244-02	LHTO-750	1	750×600×800	2	16	¥64,000
0-7244-03	LHTO-900	1	900×600×800	2	22	¥70,700
0-7244-04	LHTO-1200	1	1,200×600×800	3	27	¥87,100
0-7244-05	LHTO-1500	1	1,500×600×800	4	35	¥105,700

- ◆仕様 ●材質:ステンレス(SUS430)、取手/ABS樹脂
 ●均等耐荷重:240kg ●レベル調整:+30mm
 ●ボルト固定式で、スノコ取り付け位置の調整が可能です。
 ●スノコを三方向枠、四方向枠、H枠仕様へ同価格で変更できます。



LHTO-1200

樹脂器具

金属器具

分離式注液器

洗浄/運搬
クリーン環境用品

理化学汎用機器

その他
反応容器/遠心機
コロポ徳環境温槽

ステンレス作業台 (平天板タイプ)

コードNo.	型番	入数	外寸(W×L×H)mm	重量(kg)	価格(税抜)
0-7292-01	HTHW-900	1	900×600×800	12	¥42,100
0-7292-02	HTHW-1200	1	1,200×600×800	16	¥49,200
0-7292-03	HTHW-1500	1	1,500×600×800	21	¥58,400
0-7292-04	HTHW-1800	1	1,800×600×800	25	¥64,400
0-7292-05	YTHW-900	1	900×750×800	15	¥49,800
0-7292-06	YTHW-1200	1	1,200×750×800	21	¥54,600
0-7292-07	YTHW-1500	1	1,500×750×800	27	¥64,200
0-7292-08	YTHW-1800	1	1,800×750×800	34	¥70,700
0-7292-09	LTHW-900	1	900×900×800	18	¥55,300
0-7292-10	LTHW-1200	1	1,200×900×800	24	¥60,000
0-7292-11	LTHW-1500	1	1,500×900×800	35	¥69,600
0-7292-12	LTHW-1800	1	1,800×900×800	36	¥78,400



HTHW-1200

- ◆仕様 ●天板:平天板 ●枠形状:H型枠 ●アジャスター調整:+30mm ●材質:ステンレス(SUS430)
●アジャスター:ナイロン樹脂 ●均等耐荷重:150kg

ステンレス作業台 (平天板タイプ)

コードNo.	型番	入数	外寸(W×L×H)mm	重量(kg)	価格(税抜)
0-7262-01	KTSA-450	1	450×450×800	7	¥24,000
0-7262-02	KTSA-600	1	600×450×800	8	¥25,500
0-7262-03	KTSA-750	1	750×450×800	8.5	¥28,400
0-7262-04	KTSA-900	1	900×450×800	9.5	¥30,900
0-7262-05	KTSA-1200	1	1,200×450×800	12	¥36,700
0-7262-06	KTSA-1500	1	1,500×450×800	15	¥49,000
0-7262-07	KTSA-1800	1	1,800×450×800	18	¥55,300
0-7262-08	HTSA-450	1	450×600×800	8	¥28,800
0-7262-09	HTSA-600	1	600×600×800	10	¥33,400
0-7262-10	HTSA-750	1	750×600×800	11	¥38,000
0-7262-11	HTSA-900	1	900×600×800	12	¥42,100
0-7262-12	HTSA-1200	1	1,200×600×800	15	¥49,200
0-7262-13	HTSA-1500	1	1,500×600×800	16	¥58,400
0-7262-14	HTSA-1800	1	1,800×600×800	19	¥64,400



HTSA-1200

- ◆仕様 ●天板:平天板 ●枠形状:三方枠(取り付け位置上下変更可能)
●アジャスター調整:+30mm ●材質:ステンレス(SUS430)
●アジャスター:ナイロン樹脂 ●均等耐荷重:150kg

ステンレス作業台 スノコ付

コードNo.	型番	入数	外寸(W×L×H)mm	重量(kg)	価格(税抜)
0-7249-01	LKT-450	1	450×450×800	7	¥24,000
0-7249-02	LKT-600	1	600×450×800	8	¥25,500
0-7249-03	LKT-750	1	750×450×800	9	¥28,400
0-7249-04	LKT-900	1	900×450×800	10	¥30,900
0-7249-05	LKT-1200	1	1,200×450×800	13	¥36,700
0-7249-06	LHT-600	1	600×600×800	11	¥33,400
0-7249-07	LHT-750	1	750×600×800	12	¥38,000
0-7249-09	LHT-900	1	900×600×800	13	¥42,100
0-7249-10	LHT-1200	1	1,200×600×800	17	¥49,200
0-7249-11	LHT-1500	1	1,500×600×800	22	¥58,400



LKT-900

- ◆仕様 ●材質:ステンレス(SUS430)
●均等耐荷重:240kg ●レベル調整:+30mm
●グリーン購入法適合品(再生樹脂10%以上)
●ボルト固定式で、スノコ取り付け位置の調整が可能です。
●スノコを三方向枠、四方向枠、H枠仕様へ同価格で変更できます。

デュポン
ベーク
スライ
シート

磁製器具
粉砕

ガラス
樹脂器具

保護/安全

金属器具

樹脂器具

金属器具

分離分注機器

洗浄/運搬
クリーン環境用品

理化学汎用機器

その他
反応器具/遠心機
コロナ循環恒温槽

ステンレス作業台 2段スノコ付

コードNo.	型番	入数	外寸(mm)	重量(kg)	価格(税抜)
0-7241-01	LKT2S-600	1	600×450×800	11	¥32,300
0-7241-02	LKT2S-750	1	750×450×800	13	¥36,500
0-7241-03	LKT2S-900	1	900×450×800	16	¥40,000
0-7241-04	LKT2S-1200	1	1,200×450×800	18	¥48,600
0-7241-05	LKT2S-1500	1	1,500×450×800	24	¥63,600
0-7242-01	LHT2S-600	1	600×600×800	15	¥43,400
0-7242-02	LHT2S-750	1	750×600×800	17	¥51,300
0-7242-03	LHT2S-900	1	900×600×800	18	¥54,600
0-7242-04	LHT2S-1200	1	1,200×600×800	24	¥64,200
0-7242-05	LHT2S-1500	1	1,500×600×800	29	¥76,100

- ◆仕様 ● 材質:ステンレス(SUS430) ● 均等耐荷重:240kg
● レベル調整:+30mm

- グリーン購入法適合品
- 中棚は、20mmピッチで高さ調整が可能です。
- スノコをベタ板棚へ変更できます。(追加料金)



LKT2S-900

テューブ
ビペット
スボイト
磁製器具
粉砕

ステンレスカート(折りたたみ式)

コードNo.	型番	入数	外寸(mm)	重量(kg)	価格(税抜)
0-7485-01	SF-No.1	1	690×400×760	7.7	¥71,000
0-7485-02	SF-No.2	1	570×450×950	7.2	¥64,500

- ◆仕様 ● 材質:本体/ステンレス(SUS304)、折りたたみレバー/ナイロン
● キャスター:φ75mmナイロン製(対角ストッパー付き)
● 天板サイズ:600×400mm(No.1)/520×365mm(No.2)
● 折りたたみ時サイズ:690×120×930mm(No.1)
450×210×1050mm(No.2)
● 耐荷重:15kg/段 ● 総耐荷重:30kg
- サイドレバーを押して上に引くだけで簡単に折りたたむことができます。
 - 折りたたんだ後も自立することができ、収納スペースが少なく便利です。
 - 棚板は、落下防止枠タイプです(No.1)。
 - 移動時に便利な片側ハンドル付きで、キャスターは走行性に優れています(No.1)。



-01

-02

-01

-02

ガラス
樹脂器具

保護/安全

金属器具

樹脂器具

アーチ型ワゴン2段

コードNo.	型番	入数	タイプ	外寸(mm)	価格(税抜)
0-7205-01	MB-2UV-S	1	立上	500×380×930	¥38,900
0-7205-02	MB-2UV-M	1	立上	600×430×930	¥43,340

※別途運送費が必要です。

- ◆仕様 ● 材質:ステンレス(SUS403)
● キャスター/φ75mmエラストマー、ストッパー付
● 耐荷重/1段につき10kg



金属器具

分離分注機器

洗浄/運搬
クリーン環境用品

アーチ型ワゴン3段

コードNo.	型番	入数	タイプ	外寸(mm)	価格(税抜)
0-7206-01	MB-3UV-S	1	立上 棚2段	500×380×930	¥47,780
0-7206-02	MB-3UV-M	1	立上 棚2段	600×430×930	¥53,340

※別途運送費が必要です。

- ◆仕様 ● 材質:ステンレス(SUS403)
● キャスター/φ75mmエラストマー、ストッパー付
● 耐荷重/1段につき10kg



理化学汎用機器

その他
反応容器/遠心機
コロナ循環恒温槽

ステンレスカート2段枠無

コードNo.	型番	入数	タイプ	外寸(mm)	価格(税抜)
0-7207-01	MA-2F-S	1	枠無	450×300×800	¥19,460
0-7207-02	MA-2F-M	1	枠無	600×450×800	¥21,120
0-7207-03	MA-2F-L	1	枠無	750×450×800	¥27,240
0-7207-04	MA-2F-LL	1	枠無	900×600×800	¥38,900

※別途運送費が必要です。

- ◆仕様 ● 材質:ステンレス製(SUS403)
- キャスター/φ50ゴム製、ストッパーなし
- 耐荷重/1段につき10kg



ステンレスカート3段枠無

コードNo.	型番	入数	タイプ	外寸(mm)	価格(税抜)
0-7208-01	MA-3F-S	1	枠無 棚2段	450×300×800	¥25,560
0-7208-02	MA-3F-M	1	枠無 棚2段	600×450×800	¥29,460
0-7208-03	MA-3F-L	1	枠無 棚2段	750×450×800	¥40,580
0-7208-04	MA-3F-LL	1	枠無 棚2段	900×600×800	¥55,560

※別途運送費が必要です。

- ◆仕様 ● 材質:ステンレス製(SUS403)
- キャスター/φ50ゴム製、ストッパーなし
- 耐荷重/1段につき10kg



ステンレスカート2段立上

コードNo.	型番	入数	タイプ	外寸(mm)	価格(税抜)
0-7201-01	MA-2V-S	1	立上	450×300×800	¥23,340
0-7201-02	MA-2V-M	1	立上	600×450×800	¥32,240
0-7201-03	MA-2V-L	1	立上	750×450×800	¥42,240

※別途運送費が必要です。

- ◆仕様 ● 材質:ステンレス製(SUS403)
- キャスター/φ50ゴム製、ストッパーなし
- 耐荷重/1段につき10kg



ステンレスカート3段立上

コードNo.	型番	入数	タイプ	外寸(mm)	価格(税抜)
0-7202-01	MA-3V-S	1	立上 棚2段	450×300×800	¥34,460
0-7202-02	MA-3V-M	1	立上 棚2段	600×450×800	¥40,580
0-7202-03	MA-3V-L	1	立上 棚2段	750×450×800	¥55,020

※別途運送費が必要です。

- ◆仕様 ● 材質:ステンレス製(SUS403)
- キャスター/φ50ゴム製、ストッパーなし
- 耐荷重/1段につき10kg



サプライカート

コードNo.	型番	入数	外寸(mm)	価格(税抜)
0-7203-01	MS-BP	1	680×375×925	¥53,340

※別途運送費が必要です。

- ◆仕様 ● 材質:ステンレス製/SUS403、バスケット/480×360×165
- キャスター/φ75エラストマー
- 耐荷重/1段につき10kg



デュポン
ビペット
スポイト

磁製器具
粉砕

ガラス
樹脂器具

保護/安全

金属器具

樹脂器具

金属器具

分離/注液器具

洗浄/運搬
クリーン環境用品

理化学汎用機器

その他
反応容器/遠心機
コロナ循環恒温槽

ステンレスワゴン 2段

コードNo.	型番	入数	外寸(mm)	重量(kg)	価格(税抜)
0-7237-01	LWG2-600K	1	600×450×800	15	¥43,400
0-7237-02	LWG2-750K	1	750×450×800	17	¥46,300
0-7237-03	LWG2-900K	1	900×450×800	19	¥49,000
0-7237-04	LWG2-750H	1	750×600×800	20	¥56,100
0-7237-05	LWG2-900H	1	900×600×800	22	¥60,500

- ◆仕様 ● 材質:ステンレス(SUS430) ● キャスター:φ75ゴム製、ストッパー×2
 ● 耐荷重:天板/60kg、棚板1枚当たり/40kg、ワゴン1台当たり/100kg
 ● 棚板(皿):深さ下段34mm・上段29mm ● 棚柱ピッチ:20mm
- ハンドルとキャスターがついた操作性が向上したワゴン。品物の運搬、移動に便利です。
 - ハンドルはボルト式で取り外しが可能です。
 - 下段棚はこぼれ止め機能の皿形タイプ。また裏返してセットするとフラット形天板としてもご使用できます。



チューブ
ビペット
スポイト

磁製器具
粉砕

ガラス
樹脂器具

保護/安全

ステンレスワゴン 3段 中棚1枚付

コードNo.	型番	入数	外寸(mm)	重量(kg)	価格(税抜)
0-7238-01	LWG3-600K	1	600×450×800	17	¥50,500
0-7238-02	LWG3-750K	1	750×450×800	19	¥54,400
0-7238-03	LWG3-900K	1	900×450×800	22	¥58,400
0-7238-04	LWG3-750H	1	750×600×800	23	¥69,600
0-7238-05	LWG3-900H	1	900×600×800	24	¥73,200

- ◆仕様 ● 材質:ステンレス(SUS430) ● キャスター:φ75ゴム製、ストッパー×2
 ● 耐荷重:天板/60kg、棚板1枚当たり/40kg、ワゴン1台当たり/100kg
 ● 棚板(皿):深さ下段34mm・上段29mm ● 棚柱ピッチ:20mm
- 中棚上下移動可能。
 - ハンドルとキャスターがついた操作性が向上したワゴン。品物の運搬、移動に便利です。
 - ハンドルはボルト式で取り外しが可能です。
 - 中間棚、下段棚はこぼれ止め機能の皿形タイプ。また裏返してセットするとフラット形天板としてもご使用できます。



金属器具

樹脂器具

金属器具

分離/注液機器

ステンレスワゴン 引出し付 2段

コードNo.	型番	入数	外寸(mm)	引出し数	重量(kg)	価格(税抜)
0-7239-01	LWGO2-600K	1	600×450×800	1	18	¥67,100
0-7239-02	LWGO2-750K	1	750×450×800	2	20	¥75,000
0-7239-03	LWGO2-900K	1	900×450×800	2	22	¥80,700
0-7239-04	LWGO2-750H	1	750×600×800	2	23	¥82,100
0-7239-05	LWGO2-900H	1	900×600×800	2	25	¥89,200

- ◆仕様 ● 材質:ステンレス(SUS430)
 ● 耐荷重:天板/60kg、棚板1枚当たり/40kg、ワゴン1台当たり/100kg、引出し/10kg
 ● キャスター:φ75ゴム製、ストッパー×2 ● 棚板(皿):深さ下段34mm・上段29mm
 ● 棚柱ピッチ:20mm ● 引出しサイズ:間口265~430×奥行310×深さ80mm
- ハンドルとキャスターがついた操作性が向上したワゴン。品物の運搬、移動に便利です。
 - ハンドルはボルト式で取り外しが可能です。
 - 下段棚はこぼれ止め機能の皿形タイプ。また裏返してセットするとフラット形天板としてもご使用できます。



洗浄/運搬
クリーン環境用品

理化学汎用機器

その他
反応容器/遠心機
コロポ徳環境恒温槽

ステンレスワゴン 引出し付 3段 中棚1枚付

コードNo.	型番	入数	外寸(mm)	引出し数	重量(kg)	価格(税抜)
0-7240-01	LWGO3-600K	1	600×450×800	1	20	¥74,000
0-7240-02	LWGO3-750K	1	750×450×800	2	22	¥83,200
0-7240-03	LWGO3-900K	1	900×450×800	2	25	¥90,300
0-7240-04	LWGO3-750H	1	750×600×800	2	26	¥95,900
0-7240-05	LWGO3-900H	1	900×600×800	2	28	¥101,700

- ◆仕様 ● 材質:ステンレス(SUS430)
 ● 耐荷重:天板/60kg、棚板1枚当たり/40kg、ワゴン1台当たり/100kg、引出し/10kg
 ● キャスター:φ75ゴム製、ストッパー×2 ● 棚板(皿):深さ下段34mm・上段29mm
 ● 棚柱ピッチ:20mm ● 引出しサイズ:間口265~430×奥行310×深さ80mm
- 中棚上下移動可能。
 - ハンドルとキャスターがついた操作性が向上したワゴン。品物の運搬、移動に便利です。
 - ハンドルはボルト式で取り外しが可能です。
 - 中間棚、下段棚はこぼれ止め機能の皿形タイプ。また裏返してセットするとフラット形天板としてもご使用できます。



丸椅子

コードNo.	型番	入数	外寸(mm)	価格(税抜)
0-7363-01	GS010-VBK	1	φ385(W)×425~515(SH)	¥13,500
0-7363-02	GS010-VWH	1	φ385(W)×425~515(SH)	¥13,500

- ◆仕様 ● 座:ウレタンフォーム、ビニールレザー張り
● 脚部:樹脂成型脚、ウレタン巻双輪キャスター
● 座部昇降:ガススプリング



GS010-VBK



GS010-VWH

丸椅子(座リング付)

コードNo.	型番	入数	外寸(mm)	価格(税抜)
0-7366-01	SM-17-VBK	1	φ370(W)×475~630(SH)	¥35,000
0-7366-02	SM-16-VBK	1	φ370(W)×410~505(SH)	¥32,000

- ◆仕様 ● 座:ウレタンフォーム、ビニールレザー張り、座リング付、クロームメッキ仕上げ
● 脚部:スチール、クロームメッキ仕上げ、単輪キャスター、足掛リング付(SM-17-VBKのみ)
● 座部昇降:ガススプリング



SM-17-VBK



SM-16-VBK

ワーキングチェア

コードNo.	型番	入数	外寸(mm)	価格(税抜)
0-7364-01	WS220W-VBK	1	φ375(W)×430(D)×545~640(SH)	¥24,600
0-7364-02	WS225W-VBK	1	φ375(W)×430(D)×600~755(SH)	¥27,600

- ◆仕様 ● 背:スチールパイプ、粉体塗装仕上げ
● 座:ウレタンフォーム、ビニールレザー張り
● 脚部:スチール、粉体塗装仕上げ(アイボリー)、双輪キャスター、足掛リング付(WS225N-VBKのみ)



WS220W-VBK



WS225W-VBK

ワーキングチェア

コードNo.	型番	入数	外寸(mm)	価格(税抜)
0-7365-01	CM-107-VBK	1	370(W)×470(D)×770~925(H)×540~695(SH)	¥52,000
0-7365-02	CM-106-VBK	1	370(W)×470(D)×675~760(H)×445~530(SH)	¥48,000

- ◆仕様 ● 背・座:ウレタンフォーム、ビニールレザー張り、座リング付、クロームメッキ仕上げ
● 脚部:スチール、クロームメッキ仕上げ、双輪キャスター、足掛リング付(CM-107-VBKのみ)
● 座部昇降:ガススプリング、背座独立回転



CM-107-VBK



CM-106-VBK

チューブ
ビネット
スポイト

磁製器具
粉砕

ガラス
樹脂器具

保護/安全

金属器具

樹脂器具

金属器具

分離/注機器

洗浄/運搬
クリーン環境用品

理化学汎用機器

その他
反応器具/遠心機
コラポ徳環恒温槽

円座チェア

◆仕様

- 材質:座面/ビニールレザー
脚/ナイロン
- 円座サイズ:φ380×60mm
- スリット穴直径:約φ100mm
- リング直径:φ380mm
(DCC-1H, DNCC-1H)
- リング高さ:270mm(DCC-1H)
245mm(DNCC-1H)

コードNo.	型番	入数	サイズ(mm)	キャスター	リング	重量(kg)	価格(税抜)
0-7489-01	SJ-DCC-1	1	520×520×430~560	あり	なし	約5.1	¥13,500
0-7489-02	SJ-DNCC-1	1	520×520×405~535	なし	なし	約5.1	¥13,500
0-7489-03	SJ-DCC-1H	1	520×520×590~720	あり	あり	約6.5	¥21,100
0-7489-04	SJ-DNCC-1H	1	520×520×565~695	なし	あり	約6.5	¥21,100

- 座面中央のスリットにより腰や臀部の座圧を和らげ、座り疲れを減少させます。
- 座面径が大きく厚みがありますので、安定した座り心地です。



チューブ
ビペット
スポイト

磁製器具
粉砕機

ガラス
樹脂器具

保護/安全

金属器具

樹脂器具

金属器具

分離分注機器

洗浄/運搬
クリーン環境用品

理化学汎用機器

その他
反応容器/遠心機
コロポ徳環恒温槽

研究用チェア

コードNo.	型番	入数	価格(税抜)
0-7094-05	TL-6L-Z	1	¥26,600
0-7094-06	TL-17L-Z	1	¥41,000

- ◆仕様 ※別途運送費が必要です。
- 材質:背/座/ビニールレザー、鋼板加工/ウレタンフォーム
キャスター/ゴム
 - 座面/座高さ:TL-6L:φ375×545/460~630mm
TL-17L:400×380/510~695mm
 - 機構:リフトメカ付き
 - 重量:TL-6L-Z:5.4kg、TL-17L-Z:8.8kg



ニトリル指サック(ラルフィン)

コードNo.	型番	入数	フラット幅(mm)	価格(税抜)
0-7574-01	S青	500個/箱	23±1	¥3,200
0-7574-02	M青	500個/箱	25±1	¥3,200
0-7574-03	L青	500個/箱	28±1	¥3,200
0-7575-01	S白	500個/箱	23±1	¥3,200
0-7575-02	M白	500個/箱	25±1	¥3,200
0-7575-03	L白	500個/箱	28±1	¥3,200

- ◆仕様 ● 材質:ニトリルゴム
● 全長(mm):68±3 ● 厚み(mm):0.1±0.02
- オイルやグリスなどの薬品に耐性があり、
静電防止の他、耐油、耐薬性があります。
 - 静電防止製品の中でも抜群の柔らかさがありますので、
繊細な指の動きが必要な方にピッタリです。



静電防止指サック(ラルフィン)

コードNo.	型番	入数	フラット幅(mm)	価格(税抜)
0-7576-01	Sピンク	500個/箱	23±2	¥4,680
0-7576-02	Mピンク	500個/箱	25±2	¥4,680
0-7576-03	Lピンク	500個/箱	28±2	¥4,680

- ◆仕様 ● 材質:ニトリルゴム
● 全長(mm):70.5±5 ● 厚み(mm):0.1±0.02
- 静電気を防止する指サックです。
 - 工場現場で静電気を嫌う場所での繊細な作業現場や、摩擦等で
指荒れを嫌う事務作業現場など、さまざまなシーンで活躍します。



ステンレスバレルポンプ

コードNo.	型番	入数	仕様	価格(税抜)
0-1100-01	5601-0500	1	SUS製固定排出部	¥72,000
0-1100-02	5601-0501	1	SUS/PTFE製ストップコック付1.2mSUSホース	¥123,000

- ◆仕様 ● 吸入部:φ32mm×57cm(長さ)
● 接液部材質:SUS/PTFEガasket
● 排出量:350ml/ストローク
※アセトンには対応していません。
- ハンドルを上下させて採水できる手動式ポンプです。(500mPa-s)
 - ポンプ底部に逆流防止用ボール弁付きですので、容器内の少ない残量でも取り出せます。
 - 可燃物の使用には必ずアースをとってください。
 - ストップコックは薬液の蒸発や、移送後の液だれを防ぎます。(0501タイプのみ)
 - オプションのジョイント・プラグで様々な容器・タンクに使えます。
 - ご使用にはオプションのジョイント・プラグが必要です。

※価格にタンクは含まれません。



SUS製固定排出部



SUS/PTFE製ストップコック付
1.2mSUSホース

PPバレルポンプ

コードNo.	型番	入数	仕様	価格(税抜)
0-1099-01	5600-0651	1	固定排出部	¥43,200
0-1099-02	5600-0652	1	ストップコック付1.2mPVCホース	¥43,200

- ◆仕様 ● 吸入部:φ32mm×65cm(長さ)
● 接液部材質:PP
● シール部材質:PTFE
● 排出量:230ml/ストローク
- ハンドルを上下させて採水できる手動式ポンプです。(500mPa-s)
 - ポンプ底部に逆流防止用ボール弁付きですので、容器内の少ない残量でも取り出せます。
 - ストップコックは薬液の蒸発や、移送後の液だれを防ぎます。(0652タイプのみ)
 - 簡単・迅速・安全に薬液を移送できます。
 - オプションのジョイント・プラグで様々な容器・タンクに使えます。
 - ご使用にはオプションのジョイント・プラグが必要です。

※価格にタンクは含まれません。



固定排出部



ストップコック付
1.2mPVCホース

PTFEバレルポンプ

コードNo.	型番	入数	仕様	価格(税抜)
0-1097-01	5606-0600	1	PTFE製ストップコック付固定排出部	¥153,500
0-1097-02	5606-0601	1	PVDF製ストップコック付1.2mPTFEホース	¥153,500
0-1097-11	5606-1000	1	PTFE製ストップコック付固定排出部	¥167,200
0-1097-12	5606-1001	1	PVDF製ストップコック付1.2mPTFEホース	¥167,200

- ◆仕様 ● 吸入部:φ32mm×60cm(-01, -02)、φ32mm×90cm(-11, -12)
● 接液部材質:PTFE/FEP ● バルブ材質:PTFE/PVDF
● 排出量:270ml/ストローク
- ハンドルを上下させて採水できる手動式ポンプです。(500mPa-s)
 - ポンプ底部に逆流防止用ボール弁付きですので、容器内の少ない残量でも取り出せます。
 - ストップコックは薬液の蒸発や、移送後の液だれを防ぎます。
 - 簡単・迅速・安全に薬液を移送できます。
 - オプションのジョイント・プラグで様々な容器・タンクに使えます。ご使用にはオプションのジョイント・プラグが必要です。

※価格にタンクは含まれません。



PTFE製ストップコック付
固定排出部



PVDF製ストップコック付
1.2mPTFEホース

デュリン
ピストン
スポイラー
磁製器具
粉砕機

ガラス
樹脂器具

保護/安全

金属器具

樹脂器具

金属器具

分離/注液器具

洗浄/運搬
クリーン環境用品

理化学汎用機器

その他
反応容器/遠心機
コロナ循環恒温槽

スムーズフローポンプ(Qシリーズ)

- 無脈動・連続流による優れた定量性・応答性を備えたポンプです。
- 精密(0.01mL/min単位)で広範(0.1~100mL/min)な流量設定ができます。
- 軽量・小型・静音・低振動です。
- 酸・アルカリ・有機溶剤など、使用する液の性質に応じて耐食性の高い接液部材質を選ぶことができます。
- 蝶ボルトを取り外すだけで接液部の分解ができるためメンテナンスが簡単です。
- コンセントプラグ付ですのですぐにご使用いただけます。
- 上記のタイプとは別に、小流量タイプ・入出力制御型タイプ・時間制御型タイプもございますのでお問合せください。



Q-100-VE-P-S

コードNo.	0-7495-01	0-7495-02	0-7495-03	0-7495-04
型番	Q-100-VE-P-S	Q-100-VF-P-S	Q-100-TT-P-S	Q-100-6T-P-S
流量制御範囲	0.1~100mL/min 再現性:±1%(F.S.)			
最高吐出圧力	0.3MPa			
接続口径	φ4×φ6 (Rc1/8)			
周囲温度	0~40℃			
移送液温度	0~40℃(凍結なきこと)			
移送液粘度	200mPa・s以下			
耐環境性	IEC規格:IP65相当(防塵・防水)			
電源	AC100~240V ±10% 1φ 50Hzまたは60Hz (コード長2m)			
運転モード	手動運転・オートストップ運転・キャリブレーション			
外形寸法	W110×D192×H128.1mm			W110×D188×H128.1mm
重量	1.6kg		1.7kg	2.6kg
接液部材質	PVC/PTFE/EPDM/PP	PVC/PTFE/特殊フッ素ゴム/PP	PTFE/特殊フッ素ゴム(パーフロ)	SUS316/特殊フッ素ゴム(パーフロ)
付属品	ポリオレフィン系樹脂チューブ2m、シリンジ1個、 滑り止めシート1枚、ポンプ架台セット(ポンプ架台、ねじ)1セット、 取付ボルトセット(六角ボルト、ナット)4セット		PTFEチューブ2m、シリンジ1個、滑り止めシート1枚 ポンプ架台セット(ポンプ架台、ねじ)1セット、 取付ボルトセット(六角ボルト、ナット)4セット	
価格(税抜)	¥258,000	¥258,000	¥388,000	¥401,000

チューブ
ビペット
スプイト
磁製器具
ガラス
樹脂器具
保護/安全

手動式真空ポンプ

コードNo.	型番	入数	ストローク容量(mL)	真空度(kPa)	価格(税抜)
0-1317-01	5620-1180	1	約16	約-85	¥34,000
0-1317-02	5620-1360	1	約32	約-85	¥41,000

- ◆仕様 ● 材質:PVC
● チューブ接続口径:6.4mm
- 片手で簡単に吸引することができます。
 - 真空ゲージ付きです。



金属容器
樹脂容器
金属器具

バレルポンプ用ジョイント・プラグ(オプション)

コードNo.	型番	入数	仕様	価格(税抜)
0-1101-01	5601-0100	1	真鍮製スクリュージョイント R-2	¥16,000
0-1098-01	5600-3130	1	PP製スクリュージョイント R-2	¥9,800
0-1098-02	5600-3170	1	PP製スクリュージョイント MAUSER2	¥11,800
0-1098-03	5600-3180	1	PP製スクリュージョイント Tri-Sure	¥13,500
0-1098-04	5600-3150	1	PVC製プラグφ40-70mm	¥7,400



装着例 0-1101-01



装着例 0-1098-01



装着例 0-1098-02



装着例 0-1098-03



装着例 0-1098-04

分離/注液機器
洗浄/運搬
クリーン環境用品
理化学汎用機器
その他
反応容器/遠心機
コロポ徳環境温槽

粘着マット

コードNo.	型番	入数	サイズ(mm)	価格(税抜)
0-1162-11	CMT4590(青)	30層/シート×10シート	450×900	¥14,000
0-1162-12	CMT6090(青)	30層/シート×10シート	600×900	¥17,800
0-1162-13	CMT60120(青)	30層/シート×10シート	600×1,200	¥23,600
0-1162-14	CMT4590W(白)	30層/シート×10シート	450×900	¥14,000
0-1162-15	CMT6090W(白)	30層/シート×10シート	600×900	¥17,800
0-1162-16	CMT60120W(白)	30層/シート×10シート	600×1,200	¥23,600

◆仕様

- 材質:ポリエチレン ● フィルム厚:30um ● 色:青・白
- 汚れたらシートを剥がすだけのディスポタイプで、粘着シートが靴底の汚れを取り除きます。
- 埃を嫌う作業場への入出前に使用するスタンダードマットです。
- シートは剥がすと数字が減っていくカウントダウン方式を採用しています。

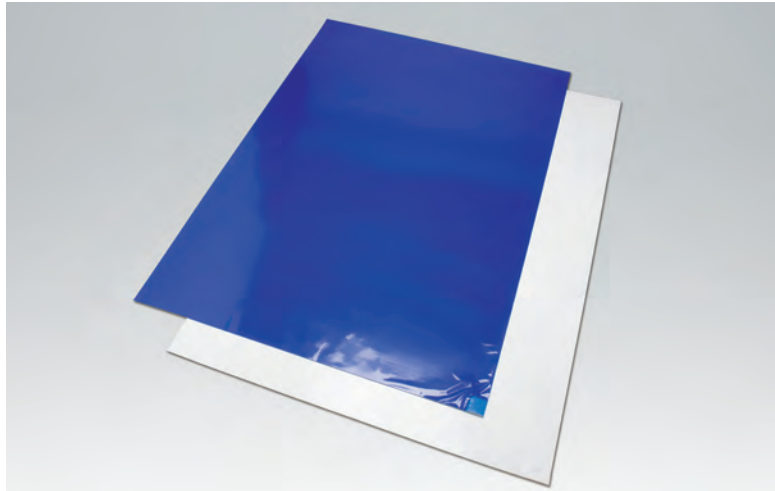

ナンバーラベルで残りの枚数がわかります

粘着マット用アンダーマット

コードNo.	型番	入数	サイズ(mm)	価格(税抜)
0-1123-01	アンダーマット4590用	1	575×1025	¥10,000
0-1123-02	アンダーマット6090用	1	725×1025	¥11,500
0-1123-03	アンダーマット60120用	1	725×1325	¥12,500

- アンダーマットを使うことで床面を痛めることがなくなります。



アンダーマット

導電PVCシート

コードNo.	型番	入数	サイズ(幅×長さ)	価格(税抜)
0-1196-01	13101	1巻	1,370mm x 30m	¥32,000

- ### ◆仕様
- 材質:PVC(塩化ビニール)
 - 厚み:0.3mm
 - 表面抵抗値:10⁶Ω

- 帯電防止加工を施し、静電気トラブルを防ぐことができるシートです。
- PVCシートにカーボングリッドをプリントしています。

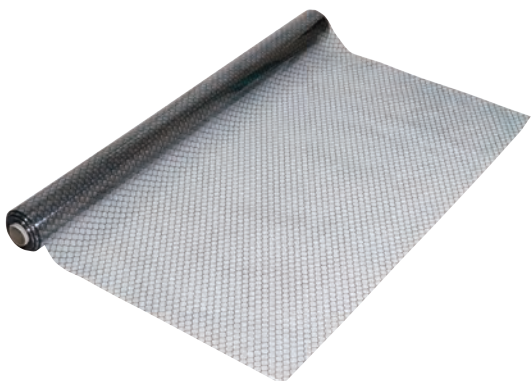

導電カラーマット

コードNo.	型番	入数	サイズ(幅×長さ)	価格(税抜)
0-1197-01	14101	1巻	1,000mm x 10m	¥42,000

- ### ◆仕様
- 材質:NBR(ニトリルゴム)
 - 厚み:2mm
 - 表面抵抗値:10⁶~10⁸Ω

- 表面が静電気拡散層、裏面は導電層になっており、静電気によるトラブルを防ぐことができます。
- 耐久性、耐摩耗性に優れたマットです。

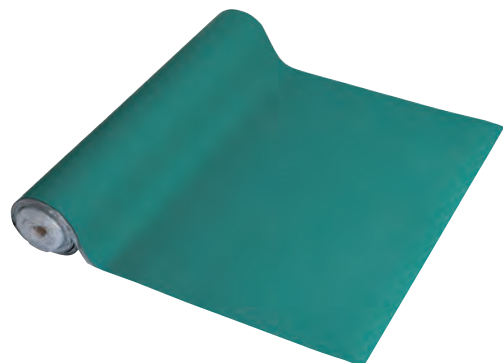

デュポン
ビペット
スポイト

磁製器具
粉砕

ガラス
樹脂

保護/安全

金属器具

樹脂器具

金属器具

分離/注機

洗浄/運搬
クリーン環境用品

理化学汎用機器

その他
反応器具/遠心機
ラボ環境恒溫槽

パンチングカート2段

コードNo.	型番	入数	タイプ	外寸(mm)	価格(税抜)
0-7200-01	MA-2P-S	1	枠無 パンチング棚	450×300×800	¥28,900
0-7200-02	MA-2P-M	1	枠無 パンチング棚	600×450×800	¥32,240

※別途送料が必要です。

◆仕様 ● 材質:ステンレス製/SUS403、パンチングピッチ/Φ6×P12

- キャスター/Φ75mmエラストマー
- 耐荷重/1段につき10kg



パンチングカート2段

コードNo.	型番	入数	タイプ	外寸(mm)	価格(税抜)
0-7200-03	MA-VP-S	1	立上 パンチング棚	450×300×800	¥32,240
0-7200-04	MA-VP-M	1	立上 パンチング棚	600×450×800	¥48,900

※別途送料が必要です。

◆仕様 ● 材質:ステンレス製/SUS403、パンチングピッチ/Φ6×P12

- キャスター/Φ75mmエラストマー
- 耐荷重/1段につき10kg



パンチングカート

コードNo.	型番	外寸(WxLxH)(mm)	重量(kg)	価格(税抜)
0-7260-03	MB-2UP-S	500×380×930	8	¥57,780
0-7260-04	MB-2UP-M	650×450×930	10	¥61,120

※別途送料が必要です。

- ◆仕様 ● 材質:ステンレス製SUS304
- キャスター:Φ75mm
 - パンチングピッチ:Φ6×P12

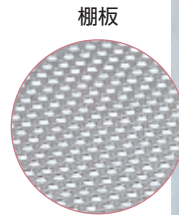

パンチングカート

コードNo.	型番	外寸(WxLxH)(mm)	重量(kg)	価格(税抜)
0-7260-01	MB-3UP-S	500×380×930	12	¥72,240
0-7260-02	MB-3UP-M	650×450×930	14	¥75,560

※別途送料が必要です。

- ◆仕様 ● 材質:ステンレス製SUS304
- キャスター:Φ75mm
 - パンチングピッチ:Φ6×P12

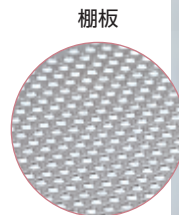

パンチングカート

コードNo.	型番	外寸(WxLxH)(mm)	重量(kg)	価格(税抜)
0-7260-05	MB-2P-M	600×450×800	10	¥50,000
0-7260-06	MB-2P-L	750×450×800	15	¥61,120

※別途送料が必要です。

- ◆仕様 ● 材質:ステンレス製SUS304
- キャスター:Φ75mm
 - パンチングピッチ:Φ6×P12

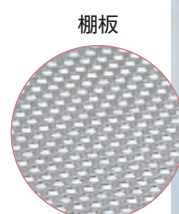

チューブ
ビペット
スポイト

磁製器具
粉砕

ガラス
樹脂器具

保護/安全

金属器具

樹脂器具

金属器具

分離/注液器具

洗浄/運搬
クリーン環境用品

理化学汎用機器

その他
反応容器/遠心機
コロボ環境恒温槽

クリーンルーム用ステンレスカート(折りたたみ式)

コードNo.	型番	入数	外寸(W×L×H)(mm)	重量(kg)	価格(税抜)
0-7486-01	SF-No.1B	1	690×400×760	7.7	¥74,000
0-7486-02	SF-No.5B	1	570×440×950	5.4	¥71,000

◆仕様

- 材質:本体/ステンレス(SUS304)、折りたたみレバー/ナイロン
- キャスター:φ75mmナイロン製(対角ストッパー付き×2個)
- 天板サイズ:600×400mm(No.1B) / 520×365mm(No.5B)
- 折りたたみ時サイズ:690×120×930mm(No.1B)
570×140×1020mm(No.5B)
- 耐荷重:15kg(No.1B)、10kg/段(No.5B)
- 総耐荷重:30kg
- 棚板はパンチングタイプを採用しほこりがたまりにくい構造です。
- サイドレバーを押して上に引くだけで簡単に折りたたむことができます。
- 折りたたんだ後も自立することができ、収納スペースが少なく便利です。
- 棚板は、落下防止枠タイプです(No.1B)



パンチングカート

コードNo.	型番	外寸(W×L×H)(mm)	重量(kg)	価格(税抜)
0-7260-07	MB-3P-M	600×450×800	15	¥64,460
0-7260-08	MB-3P-L	750×450×800	20	¥77,780

※別途運送費が必要です。

- ### ◆仕様
- 材質:ステンレス製SUS304
 - キャスター:φ75mm
 - パンチングピッチ:φ6×P12



クリーンルームチェア

コードNo.	型番	入数	価格(税抜)
0-7094-01	CL-200	1	¥66,600
0-7094-02	CL-400	1	¥83,000

※別途運送費が必要です。

◆仕様

- 材質:背部・座部/ウレタンフォームクッション
脚部/クロームメッキ仕上げ、座張材/導電性ビニールレザー
背カバー/導電性樹脂、上下昇降レバー/導電性樹脂
- キャスター:導電性(双輪)
- 電気抵抗値:10⁸Ω以下
- 座面/座高さ:CL-200:φ382/385~480mm
- 総高:CL-400:453×420/400~495mm、CL-400:750~850mm
- ビニールレザー樹脂の背カバー、キャスターの採用により導電性能は10⁸Ω以下。
- クリーンルーム内で組立しております。



導電チェア

コードNo.	型番	入数	価格(税抜)
0-7094-03	TSW-EH6	1	¥61,200
0-7094-04	TSW-EH6R	1	¥69,600

※別途運送費が必要です。

◆仕様

- 材質:座面/導電ビニールレザー
座クッション/コールドケアモールドウレタン
- キャスター:導電ウレタン巻双輪キャスター×3個
ウレタン巻双輪キャスター×2個
- 電気抵抗値:4.5MΩ以下(相対湿度44% 温度23℃)
- 表面抵抗値:0.8MΩ以下
- 座面/座高さ:TSW-EH:450×450/405~495mm
- TSW-EH6R:450×450/470~640mm
- 機構:座高ガス上下調節機能付き
- 総高:TSW-EH:790~870mm
TSW-EH6R:855~1025mm
- 重量:TSW-EH:10.6kg、TSW-EH6R:11.4kg



デュリン
システム

磁製器具
粉砕

ガラス
樹脂器具

保護/安全

金属器具

樹脂器具

金属器具

分離/分注機器

洗浄/運搬
クリーン環境用品

理化学汎用機器

その他
反応器具/遠心機
コロナ循環恒溫槽

導電性チェア・クリーンルーム用

コードNo.	型番	外寸(WxLxH) mm	重さ(kg)	価格(税抜)
0-7257-05	SK-88	385×390×535~630	9.8	¥42,000

◆仕様

- シート高さ:400~495mm
- 背:スチールパイプ、クロムメッキ仕上げ
- 座:導電性発泡ウレタン、座部昇降(ガススプリング)
- 脚部:スチール、クロムメッキ仕上げ、導電性双輪キャスター(回転抵抗付)

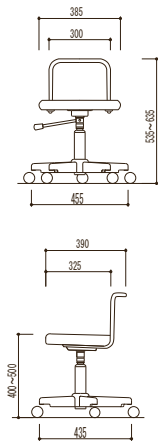

チューブ
ビペット
スポイト

導電性チェア・クリーンルーム用

コードNo.	型番	外寸(WxLxH) mm	重さ(kg)	価格(税抜)
0-7257-06	SK-89	385×390×600~755	10.7	¥46,000

◆仕様

- シート高さ:465~620mm
- 背:スチールパイプ、クロムメッキ仕上げ
- 座:導電性発泡ウレタン、座部昇降(ガススプリング)
- 脚部:スチール、足掛リング付、クロムメッキ仕上げ、導電性双輪キャスター(回転抵抗付)

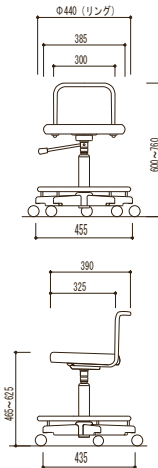

磁製器具
粉砕

ガラス
樹脂器具

保護
安全

導電性チェア・クリーンルーム用

コードNo.	型番	外寸(WxLxH) mm	重さ(kg)	価格(税抜)
0-7257-08	SK-825-V81	430×525~565×745~840	12.5	¥46,000

◆仕様

- シート高さ:410~505mm
- 背・座:ウレタンフォーム、導電性ビニールレザー張り、エッジ巻座部昇降(ガススプリング)、背ロック、背奥行・上下調整
- 脚部:スチール、クロムメッキ仕上げ、導電性双輪キャスター(回転抵抗付)

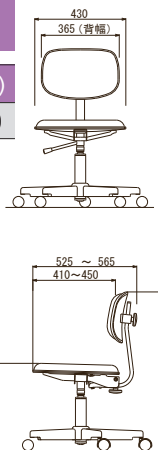

金属器具

樹脂器具

金属器具

分離
分注機器

導電性チェア・クリーンルーム用

コードNo.	型番	外寸(WxLxH) mm	重さ(kg)	価格(税抜)
0-7257-07	SK-827-V81	430×525~565×795~950	13.7	¥50,000

◆仕様

- シート高さ:460~620mm
- 背・座:ウレタンフォーム、導電性ビニールレザー張り、エッジ巻座部昇降(ガススプリング)、背ロック、背奥行・上下調整
- 脚部:スチール、足掛リング付、クロムメッキ仕上げ、導電性双輪キャスター(回転抵抗付)

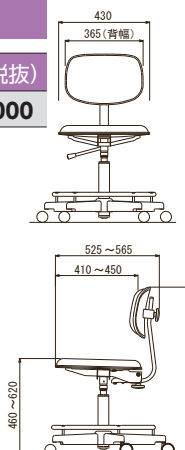

洗浄
運搬
クリーン
環境用品

理化学
汎用機器

その他
反応容器
遠心機
コロポ循環恒温槽

導電性チェア・クリーンルーム用

コードNo.	型番	外寸(WxLxH) mm	重さ(kg)	価格(税抜)
0-7257-01	SK-215	390×420×645~730	14	¥57,000

◆仕様

- シート高さ:415~500mm
- 背:ウレタンフォーム、導電性ビニールレザー張り
- 座:導電性発泡ウレタン、座部昇降(ガススプリング)、座角度調節機構
- フレーム:スチール、クロムメッキ仕上げ
- 脚部:スチール、クロムメッキ仕上げ、導電性双輪キャスター(回転抵抗付)

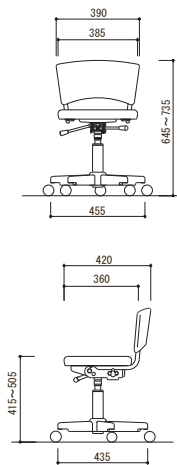

導電性チェア・クリーンルーム用

コードNo.	型番	外寸(WxLxH) mm	重さ(kg)	価格(税抜)
0-7257-03	SK-216	390×420×700~800	14	¥48,000

◆仕様

- シート高さ:420~625mm
- 背:ウレタンフォーム、導電性ビニールレザー張り
- 座:導電性発泡ウレタン、座部昇降(ガススプリング)、座角度調節機構
- フレーム:スチール、クロムメッキ仕上げ
- 脚部:スチール、足掛リング付、クロムメッキ仕上げ、導電性双輪キャスター(回転抵抗付)

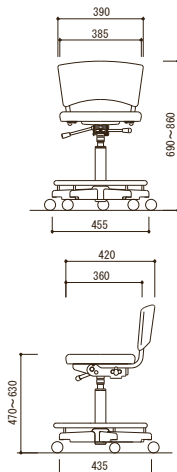

導電性チェア・クリーンルーム用

コードNo.	型番	外寸(WxLxH) mm	重さ(kg)	価格(税抜)
0-7257-02	SK-205	385×325×415~505	10.2	¥61,000

◆仕様

- 座:導電性発泡ウレタン、座部昇降(ガススプリング)、座角度調節機構
- 脚部:スチール、クロムメッキ仕上げ、導電性双輪キャスター(回転抵抗付)

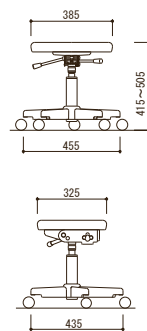

導電性チェア・クリーンルーム用

コードNo.	型番	外寸(WxLxH) mm	重さ(kg)	価格(税抜)
0-7257-04	SK-206	385×325×470~625	10.2	¥52,000

◆仕様

- 座:導電性発泡ウレタン、座部昇降(ガススプリング)、座角度調節機構
- 脚部:スチール、足掛リング付、クロムメッキ仕上げ、導電性双輪キャスター(回転抵抗付)

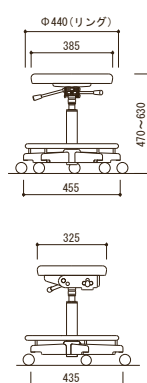

チューブ
ビネット
スポイラー

磁製器具
粉砕

ガラス
樹脂器具

保護/安全

金属容器

樹脂器具

金属器具

分離/注液機器

洗浄/運搬
クリーン環境用品

理化学汎用機器

その他
反応器具/遠心機
ラボ循環恒温槽

ワーキングチェア・クリーンルーム用

コードNo.	型番	入数	サイズ(mm)	リング	重量(kg)	価格(税抜)
0-7487-01	SL-FRP-5CSR	1	600x600x790~930	あり	約16	¥69,500
0-7487-02	SL-FRP-5CS	1	600x600x790~930	なし	約15	¥66,600

※別途運送費が必要です。 ※要組立商品

- ◆仕様 ● 材質:背部・座部/FRP, 脚部/クロームメッキ仕上げ
 - 座面サイズ:430×450mm ● 座までの高さ:440~580mm
 - アースコード付
- FRP製なので背や座からの発塵が極めて少ない、クラス10対応の導電チェアです。
- 導電性能10°Ωの双輪ナイロンキャスターを採用しています。
- ワンタッチで座席の高さを調節できます。



-01



-02

ワーキングチェア・クリーンルーム用

コードNo.	型番	外寸(WxLxH)(mm)	重量(kg)	価格(税抜)
0-7259-01	UWS-100CE	400×260×745	11	¥60,300

※別途運送費が必要です。 ※要組立商品

- ◆仕様 ● 座:導電性ビニールレザー張り、座面回転、チルト機構、ウレタンフォームクッション
 - 脚部:スチール製ベース、上下ガス装備
- クリーンルーム内での立作業をサポートするチェアです。座る人に合わせて自然にチルトする座面です。
- クリーン度/クラス100レベル対応、クリーン梱包(クリーンルーム内で組立、清掃、梱包を実施)
- 導電性/10°Ω以下



滅菌ラボマーカー(γ線滅菌済)

コードNo.	型番	入数	色	価格(税抜)
0-7488-01	SD-PEN-20IR	1袋(4本)	黒	¥5,000

- ◆仕様 ● インク:油性(キャップ式)
- 個包装のペン4本が、袋に入っています(二重包装)。



クリーンルーム用滅菌テープ

コードNo.	型番	入数	厚×幅(mm)	長さ(m)	伸び率(%)	価格(税抜)
0-7490-01	SD-CR100-12WHR	1	0.127×12.7	33	150	¥7,050

- ◆仕様 ● 材質:基材/PVC(塩化ビニール)、粘着剤/合成ゴム系、芯/プラスチック
- クラス100対応

- γ線滅菌されていて、一個ずつが二重パックされています。
- ペンで書き込むことができます。
- 耐薬品性が良く、酸・アルカリに強いテープです。



ピンセット(クリーンパック)

コードNo.	型番	入数	素材	全長(mm)	価格(税抜)
0-1383-01	4004-1722	1本/袋×100/パック	PS	130	¥19,800

- 個包装、100本で二重包装されています。
- class7のクリーンルームで製造しています。
- γ線滅菌済みです。

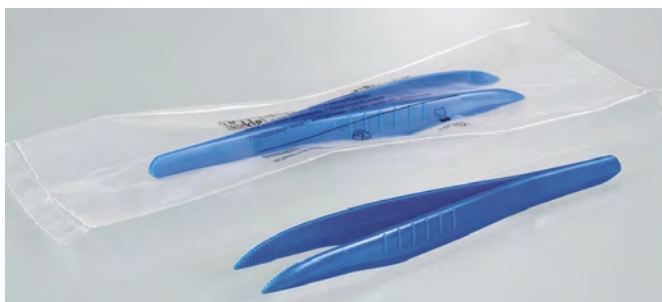

スプーン(クリーンパック)

コードNo.	型番	入数	素材	全長(mm)	価格(税抜)
0-1382-01	5378-5011	1本/袋×10/パック	PS	300	¥7,500

- 個包装、10本で二重包装されています。
- class7のクリーンルームで製造しています。
- γ線滅菌済みです。
- スプーン容量:10ml



※掲載商品は日本製です。 ※特注品、ご相談ください。

お問い合わせ・ご注文: TEL.03-3812-3531(東京) TEL.0725-53-4488(大阪) FAX.0725-54-1955

チューブ
ビペット
スポイト
磁製器具
粉砕
ガラス
樹脂器具
樹脂器具
保護/安全
金属器具
金属器具
樹脂器具
金属器具
分離/注液機器
洗浄/運搬
クリーン環境用品
理化学汎用機器
その他
反応容器/遠心機
コロポ徳環境温槽

理化学汎用機器

- ・サーキュレーター ・ウォーターバス ・クールインキュベーター ・ヒーター ・センサ
- ・攪拌機 ・攪拌羽根 ・ジャーテスター ・試験管ミキサー ・ホットスターラー
- ・スターラー ・ホットプレート ・コロニーカウンター ・BOD測定器

高低温サーキュレーター CORIO™

コードNo.	型番	入数	外寸(WxLxH) mm	重量(kg)	価格(税抜)
0-1163-11	CD-200F	1	230×390×650	26	¥835,000
0-1163-12	CD-310F	1	230×400×650	25.2	¥1,044,000

◆仕様

型番	CD-200F	CD-310F
温度範囲	-20~+150℃	-30~+150℃
温度精度	±0.03℃	
温度制御	PID制御	
充填量	3~4L	
バス開口部/深さ	130×150/150mm	130×150/150mm
ポンプ能力	15L/min(0.27bar)	
冷却能力	220W/170W/60W (at+20℃/0℃/-20℃ エタノール)	310W/280W/130W (at+20℃/0℃/-20℃ エタノール)
加熱能力	800W	
電源	AC100V	
付属品	ホースコネクターφ8mm、12mm×各2ヶ、電源ケーブル1本 通信コネクター1本、電源コネクター1本	

- 温暖化対策のため、ノンフロンガス(自然冷媒)を使用。
- 高温から低温まで広範囲に、高精度に温度制御します。
- 外部循環量は、レバー操作で簡単に調整できます。
- 安全等級クラスⅢ(DIN 12876-1)で安全運転、過熱防止/空焚防止。
- USBインターフェースによる外部制御運転が可能です。



フラスコ用おもり

コードNo.	型番	入数	リング内径×外径(mm)	重量(g)	価格(税抜)
0-1252-01	4030-9001	1	φ48×φ86	260	¥1,600
0-1252-02	4030-9002	1	φ56×φ102	520	¥1,800
0-1252-03	4030-9003	1	φ61×φ110	830	¥2,100
0-1252-04	4030-9004	1	φ74×φ127	1000	¥2,600

- ◆仕様 ● 材質:スチール(プラスチックコーティング)



デュポン
ビペット
スポイト

磁製器具
粉砕

ガラス
樹脂器具

保護/安全

金属器具

樹脂器具

金属器具

分離/注液器

洗浄/運搬
フリー環境用品

理化学汎用機器

その他
反応器具/遠心機
コロイド循環恒温槽

ウォーターバス PURA

コードNo.	型番	入数	外寸法(mm)	内寸法(mm)	価格(税抜)
0-7281-01	PURA4	1	210×350×220	120×270×140	¥232,000
0-7281-02	PURA10	1	310×350×220	220×270×140	¥266,000
0-7281-03	PURA14	1	420×350×220	330×270×140	¥275,000
0-7281-04	PURA22	1	640×350×260	550×270×180	¥303,000
0-7281-05	PURA30	1	860×350×260	770×270×180	¥363,000

型番	PURA4	PURA10	PURA14	PURA22	PURA30
設定温度範囲(°C)	室温+5~99.9				
最小温度設定(°C)	0.1(温度精度:±0.15°C)				
使用温度範囲(°C)	室温+5~75			室温+5~65	
槽内容量(L)	0.8~4.5	1.4~9.5	2~14	3.4~25.5	4.8~36
試験管収納ラック数	1	2	3	5	7
ヒーター容量(kw)	0.38	0.9	0.98	0.98	0.98
電源	100V 50/60Hz				

アクセサリ

コードNo.	商品名	入数	外寸法(mm)	価格(税抜)
0-7281-11	Lift-upバスカバー	1	PURA4用	¥48,000
0-7281-12	Lift-upバスカバー	1	PURA10用	¥60,000
0-7281-13	Lift-upバスカバー	1	PURA14用	¥64,000
0-7281-14	Lift-upバスカバー	1	PURA22用	¥78,000
0-7281-15	Lift-upバスカバー	1	PURA30用	¥94,000
0-7281-16	チューブラック 60本収納	1	適合チューブ φ16~17×100mm	¥19,000
0-7281-17	チューブラック 90本収納	1	適合チューブ φ12~13×75mm	
0-7281-18	チューブラック 21本収納	1	適合チューブ φ30mm	

- 水槽内は使いやすいフルフラットデザイン(ドレイン口付き)のステンレス製です。
 - 操作パネルは、視認性が高く明るいLEDディスプレイです。
 - 温度分布がきわめて均一です。
 - PURA全モデルに防滴電源スイッチを採用しています。
 - 循環ポンプを持たない自然対流方式は、液面の波立ちがなく、試験容器の転倒によるコンタミネーションを防ぎます。
- ※使用温度範囲以上の温度で利用したい場合は、お問い合わせください。



PURA4



PURA14



0-7281-11



0-7281-16

蒸発防止ボール(PPボール)

コードNo.	型番	入数	外径(mm)	価格(税抜)
0-7095-01	φ10	1箱(500個入)	φ10	¥5,000
0-7095-02	φ20	1箱(500個入)	φ20	¥7,500
0-7095-03	φ30	1箱(300個入)	φ30	¥9,000
0-7095-04	φ40	1箱(200個入)	φ40	¥8,800
0-7095-05	φ50	1箱(200個入)	φ50	¥10,000

- ◆仕様 ● 連続使用温度:110°C
● 材質:PP(ポリプロピレン)
- ポリプロピレン製の中空ボールです。
 - 水槽などの液体の保温や蒸発・飛散防止にご使用ください。



チューブ / ビベット / スポイト

磁製器具 / 粉砕

ガラス / 樹脂器具 / 樹脂器具

保護 / 安全

金属器具 / 金属容器

樹脂器具 / 樹脂容器

金属器具 / 金属容器

分離 / 分注機器

洗浄 / 運搬 / フリー / 環境用品

理化学汎用機器

その他 / 反応容器 / 遠心機 / コラボ循環恒温槽

真空断熱ホース Temperature range: -100°C ... +400°C

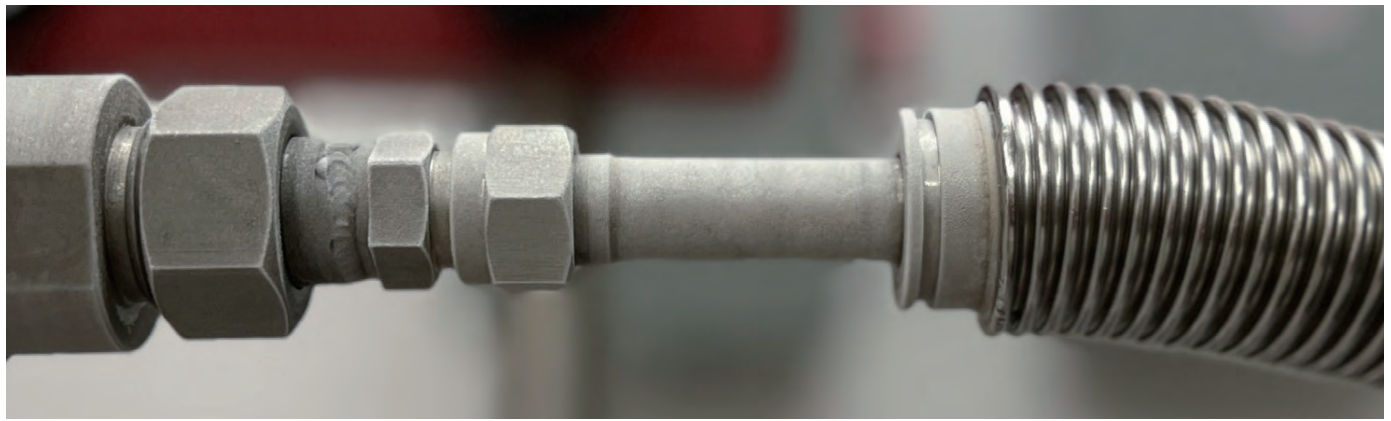

真空断熱ホースは、当社のPRESTOシステムや超低温チラーを使用するものなど、高温および低温のアプリケーションに最適なアクセサリです。断熱チューブは霜の付着を防ぎ、最適な冷却能力を維持します。また、このタイプのホースはエネルギー効率を高め、熱損失を減らし、温度精度を高めて処理を高速化します。柔軟なホースにより、アプリケーションを温度制御ユニットに簡単かつ手間なく接続できます。ご希望に応じて、カスタムの長さやフィッティングも可能です。

特徴と利点

- 極低温から高温までの用途向けに設計
- クリーンルーム対応素材 (316L SS)
- スプリングバックが低いため、接続部や接合部にかかるストレスが軽減されます。
- 熱エネルギー効率の向上
- より安全な外表面温度を維持します。
- 熱損失を最小限に抑え、熱エネルギーを節約します。
- 結露や湿気の漏れを軽減します。
- 出荷日から 1 年間の保証が含まれます。



画像はSwagelok継手向け 両端チューブ仕様 (要お問い合わせ)

長さ	型式				
	1/4 (6)	3/8 (10)	1/2 (12)	3/4 (20)	1 (25)
0.5M	V04-LP(HP)-0.5	W06-LP(HP)-0.5	—	—	—
1M	V04-LP(HP)-1.0	W06-LP(HP)-1.0	X08-LP(HP)-1.0	Y12-LP(HP)-1.0	—
1.5M	V04-LP(HP)-1.5	W06-LP(HP)-1.5	X08-LP(HP)-1.5	Y12-LP(HP)-1.5	Z16-LP(HP)-1.5
2M	V04-LP(HP)-2.0	W06-LP(HP)-2.0	X08-LP(HP)-2.0	Y12-LP(HP)-2.0	Z16-LP(HP)-2.0
3M	V04-LP(HP)-3.0	W06-LP(HP)-3.0	X08-LP(HP)-3.0	Y12-LP(HP)-3.0	Z16-LP(HP)-3.0
5M	V04-LP(HP)-5.0	W06-LP(HP)-5.0	X08-LP(HP)-5.0	Y12-LP(HP)-5.0	Z16-LP(HP)-5.0

- ロープレッシャー (LP) かハイプレッシャー (HP) をお選びください。
- エンドフィッティングは短管になります。

チューブ
スリーブ

磁製器具
粉砕

ガラス
樹脂器具

保護/安全

金属器具

樹脂器具

金属器具

分離/分注機器

洗浄/運搬
クリーン環境用品

理化学汎用機器

その他
反応容器/遠心機
クリーン環境/溜槽



一般的な極低温ホース(真空断熱なし)



当社製真空断熱ホース



-20℃で使用した場合



M16×1 1.5m真空断熱ホース

長さ	Order No. 価格			
サイズ	M16×1	M24×1.5	M30×1.5	M38×1.5
0.5	A08-LP-0.5 ¥80,000	—	—	—
1	A08-LP-1.0 ¥103,000	B08-LP-1.0 ¥120,000	C12-HP-1.0 ¥166,000	—
1.5	A08-LP-1.5 ¥138,000	B08-LP-1.5 ¥148,000	C12-HP-1.5 ¥202,000	D16-HP-1.5 ¥224,000
2	A08-LP-2.0 ¥175,000	B08-LP-2.0 ¥176,000	C12-HP-2.0 ¥237,000	D16-HP-2.0 ¥264,000
3	A08-LP-3.0 ¥225,000	B08-LP-3.0 ¥230,000	C12-HP-3.0 ¥306,000	D16-HP-3.0 ¥344,000
5	A08-LP-5.0 ¥340,000	B08-LP-5.0 ¥345,000	C12-HP-5.0 ¥445,000	D16-HP-5.0 ¥510,000

- 標準仕様はすべて両端メネジM16×1、M24×1.5、M30×1.5、M38×1.5になります。
- Swagelok金属管継手と接続の場合は、両端チューブ仕様(前頁 画像を参照)も対応可能です。
- ホースの長さは 18~788インチ(約45cm~約20m)です。
- ホースは、出荷前に組み込まれたホースの切り欠きやエンドフィッティングを含め、端から端まで測定されます。
- 長さが48インチ(約122cm) 未満のホースの場合、長さの許容差は+/-1.5インチです。
- 長さが48インチ(約122cm) 以上のホースの場合、長さの許容差は+/-3%です。

※継手とチューブの接続部位、ネジ部は露出しているため、外断熱が必要です。
 端部は高温では熱くなり、低温では冷たくなります。接続後の保温が必須となります。
 低温で長時間操作すると、真空断熱ホースの端部、接続継手に氷が形成されます。
 断熱材を使用すると、低温での氷の形成が減少し、高温での接触の安全上の危険が排除されます。

クールインキュベーター



コードNo.	型番	入数	庫内寸法(mm)	外寸法(mm)	重量(kg)	価格(税抜)
0-4186-01	CN-25C	1台	265x260x360	345x445x477	12	¥124,000
0-4186-11	TU-001	1個	インキュベーター用スノコ			¥3,500
0-4189-02	SLC-K252	1個	ドア施錠セット			¥9,000

- ◆仕様 ● 材質:庫内/アルミニウム(エポキシ焼付塗装)、外装/ABS樹脂
 ● 内容積:25L ● 冷却・加温方式:自然対流方式(5面)
 ● 冷却・加温装置:ペルチェ素子モジュール
 ● 温度制御範囲:3~45°C(1°C単位)(周囲温度5~30°C)
 ● 温度分布:±0.5°C(35°C運転時)(CN-25C)、±0.8°C(35°C設定時)(CN-40A)
 ● 安全装置:過昇温度保護機能
 ● 電源・消費電力・電源コード長:AC100V 50/60Hz、98W、1.95m(2Pプラグ)
 ● 付属品:棚板×3枚(1段分)
 ● スノコサイズ:250×250mm ● 線サイズ:外枠/φ3mm 内側/φ2mm
 ● スノコ材質:SUS304(カチオン塗装)

- 温度制御範囲 3°C~45°C。ペルチェ素子を使った1°C刻みの温度制御により用途が拡大します。
- マイコン制御+アルミ5面自然対流方式による高精度温度管理が可能です。
- 2つのボタンとデジタル表示(庫内温度・設定温度)で簡単操作。
- コンプレッサーを使わない低振動タイプ。デリケートな培養・保存にもお使いいただけます。
- 置き場所を選ばないコンパクトボディで収納25リットル。
- シャーレ(φ90×15mm)が100枚収納できるゆとりのサイズです。
- 清掃もラクにできる簡単メンテナンス設計。冷却時の霜取りは不要です。
- 別売のSLC-K252はSLC-25Aの扉部分に取り付けることができるドア施錠セットです(南京錠別売)。
- ペルチェ素子モジュールにより、加温冷却をしているため、冷媒(フロンガス類)・圧縮機は使用していません。
- 別売のスノコは、結露対策にご使用ください。



(器具は付属しません)

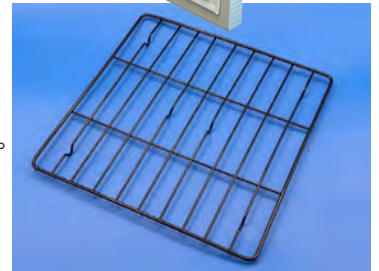

小型低温恒温器



コードNo.	型番	入数	庫内寸法(mm)	外寸法(mm)	重量(kg)	価格(税抜)
0-4188-01	SLC-25A	1台	265x260x360	345x445x477	13	¥147,000
0-4186-11	TU-001	1個	インキュベーター用スノコ			¥3,500
0-4189-02	SLC-K252	1個	ドア施錠セット			¥9,000

- ◆仕様 ● 材質:庫内/アルミニウム・エポキシ焼付塗装、外装/ABS樹脂
 ● 内容積:25L ● 冷却・加温方式:自然対流方式(5面)
 ● 冷却・加温装置:ペルチェ素子モジュール
 ● 温度制御範囲:3~65°C(1°C単位)(周囲温度5~30°C)
 ● 温度分布:±0.5°C(35°C運転時)(CN-25C)、±0.8°C(35°C設定時)(CN-40A)
 ● 安全装置:過昇温度保護機能
 ● 電源・消費電力・電源コード長:AC100V 50/60Hz、98W、1.95m(2Pプラグ)
 ● 付属品:棚板×1枚(1段分) ● スノコサイズ:250×250mm
 ● 線サイズ:外枠/φ3mm 内側/φ2mm ● スノコ材質:SUS304(カチオン塗装)
- 温度制御範囲3°C~65°C ペルチェ素子を使った1°C刻みの温度制御が可能です。
 - 高精度な庫内温度管理 マイコン制御+アルミ5面自然対流方式による高精度温度管理が可能です。
 - 低振動設計 コンプレッサーを使わない低振動タイプ。デリケートな培養・保存にもご使用いただけます。
 - コンパクト設計 コンパクトボディでパーソナルユースに最適です。
 - 配線接続孔装備 庫内への配線を通すためのキャップを付属しています。
 - 別売のSLC-K252はSLC-25Aの扉部分に取り付けることができるドア施錠セットです(南京錠別売)。
 - ペルチェ素子モジュールにより、加温冷却をしているため、冷媒(フロンガス類)・圧縮機は使用していません。
 - 別売のスノコは、結露対策にご使用ください。

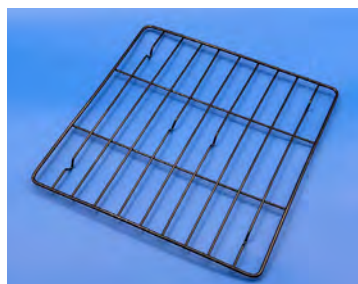
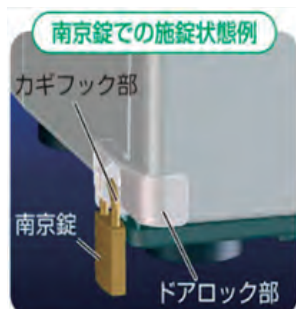

(器具は付属しません)

CN-25C、SLC-25A ドア施錠セット使用例

チューブ
スピナー

磁製器具
粉砕

ガラス
樹脂器具

保護/安全

金属容器

樹脂器具

金属器具

分離/注液器

洗浄/運搬
クリーン環境用品

理化学汎用機器

その他
反応容器/遠心機
コロナ循環恒温槽

❏ クールインキュベーター



コードNo.	型番	入数	庫内寸法(mm)	外寸法(mm)	重量(kg)	価格(税抜)
0-4187-01	CN-40A	1台	360x246x420	450x455x550	18	¥219,500

◆仕様

- 材質:庫内/アルミニウム(エポキシ焼付塗装)、外装/鋼板・ABS樹脂
- 内容積:41L
- 冷却・加温方式:自然対流方式(5面冷却・加温)
- 冷却・加温装置:ペルチェ素子モジュール
- 温度制御範囲:3~45°C(1°C単位)(周囲温度5~30°C)
- 温度分布:±0.5°C(35°C運転時)(CN-25C)、±0.8°C(35°C設定時)(CN-40A)
- 安全装置:過昇温度保護機能
- 電源・消費電力・電源コード長:AC100V 50/60Hz、98W、1.95m(2Pプラグ)
- 付属品:棚板×2枚、鍵2ケ

● 温度制御範囲

- 3°C~45°C。ペルチェ素子を使った1°C刻みの温度制御で理化学用途に最適なインキュベーターです。
- マイコン制御+アルミ5面自然対流方式による高精度温度管理が可能です。
- コンプレッサーを使わない低振動タイプ。タンパクの結晶化等デリケートな培養・保存にもお使いいただけます。
- 高性能ペルチェ素子採用。マイコン制御により冷却・加熱の比例的制御により最適な効率運転を実現します。
- コンパクトな寸法で内容積41Lの高収納性を実現。シャーレ(φ90×15mm)を140枚以上収納することができます。
- 扉は二重になっており、内側は透明樹脂扉を採用。保温性と視覚確認を両立させました。
- 扉には鍵が掛けられ、貴重な試料の保管にもお使いいただけます。
- 庫内に温度センサー等のケーブルを通せる接続孔が付いています。
- 清掃もラクにできる簡単メンテナンス設計。冷却時の霜取りは不要です。
- ペルチェ素子モジュールにより、加温冷却をしているため、冷媒(フロンガス類)・圧縮機は使用していません。
- プログラム運転

あらかじめ庫内試験温度・試験時間を登録しておくことにより、最大9ステップの庫内試験温度・試験時間で加温冷却の自動運転(プログラム運転)が可能です。

また、一定時間後に自動で運転を開始する設定も可能です。

自動運転に登録可能な時間は1ステップあたり最大99時間まで、1時間単位での設定が可能です。

また、登録した1~9までのステップを最大3回まで繰り返し運転できます。

プログラムは、3個のボタンにそれぞれ異なる自動運転の庫内試験温度・試験時間を登録できます。

自動運転内容を、これらのボタンに登録しておくことで、同一の試験を簡単に繰り返し実施できます。



チューブ
ビベット
スポイト

磁製器具
粉砕

ガラス
樹脂器具

保護/安全

金属器具



(器具は付属しません)

❏ 電子冷却保管庫(ラボストッカーII)



コードNo.	型番	入数	庫内寸法(mm)	外寸法(mm)	重量(kg)	価格(税抜)
0-4191-11	RD-20S2-LM	1台	285x216x324	365x375x445	9	¥67,200

◆仕様

- 材質:庫内内箱・扉内板:PP、断熱カバー/PE
冷却版/アルミニウム(黒色アルマイト加工)、棚/ステンレス
- 内容積:約20L ● 冷却方式:自然対流方式(2面冷却)
- 冷却装置:ペルチェ素子モジュール
- 庫内温度:約6°C(周囲温度25°C時) ※保証値ではありません。
周囲温度により変化する場合があります(周囲温度18~25°Cを推奨)。
- 安全装置:過昇温度保護機能
- 電源:AC100V 50/60Hz ● 定格消費電力:48W ● 電源コード長:2m
- 付属品:ステンレス製棚板×1枚
- 音の静かなペルチェ方式です。
- 電子制御+アルミニウム2面自然対流方式により、均一な庫内温度分布です。
- 吸気口は下部ドレインパンに装着されており、着脱可能なフィルター式で容易に清掃できます。



樹脂器具

金属器具

分離/注機器

洗浄/運搬
クリーン環境用品

理化学汎用機器

その他
反応容器/遠心機
ラボ循環恒温槽

フッ素被覆投げ込みヒーター

コードNo.	型番	入数	A(mm)	H(mm)	C(mm)	電圧(V)	容量(kW)	価格(税抜)
0-7012-11	LYT-1A	1台	280	140	85	110	0.5	¥33,640
0-7012-12	LYT-2A	1台	280	140	85	220	0.5	¥35,640
0-7012-13	LYT-1B	1台	340	220	145	110	1	¥36,380
0-7012-14	LYT-2B	1台	340	220	145	220	1	¥38,200
0-7012-15	LYT-2C	1台	470	280	220	220	2	¥44,000
0-7012-16	LYF-1A	1台	290	80	85	110	0.5	¥40,000
0-7012-17	LYF-2A	1台	290	80	85	220	0.5	¥40,000
0-7012-18	LYF-1B	1台	340	100	145	110	1	¥44,540
0-7012-19	LYF-2B	1台	340	100	145	220	1	¥44,540
0-7012-20	LYF-2C	1台	420	130	200	220	2	¥50,000

◆仕様

- 材質:ヒーター/銅(ニッケルメッキ)、被覆・サポート/PTFE、フック/ステンレス(SUS304)
- パイプ径:φ11mm
- コード長:2m(220V仕様にはコンセントプラグは付属していません)
- ※フッ酸は使用できません。
- シースヒーターにPTFEチューブを被覆したヒーターです。
- 液体を直接加熱するため、熱効率が良いヒーターです。

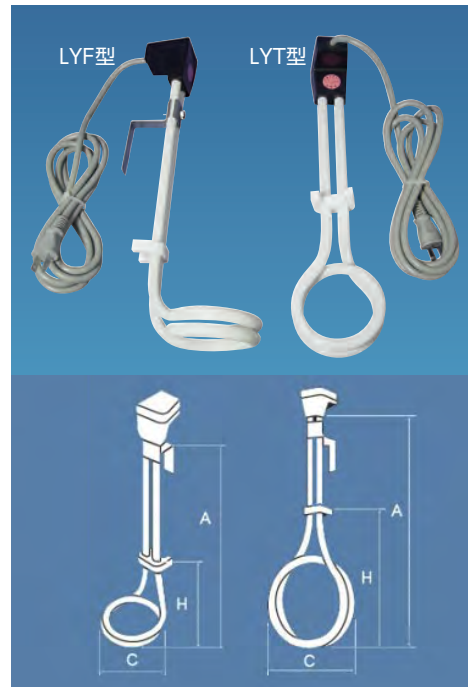

リボンヒーター

コードNo.	型番	入数	幅×長さ(mm)	消費電力(W)	価格(税抜)
0-7010-11	MRR1A205	1本	20×1000	100	¥6,000
0-7010-12	MRR1C405	1本	40×1000	200	¥8,580
0-7010-13	MRR1C205	1本	20×2000	200	¥11,200
0-7010-14	MRR1E405	1本	40×2000	400	¥17,300
0-7010-15	MRR1B205	1本	20×1500	150	¥7,700
0-7010-16	MRR1D205	1本	20×3000	300	¥16,980
0-7010-17	MRR1F405	1本	40×3000	500	¥24,800



◆仕様

- 材質:ガラスクロス ● 最高使用温度:400℃
- 使用電圧:AC100V ● 片端リード線、差し込みコンセント付き
- ※温度調節器又は電圧調整器等を必ず併用してください。
- 帯状のヒーターですので、配管やタンクなどに取り付けできます。

リボンヒーター(クリーンルーム用)

コードNo.	型番	入数	幅×長さ(mm)	消費電力(W)	価格(税抜)
0-7011-11	MRR1A205C	1本	20×1000	100	¥9,000
0-7011-12	MRR1C405C	1本	40×1000	200	¥13,500
0-7011-13	MRR1C205C	1本	20×2000	200	¥16,400
0-7011-14	MRR1E405C	1本	40×2000	400	¥25,400



◆仕様

- 材質:ガラス繊維(フッ素樹脂加工) ● 耐熱温度:400℃ ● リード線:フッ素樹脂 ● リード線端末:コンセントプラグ
- 電源:AC100V 50/60Hz
- ※温度調節器を併用してご使用ください。 ※耐熱温度は400℃ですが、クリーン性を保つため200℃以下でご使用ください。
- ガラス繊維にフッ素樹脂特殊加工を施したヒーターでクリーンルームでご使用いただけます。

熱電対コネクタ

コードNo.	型番	入数	サイズ(mm)	価格(税抜)
0-7008-11	CK1	オス・メス 各1個	16.5×46.5×8	¥1,820

◆仕様

- ケース材質:PP
- K熱電対センサの補償導線の延長・接続に使用できます。
- オス・メスの取り外しは容易に行えます。

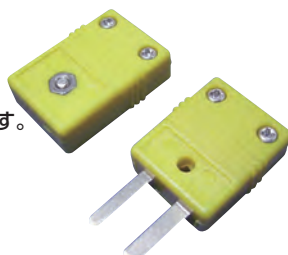

コンプレッションフィッティング

コードNo.	型番	入数	適応センサ外径(mm)	価格(税抜)
0-7009-11	V0	1個	φ1.0	¥1,880
0-7009-12	V1	1個	φ1.6	¥1,880
0-7009-13	V3	1個	φ3.2	¥1,880

◆仕様

- 材質:SUS304
- 適応センサ外径の熱電対センサに取り付けられます。
- 挿入長は締め付け位置により任意に固定できます。
- 取り付けネジサイズ:R(PT)1/8



温度センサ (K熱電対シース型)

コードNo.	型番	入数	シース部サイズ(mm)	温度範囲(℃)	価格(税抜)
0-7013-11	TSK105	1本	φ1.6×50	0~650	¥4,100
0-7013-12	TSK110	1本	φ1.6×100	0~650	¥4,100
0-7013-13	TSK115	1本	φ1.6×150	0~650	¥4,520
0-7013-14	TSK120	1本	φ1.6×200	0~650	¥4,520
0-7013-15	TSK130	1本	φ1.6×300	0~650	¥4,700
0-7013-16	TSK305	1本	φ3.2×50	0~750	¥4,600
0-7013-17	TSK310	1本	φ3.2×100	0~750	¥4,600
0-7013-18	TSK315	1本	φ3.2×150	0~750	¥4,840
0-7013-19	TSK320	1本	φ3.2×200	0~750	¥4,840
0-7013-20	TSK330	1本	φ3.2×300	0~750	¥4,900

- ◆仕様 ● 熱電対種類:K熱電対 ● 精度:JISクラス2 ● 測温接点:非接地形 ● シース部材質:SUS316 ● リード線材質:ガラスウール被覆
 ● スリーブ部材質(耐熱温度):SUS304(80℃以下) ● スリーブ部サイズ:φ8×45mm ● リード線長さ:2m
 ● リード線先端処理:M4Y端子付
- 測定温度範囲が広く熱反応に優れ、振動や衝撃に強い構造になっています。



テューブ
ビペット
スポイト

磁気器具
粉砕

ガラス
樹脂器具

保護/安全

金属器具

樹脂器具

金属器具

分離/注液器具

洗浄/運搬
フリー/環境用品

理化学汎用機器

その他
反応容器/遠心機
シラボ循環恒温槽

温度センサ (測温抵抗体Pt100型)

コードNo.	型番	入数	シース部サイズ(mm)	温度範囲(℃)	価格(税抜)
0-7015-11	TSP105	1本	φ1.6×50	-30~300	¥10,360
0-7015-12	TSP110	1本	φ1.6×100	-30~300	¥10,360
0-7015-13	TSP115	1本	φ1.6×150	-30~300	¥11,280
0-7015-14	TSP305	1本	φ3.2×50	-30~300	¥10,360
0-7015-15	TSP310	1本	φ3.2×100	-30~300	¥10,360
0-7015-16	TSP315	1本	φ3.2×150	-30~300	¥11,280

- ◆仕様 ● 測温抵抗体素子:JIS Pt100Ω ● 精度:JISクラスB ● 導線形式:3線式 ● シース部材質:SUS316
 ● リード線材質(耐熱温度):ビニール被覆(60℃以下) ● スリーブ部材質(耐熱温度):SUS304(80℃以下)
 ● スリーブ部サイズ:φ8×45mm ● リード線長さ:2m ● リード線先端処理:M4Y端子付
- 温度精度が高く100℃以下の測定に適しています。
 ● リード線延長の場合、普通電線との接続が可能です。



フッ素被覆温度センサ (K熱電対シース型)

コードNo.	型番	入数	シース部サイズ(mm)	温度範囲(℃)	価格(税抜)
0-7014-11	FK310	1本	φ3.2×100	0~100	¥20,000
0-7014-12	FK320	1本	φ3.2×200	0~100	¥21,640
0-7014-13	FK330	1本	φ3.2×300	0~100	¥22,900
0-7014-14	FK110	1本	φ1.6×100	0~100	¥24,000
0-7014-15	FK120	1本	φ1.6×200	0~100	¥25,460
0-7014-16	FK130	1本	φ1.6×300	0~100	¥27,100

- ◆仕様 ● 熱電対種類:K熱電対 ● シース部材質:SUS316FEP(フッ素樹脂)被覆
 ● スリーブ部材質(耐熱温度):SUS304+レイケムチューブ(80℃以下)
 ● スリーブ部サイズ:50mm ● リード線長さ(耐熱温度):2m(150℃以下) ● リード線先端処理:M4Y端子付
- 耐薬品性に優れています。



フッ素被覆温度センサ (測温抵抗体Pt100型)

コードNo.	型番	入数	シース部サイズ(mm)	温度範囲(℃)	価格(税抜)
0-7016-11	FPT310	1本	φ3.2×100	-30~100	¥22,720
0-7016-12	FPT320	1本	φ3.2×200	-30~100	¥24,540
0-7016-13	FPT330	1本	φ3.2×300	-30~100	¥24,720
0-7016-14	FPT110	1本	φ1.6×100	-30~100	¥27,100
0-7016-15	FPT120	1本	φ1.6×200	-30~100	¥28,540
0-7016-16	FPT130	1本	φ1.6×300	-30~100	¥30,180

- ◆仕様 ● 測温抵抗体素子:JIS Pt100Ω ● シース部材質:SUS316FEP(フッ素樹脂)被覆
 ● スリーブ部材質(耐熱温度):SUS304+レイケムチューブ(80℃以下) ● スリーブ部サイズ:50mm
 ● リード線長さ(耐熱温度):2m(150℃以下) ● リード線先端処理:M4Y端子付
- 耐薬品性に優れています。



レオナ攪拌機

コードNo.	型番	入数	タイプ	回転数 (r.p.m)	最大トルク (kgf·cm/N·m)	価格(税抜)
0-1086-01	SMR301	1	低粘度用	200~3,000	2.5	¥78,000
0-1086-02	SMR302	1	低~中粘度用	100~1,500	5	
0-1086-03	SMR304	1	中~高粘度用	50~750	10	
0-1087-01	SAR301	1	低粘度用	200~3,000	2.5	¥88,000
0-1087-02	SAR302	1	低~中粘度用	100~1,500	5	
0-1087-03	SAR304	1	中~高粘度用	50~750	10	

※スタンド、攪拌棒、攪拌羽根、ムッフホルダーは付属しません。

◆仕様

本体サイズ(W×D×H)	107×179×199mm
重量	3kg
適合攪拌棒サイズ径	φ8/500mm
表示機能	回転数 (SMRシリーズ)、回転数・トルク (SARシリーズ)
タイマー機能	最大99時間59分設定可能 (SARシリーズ)
電源	AC100V 50/60Hz
モーター出力	DC80W

- 過熱・過電圧・過電流防止装置を備え、回転数・トルクを一定に保つフィードバック機能もあるため安心してご使用いただけます。
- 高出力、低振動、低騒音タイプのブラシレスモーターを使用しているため安定した攪拌実験がおこなえます。
- チャックは工具を使用することなく攪拌棒を固定でき、また攪拌棒は本体を貫通することができるためスタンドに本体を固定後も攪拌羽根の高さ調整が可能です。
- SARシリーズは、ご希望の回転数、トルク設定ができるため便利にご使用いただけます。



● 正転・逆転機能及び本体の角度が自由に設定できるため多様な攪拌実験にご使用いただけます。



● チャック前面のカバーを開けるとモーターが停止、固定され安全にご使用できます。



● 使用イメージ。攪拌棒、攪拌羽根、スタンド、本体固定用ムッフは別途ご購入下さい。



SMR301



SAR301

レオナ攪拌機

コードNo.	型番	入数	タイプ	回転数 (r.p.m)	最大トルク (kgf·cm/N·m)	価格(税抜)
0-1089-01	BLG-2D	1	低~中粘度用	200~1,500	3/0.29	¥87,000

※スタンドは付属しません。

◆仕様

本体サイズ(W×D×H)	111×232×215mm
重量	3.7kg
最大適応攪拌棒サイズ径	φ10
表示機能	回転数・トルク
タイマー機能	最大99時間59分設定可能
電源	AC100V 50/60Hz
モーター出力	DC80W
付属品	本体固定用ムッフ、攪拌棒、攪拌羽根 各1個
付属品サイズ	本体固定用ムッフ16mm、攪拌棒:φ8×500mm、攪拌羽根径:φ50mm

- 過熱防止装置を備え、回転数・トルクを一定に保つフィードバック機能もあるため安心してご使用いただけます。
- 高出力、低振動、低騒音タイプのブラシレスモーターを使用しているため安定した攪拌実験がおこなえます。
- ご希望の回転数、トルク設定ができるため便利にご使用いただけます。



デュポン
ビペット
スポイト

磁製器具
粉砕機

ガラス
樹脂器具

保護/安全

金属器具

樹脂器具

金属器具

分離/注液機器

洗浄/運搬
クリーン環境用品

理化学汎用機器

その他
反応容器/遠心機
コロナ循環恒温槽

スリーワンモータ (汎用攪拌機)

コードNo.	0-7338-01	0-7338-02	0-7338-03	0-7338-04
型番	BL300	BL600	BL1200	BL3000
適用	高粘度用	中高粘度用	中低粘度用	低粘度用
回転数	5~300rpm	10~600rpm	20~1,200rpm	50~3,000rpm
定格トルク	1.3N・m	0.7N・m	0.3N・m	0.1N・m
モータ	DCブラシレスモータ B種絶縁 40W			
回転制御	フィードバック制御・正転／逆転切り替え(タイマーモード、手動)			
タイマー機能	正転逆転運転タイマー機能、攪拌停止タイマー機能			
パネル表示	回転数デジタル4桁・過負荷表示 トルクインジケータ(1目盛20%)			
チャック	φ8mm用コレット型手締めチャック			
安全装置	電流制限回路、サーマルプロテクタ:モータコイル温度90℃、安全カバー			
電源コード	2極接地プラグ付電源コード2m			
電源・消費電力	単相100V±10% 50/60Hz共用			
寸法・重量	本体:W135mm×D175mm×H211mm・2.0Kg			
付属品	クランプホルダー(Type:21×16)1個、安全カバー			
価格(税抜)	¥138,000	¥138,000	¥138,000	¥138,000

- 抜群の静寂さで、実験室の環境を壊しません。
- 攪拌中、粘度変化が生じても設定回転数を守ります。
- スパークのない強力ブラシレスモータを採用しました。
- 攪拌作業中、スイッチ1つで回転方向が切り換えられます。
- 正転／逆転機能は、一方向攪拌で発生するリング状の非混合領域を回転方向の切り換えにより、完全に解消させる事ができます。
- 傾斜型翼(かい十字・プロペラ等)使用の場合、軸方向流も逆転しますので、より一層効果が得られます。
- 他の機器へ悪影響を及ぼすノイズは出さない、ノイズを受けても誤動作しない対策がされています。
- 攪拌モータの過負荷保護に電流制限回路とサーマルプロテクタの保護装置を設けています。



チューブ
ビペット
スポイト

磁製器具
粉砕

ガラス
樹脂器具

保護/安全

金属器具

樹脂器具

金属器具

分離/分注機器

洗浄/運搬
クリーン環境用品

理化学汎用機器

その他
反応容器/遠心機
クリーン環境恒温槽

スリーワンモータ (ハイパワー汎用攪拌機)

コードNo.	0-7339-01	0-7339-02	0-7339-03	0-7339-04
型番	BLh300	BLh600	BLh1200	BLh3000
適用	高粘度用	中高粘度用	中低粘度用	低粘度用
回転数	5~300rpm	10~600rpm	20~1200rpm	50~3000rpm
定格トルク	2.6N・m	1.3N・m	0.6N・m	0.2N・m
モータ	DCブラシレスモータ B種絶縁(130℃)80W			
回転制御	フィードバック制御・正転／逆転切り替え(タイマーモード、手動)			
タイマー機能	5,10,20,30,45,60sec 設定切り替え可能			
パネル表示	回転数デジタル4桁・過負荷表示 トルクインジケータ(1目盛20%)			
チャック	φ8mm用コレット型手締めチャック			
安全装置	電流制限回路、サーマルプロテクタ:モータコイル温度90℃、安全カバー			
電源コード	2極接地プラグ付電源コード2m			
電源・消費電力	単相100V±10% 50/60Hz共用 200VA			
寸法・重量	本体:W135mm×D170mm×H211mm・2.2Kg			
付属品	クランプホルダー(Type:21×16)1個、安全カバー			
価格(税抜)	¥198,000			

- 従来機(BLシリーズ)とほぼ同一サイズで2倍のトルクを実現しました。
- 高粘度攪拌、あるいは大型翼の使用が可能です。
- 抜群の静寂さで、実験室の環境を壊しません。
- 攪拌中、粘度変化が生じても設定回転数を守ります。
- スパークのない強力ブラシレスモータを採用しました。
- 攪拌作業中、スイッチ1つで回転方向が切り換えられます。
- タイマー付自動正転／逆転機能は、一方向攪拌で発生するリング状の非混合領域を回転方向の切換えにより、解消させることができます。
- 他の機器へ悪影響を及ぼすノイズは出さない、ノイズを受けても誤動作しない対策がされています。
- 攪拌モータの過負荷保護に電流制限回路とサーマルプロテクタの保護装置を設けています。

コードNo.	商品名	型番	入数	サイズ	材質	価格(税抜)
0-7340-01	汎用攪拌翼 ファン SUS先端用	-	1	φ38	SUS316	¥400
0-7340-02	汎用攪拌翼 プロペラR SUS先端用	-	1	φ50	SUS316	¥600
0-7340-03	汎用攪拌翼 ソフト十字 SUS先端用	-	1	φ70	SUS316	¥1,000
0-7340-04	汎用攪拌翼 かい十字R SUS先端用	-	1	φ70	SUS316	¥1,000
0-7340-05	汎用攪拌翼 タービン SUS先端用	-	1	φ86	SUS316	¥2,000
0-7340-06	汎用攪拌翼 トンボ SUS先端用	-	1	φ100	SUS316	¥5,000
0-7340-07	攪拌シャフト	H500	1	φ8×500	SUS316	¥4,000
0-7340-08	組立スタンド	CS	1	400×325×843	アルミニウム・鉄	¥28,000
0-7340-09	クランプホルダー	-	1	-	亜鉛ダイキャスト	¥2,980

フッ素樹脂被覆攪拌棒 羽根付き

コードNo.	入数	攪拌棒(径×長さ)mm	回転羽根径φmm	価格(税抜)
0-7099-01	1	φ8×350	80	¥15,500
0-7099-02	1	φ8×400	80	¥15,600
0-7099-03	1	φ8×450	80	¥17,000
0-7099-04	1	φ8×500	100	¥25,500
0-7099-05	1	φ8×600	100	¥28,300
0-7099-06	1	交換用攪拌羽根:80mm 長さ:350,400,450mm用		¥4,300
0-7099-07	1	交換用攪拌羽根:100mm 長さ:500,600mm用		¥5,100

◆仕様 ● 材質:PTFE、芯:SUS304

- オールフッ素樹脂被覆攪拌棒(羽根付)は強度を保つため鉄芯を入れて成形したものです。
- パキュームシールとオールフッ素樹脂被覆攪拌棒(羽根付)とセットすることができます。

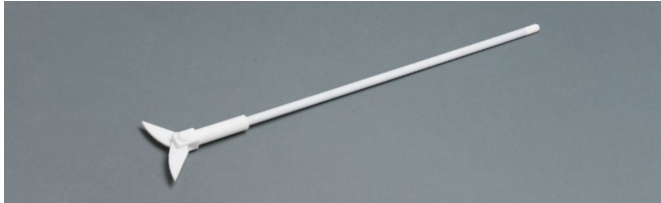

バキュームシール(フッ素樹脂製)

コードNo.	入数	サイズ(mm)	価格(税抜)
0-7101-01	1	24/32	¥20,000
0-7101-03	1	29/38	¥22,400

◆仕様 ● 材質:本体:PTFE、ネジ部:PP

- 金属シールと、芯ブレのないようにベアリングでバキュームシールを行っております。
- 弾力性、耐薬品性に優れています。



攪拌羽根

コードNo.	タイプ	入数	翼径(φmm)	価格(税抜)
0-7104-01	ファン	1	40	¥780
0-7104-02	プロペラ(ボス付き)	1	60	¥1,980
0-7104-03	角度付きファン(ボス付き)	1	70	¥2,680
0-7104-04	タービン(ボス付き)	1	80	¥3,460
0-7104-07	ファンタービン(ボス付き)	1	75	¥12,000
0-7104-08	タービン(ボス付き)	1	100	¥15,600
0-7104-09	ファンタービン(ボス付き)	1	100	¥13,000
0-7104-10	プロペラ	1	60	¥880

◆仕様 ● 材質:ステンレス(SUS316)

- ボス付きは、φ8mmシャフトであればどの位置にも固定して使用できます。
- ボス付き以外の攪拌羽根は、ノブネジによりシャフト先端に固定するタイプです。

攪拌シャフト

コードNo.	型番	入数	サイズ(mm)	価格(税抜)
0-7119-01	SUS-400	1	φ8×400	¥4,400
0-7119-02	SUS-500	1	φ8×500	¥5,400
0-7119-03	SUS-600	1	φ8×600	¥6,000

◆仕様 ● 材質:ステンレス(SUS316) ● 固定ノブネジ付き

フッ素樹脂被覆攪拌棒 羽根付き

コードNo.	入数	攪拌棒(径×長さ)mm	回転羽根径φmm	価格(税抜)
0-7098-01	1	φ8×450	80	¥14,700
0-7098-02	1	φ8×500	120	¥19,800
0-7098-03	1	φ8×600	120	¥20,800
0-7098-04	1	φ8×700	120	¥23,600
0-7098-05	1	φ8×800	150	¥28,300
0-7098-06	1	交換用攪拌羽根:80mm 長さ:450mm		¥4,300
0-7098-07	1	交換用攪拌羽根:120mm 長さ:500,600,700mm		¥5,980
0-7098-08	1	交換用攪拌羽根:150mm 長さ:800mm		¥6,800

◆仕様 ● 材質:PTFE、芯:SUS304 ● ステンレス部口径:φ5mm

- フッ素樹脂攪拌棒の上部ステンレスφ5mm
- PTFE 攪拌シールとセットすることもできます。



PTFE 攪拌シール

コードNo.	入数	サイズ(mm)	価格(税抜)
0-7100-01	1	24/32	¥8,300
0-7100-02	1	29/38	¥9,680

◆仕様 ● 材質:PTFE

- PTFE攪拌シール(減圧用)はミゾ部にバイトンリングを入れる事もできます。

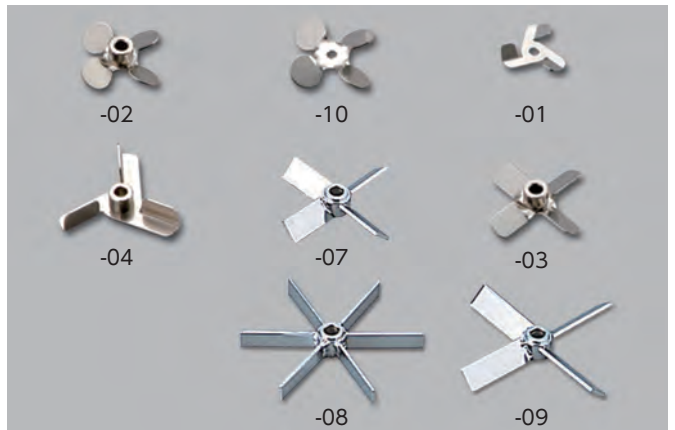

デュポン
ビベット
スプー
粉砕
磁製器具
ガラス
樹脂器具

粉砕
磁製器具

ガラス
樹脂器具

保護/安全

金属器具

樹脂器具

金属器具

分離/注液器具

洗浄/運搬
クリーン環境用品

理化学汎用機器

その他
反応器具/遠心機
コロナ循環槽

フロキュレーター/ジャーテスター(独立駆動タイプ)

コードNo.	型番	入数	サイズ	価格(税抜)
0-1286-01	FC 4S	1	4連・独立駆動	¥490,000
0-1286-02	FC 6S	1	6連・独立駆動	¥595,000

◆仕様

型式	FC 4S	FC 6S
回転数(選択可能)rpm	10-15-30-45-60-90-120-150-200-300	
外寸法(W×D×H)mm	645×347×260	935×347×260
重量(Kg)	12.5	18
電源(100-240V/50-60Hz)	18W	23W

- 個別の独立駆動制御は、高い再現性結果が得られます。
- 独立した選択可能な運転条件は、同一サンプルを異なる条件で並行テストが実施可能です。
- 独立駆動は、電子制御DCギヤモーターで正確に制御します。
- 使用可能ビーカー:500ml



FC4S

ビーカーは付属しません。



FC6S

チューブ
ピペット
スポイト
磁製器具
樹脂器具
ガラス

フロキュレーター/ジャーテスター

コードNo.	型番	入数	サイズ	価格(税抜)
0-1155-01	JLT4	1	4連・卓上タイプ	¥420,000
0-1155-02	JLT6	1	6連・卓上タイプ	¥490,000
0-1156-01	FP4	1	4連・ポータブル	¥320,000
0-1156-02	-	1	ポータブル専用キャリングケース	¥32,000

◆仕様

回転数(rpm)/ タイマー(min)	10~300(JLT) /20・40・50・100・200切替(FP4)
サイズ(W×D×H)	250×250×320mm(FP4)・ 645×260×347mm(JLT4)・935×260×347mm(JLT6)
重量(kg)	4.8kg(FP4)・13kg(JLT4)・17kg(JLT6)
電源	100-240V/50-60Hz・6W(FP4) 100-240V/50-60Hz・11W(JLT4) 100-240V/50-60Hz・19W(JLT6)

- 使用可能ビーカー:500ml

FP4型

- 4連式のポータブルタイプで屋外での使用も可能です。(シガーコンセント利用可能12V)
- 安定した回転数制御で、高い再現性を実現します。
- 攪拌棒は、工具なしで高さ調整できる簡単操作です。

JLT型

- 回転数は、デジタル設定の簡単設定で高精度制御です。
- 安定した回転数制御は、再現性に優れています。
- 効果的な攪拌板の上下運動が、セルフロック効果を促進します。

FP4用
キャリングケース



FP4



JLT6

ビーカーは付属しません。

保護/安全

金属器具

樹脂器具

金属器具

分離/注液機器

洗浄/運搬用品

理化学汎用機器

その他
反応容器/遠心機
紫外線環境恒温槽

コロニーカウンター

コードNo.	型番	入数	外寸W×D×H(mm)	価格(税抜)
0-1230-01	J-2	1	255×210×160	¥46,000
0-1230-02	J-3	1	360×300×180	¥72,000
0-1230-03	-	1	コロニーカウンター用ペン	¥2,800

◆仕様

光源	LED
倍率	3.9倍
カウント表示	3ケタデジタル表示(0~999)
適応シャーレサイズ	φ50~90mm(J-2) / φ50~150mm(J-3)
電源	AC100V 50/60Hz
消費電力	20W(J-2) / 40W(J-3)
電源コード	1.2m(3P)
付属品	カウント用ペン 1個 ルーペライト用テスト電池 4個(LR1130)



J2

- ステージのLEDライトは、明るさをダイヤルで調整することができます。
- 観察用ルーペにもライトが付いており、大変見やすくなっています。(ON-OFFスイッチ付)
- ペンを押すとピープ音が鳴り、カウント間違いを防ぐことができます。
- カウント間違いは、アップダウンボタンで簡単に修正できます。

試験管ミキサー(ボルテックミキサー)

コードNo.	型番	品番	入数	外寸(W×D×H)mm	重量(kg)	価格(税抜)
0-1133-01	ZX3	F202A0176	1	150×165×130	2.7	¥58,000
0-1133-02	TX4	F202A0270	1	150×165×130	2.7	¥92,000
0-1134-01	ソフトプラットフォーム	A00000013	1	φ90(外径)×35(高さ)	-	¥9,000
0-1134-02	チューブ用プラットフォーム	A00000014	1	φ90(外径)×35(高さ)	-	¥10,800
0-1134-03	マイクロプレート用プラットフォーム	A00000015	1	180×140×25	-	¥13,800

- ◆仕様 ● タイマー:999分59秒/TX4 ● 振とう方式:旋回/振とう幅4.5mm
● 最高回転:ノーマル時/3000rpm プラットホーム着用時/800rpm
● 電源:100-240V・コード1.5m ● 付属品:ACアダプター、標準ゴムアダプター
※プラットホーム使用時は最大800rpm

ZX3 タイプ

- タッチスイッチまたは連続運転を選べます。
- スムーズな可変速ができます。

TX4 タイプ

- 赤外線センサースイッチまたは連続運転を選べます。
- 赤外線センサーは押付けることなく起動するので安定した攪拌ができます。



ZX3

TX4

ポリイミドテープ

コードNo.	入数	厚×幅(mm)	価格(税抜)
0-7491-01	1	0.55×10	¥1,350
0-7491-02	1	0.55×20	¥2,600

- ◆仕様 ● 材質:基材/PI(ポリイミド)、粘着剤/シリコン系、芯/プラスチック
● 長さ:30m ● 耐熱温度:205℃(3時間)
● 絶縁抵抗値:1×10¹³Ω ● 伸び率:63% ● 耐電圧:6000V
● 引張強度:5kgf/cm ● 難燃性:UL510適合
- 耐熱性に優れ、電子基板のハンダリフロー時マスクングや、絶縁、部品保護、部品仮固定等に適しています。



金メッキ用マスクングテープ

コードNo.	入数	厚×幅(mm)	価格(税抜)
0-7492-01	1	0.061×12.7	¥1,100
0-7492-02	1	0.084×12.7	¥1,400

- ◆仕様 ● 材質:基材/ポリエステル、粘着剤/シリコン系、芯/プラスチック
● 長さ:65m ● 耐熱温度:140℃ ● 絶縁抵抗値:1×10¹³Ω
● 伸び率:75% ● 耐電圧:4000V ● 引張強度:5kgf/cm
- シリコン系の粘着剤で完全に密着し、金メッキに適しています。



スターラー

コードNo.	型番	品番	入数	外寸(W×D×H)mm	重量(kg)	タイプ	価格(税抜)
0-1129-01	MST	F203A0440	1	130×150×50	0.4	汎用	¥27,000
0-1130-01	ESP	F206A0179	1	160×230×33	0.9	低床	¥58,000

- ◆仕様 ● 電源:100-240V コード1.5m 0.6W(MST)/ 5W(ESP)
● 最高回転数:1100rpm

- 場所を取らないコンパクトな設計です。
- ESPタイプはさらに低床タイプなので安定性があります。
- 長時間の使用でも温度が上がらないのでマイクロバイオロジーやバイオ化学の研究に向いています。



MST



ESP
ビーカーは付属しません。

ホットスターラー

コードNo.	型番	品番	入数	外寸(W×D×H)mm	重量(kg)	天板材質	価格(税抜)
0-1131-01	ARE	F20510162	1	165×280×115	2.6	アルミ天板	¥72,000
0-1131-11	ARE5	F20510560	1	160×270×85	1.7	アルミ天板	¥87,600
0-1132-01	AREC	F20510011	1	203×344×94	3.3	セラミック天板	¥83,900

- ◆仕様 ● 電源:100V コード1.5m ● 回転数:100~1,200rpm(ARE, ARE5)、100~1,500rpm(AREC)
● 最高温度:340℃ 500W(ARE)、270℃ 500W(ARE5)、420℃ 600W(AREC)
● 天板サイズ:φ135mm(ARE, ARE5)、180×180mm(AREC) ● 攪拌容量:~15L(水道水)

- AREタイプ** ● コンパクトで場所を取らない設計です。
● アルミ天板なので均質な温度分布が得られます。
- ARE5タイプ** ● 電源がオンになっているときは、2つの点灯インジケーターが常にオペレーターに通知します。
● プレートの温度が50℃を超えると、装置の電源がオフになってもインジケーターは点灯したままになります。● IP42に適合しています。
- ARECタイプ** ● セラミック天板なので耐薬品に優れています。● 見やすいデジタル表示です。
● 天板が50℃を超えた場合、ディスプレイに "Hot"表示される安全機能付き、IP42に適合しています。



ARE

ARE5

AREC

ホットプレート

コードNo.	型番	品番	入数	外寸W×D×H(mm)	重量(kg)	天板材質	価格(税抜)
0-1135-01	RC	F20710431	1	165×280×115	3.1	アルミ天板	¥52,000
0-1135-11	RC5	F20710610	1	160×270×85	1.4	アルミ天板	¥64,800
0-1136-11	REC	F20710553	1	203×344×94	2.7	セラミック天板	¥105,000

- ◆仕様 ● 電源:100V コード1.5m ● IP規格:IP42(F20710610)
● 最高温度:340℃ 500W(F20710431)、300℃ 630W(F20710610)、420℃ 780W(F20710553)
● マロ天板サイズ:φ135mm(F20710431、F20710610)、180×180mm(F20710553)

- コンパクトで場所を取らない設計です。
- 使いやすい安全設計でクリーニングも簡単です。
- アルミ天板(エポキシ塗装)なので均一な温度分布が得られます(F20710431、F20710610)。
- セラミック天板なので耐薬品性に優れています(F20710553)。
- 天板が50℃を超えた場合、警告システムのLEDが点灯します(F20710610)。



0-1135-01



0-1135-11



0-1136-11
ビーカーは付属しません。

BOD測定器

生分解性試験水質検査におけるBOD測定 使い方

■BODとは

BOD(生物化学的酸素消費量)とは水の汚れ具合をあらわす指標です。汚染度が進むほどBOD値が高くなります。BODの測定は、試料を攪拌しながら、密閉された空間で一定温度20℃±0.5で測定します。

■EVOシステムについて

BOD EVOセンサーには通信機能が組み込まれております。BOD EVOセンサーで測定された数値が、ワイヤレスデータボックスに送信され、ワイヤレスデータボックスで保存されたデータはPCに反映し、自動的に記録されます。

■特長

- 圧力センサー式です。
- シンプルな操作方法です。
- 計測中にインキュベーターの扉を開ける必要がなくPCでデータの確認ができます。^{*1}
- ワイヤレス通信でデータを直接PCへの送信が可能です。^{*2}

^{*1} ^{*2}はデータボックス使用時

① 試料等の準備

- ・瓶に試料と攪拌子を入れる
- ・センサーに付いている黒色の吸収剤ホルダーにガス吸収剤を入れる
- ・センサーを瓶に取り付ける
- ・ボトルを攪拌ステーションの所定にセット

② データボックスとPCの接続設定

- ・付属品USBよりソフトをダウンロード
- ・データボックスとPCを接続
- ・ファイル等の設定を行う

③ BODセンサーの設定

- ・各BODセンサーを初期化し、測定条件を設定
- ・測定開始
- ・測定記録



◆仕様

計測方法	電気圧力式センサー
センサー表示	LED 4桁表示
圧力範囲	500~2000 hPa
測定範囲	0~90, 0~250, 0~600, 0~999, 0~4000 ppm
瓶容量	500ml(専用ねじ口瓶)
測定時間	2h~48h 計測間隔設定によって異なる
測定期間	5日~30日
試料攪拌	6連式マグネチックスターラー 速度固定式
センサー単体の寸法	50×70×70 (W×D×H)mm
攪拌ステーション寸法	270×185×300 (W×D×H)mm
重さ	センサー:80g ステーション:単体1kg、組み合わせ時3.5kg
電源	センサー:リチウム電池(CR-2430)×2 ^{*3} データボックス:USB/プラグ 攪拌ステーション:100V
製品構成	フラン瓶×6、吸収剤フォルダー×6、攪拌子×6、センサー×6
BOD測定器EVOシステム	攪拌ステーション、ソフトウェア、データボックス、USBケーブル ^{*4}
製品構成	フラン瓶×6、吸収剤フォルダー×6、攪拌子×6、センサー×6
BOD測定器セット	攪拌ステーション

^{*3} 付属電池は、お試用になっておりますので寿命が短くなっております

^{*4} USBケーブルはデータボックスとPCの接続時に使用します



BODセンサー



BOD測定器セット



データボックス(PCは付属していません)

ソフトウェアのインストール条件

オペレーティングシステム	Windows10, Windows8
ハードウェア	Core 2 Duo, RAM 4 GB以上
ハードディスクの空き容量	100 MB以上
推奨されるグラフィック解像度	1024×768

コードNo.	品名	入数	価格(税抜)
0-1157-11	BOD測定器 EVOシステム	1式	¥650,000
0-1157-12	BOD測定器セット	1式	¥600,000

デュポン
ピペット
スポイト

磁気器具
粉砕

ガラス
樹脂器具

保護/安全

金属器具

樹脂器具

金属器具

分離/注液器具

洗浄/運搬
フリー環境用品

理化学汎用機器

その他
反応容器/遠心機
コロポ徳恒溜槽

Julabo

THE TEMPERATURE CONTROL COMPANY

 **büchiglasuster**
switzerland Pilot Plant and Reactor Systems

Hettich

 **CRUMA**
Laboratory equipment made in Barcelona

behr
Labor-Technik

ユラボジャパン株式会社 取扱いメーカー製品ご紹介

ユラボ社 高低温サーキュレーター



歴史 History

ユラボ社は、1967年技術者ゲルハルト・ユーハイム氏によってドイツ南部の街、「ジールバッハ」にて設立されました。1995年には私たちユラボジャパンが設立、日本国内の先端産業の製品開発分野をサポートしてきました。創業から50年にわたり、研究用機器からプロトタイプ、製造装置まで、温度制御産業におけるリーディングカンパニーとして、日々挑戦しております。

世界基準の温度安定性 World Standard

PRESTOシリーズは、ユラボ社の最高位モデルです。大型タッチスクリーンを搭載、正確な温度制御と素早い温度変化を実現するよう設計され、反応容器を用いたプロセス化学実験や、晶析反応、材料ストレステスト、パワーモジュール試験、温度シミュレーションに最適な装置です。

カスタマーサポート Support

JULABO製品は、何十年にもわたって信頼性の高い温度制御テクノロジーの代名詞となってきました。これは、高い製品品質に加え、当社の包括的な技術サポート、アフターサービスによるものです。お客様の要件に基づき、デバイスの長期稼働を実現すべく、今後も正確な技術的サポートを心がけて参ります。

F-GAS規制と冷媒ノンフロン化 Ecology

ユラボ社は地球環境に配慮し、冷媒ガスの自然冷媒化、ノンフロン化を積極的に推進しています。EUでは2030年までにハイドロフルオロカーボン量を段階的に削減するよう指導されています。全てのJULABO製品はEUのF-GAS指令を遵守(GWP2500以下)しています。

詳細はHPよりご確認ください。



Julabo [ノンフロン] 高低温サーキュレーター CORIO™



コードNo.	型番	入数	外寸法(mm)	重量(kg)	価格(税抜)
9012701.N1	CD-200F	1	230×390×650	26	¥835,000
9012713.N1	CD-310F	1	230×400×650	25.2	¥1,044,000
9012714.N1	CD-450F	1	230×400×650	25.1	¥1,159,000
9012716.N1	CD-449F	1	370×590×690	39.5	¥1,584,000
9012715.N1	CD-800F	1	330×470×700	42	¥1,495,000
9012717.N1	CD-1200F	1	330×470×700	42	¥1,791,000

- 温暖化対策のため、ノンフロンガス(自然冷媒)を使用。
- 高温から低温まで広範囲に、高精度に温度制御します。
- 簡単操作の温度設定。確認しやすいデジタル温度表示は、高い操作性を実現します。
- 外部循環量は、レバー操作で簡単に調整できます。
- 安全等級クラスⅢ(DIN12876-1)で安全運転、過熱防止/空焚防止。
- USBインターフェースによる外部制御運転が可能です。

◆仕様

型番	CD-200F	CD-310F	CD-450F	CD-449F	CD-800F	CD-1200F
温度範囲	-20~+150℃	-30~+150℃	-30~+150℃	-32~+150℃	-40~+150℃	-40~+150℃
温度精度	±0.03℃					
温度制御	PID制御					
充填量	3~4L	3~4L	3~4L	20~26L	5~7.5L	5~7.5L
バス開口部/深さ	130×150/150mm	130×150/150mm	130×150/150mm	280×350/200mm	180×130/150mm	180×130/150mm
ポンプ能力	15L/min(0.27bar)					
冷凍能力 (at+20℃/0℃/-20℃ エタノール)	220W/170W/ 60W	310W/280W/ 130W	450W/380W/ 170W	450W/360W/ 210W	850W/750W/ 400W	1250W/ 1100W/630W
加熱能力	800W					
電源	AC100V					
付属品	ホースコネクタφ8mm、12mm×各2ヶ、電源ケーブル1本、通信コネクタ1本、電源コネクタ1本					



Julabo 高温サーキュレーター CORIO™

コードNo.	型番	入数	外寸法(mm)	重量(kg)	価格(税抜)
9011000	C	1	132×160×362	1.9	¥225,000
9012000	CD	1	132×160×366	2.6	¥260,000
9012504	CD-BC4	1	230×410×420	8.8	¥471,000
9012506	CD-BC6	1	240×440×470	10	¥520,000
9012512	CD-BC12	1	330×490×470	12.2	¥583,000
9012526	CD-BC26	1	390×620×480	19	¥669,000

- CDシリーズの高温循環恒温槽は、ハイレベルなアプリケーション用にプロフェッショナルなテクノロジーを装備しております。
- 内部/外部のアプリケーションに対応したモデル。
- 明るく鮮明なディスプレイで離れた位置でも見やすい。
- 静音設計
- 安全等級クラスⅢ(DIN12876-1)で安全運転、過熱防止/空焚防止。
- USBインターフェースによる外部制御運転が可能です。

◆仕様

型番	CORIO C	CORIO CD	CORIO BC-4	CORIO BC-6	CORIO BC-12	CORIO BC-26
温度範囲	+20~+100℃	+20~+150℃	+20~+150℃	+20~+150℃	+20~+150℃	+20~+150℃
温度精度	±0.03℃					
温度制御	PID制御					
充填量	-	-	3~4.5L	4.5~6L	8.5~12L	19~26L
バス開口部/深さ	-	-	130×150/150mm	130×150/200mm	220×150/200mm	260×350/200mm
ポンプ能力	6L/min(0.1bar)	15L/min(0.27bar)				
加熱能力	800W					
電源	AC100V					
付属品	電源ケーブル1本		ホースコネクタφ8mm、12mm×各2ヶ、電源ケーブル1本			



Julabo [ノンフロン] 高低温サーキュレーター DYNEO™



コードNo.	型番	入数	外寸法(mm)	重量(kg)	価格(税抜)
9021701.N1	DD-200F	1	230×390×650	25.7	¥1,102,000
9021713.N1	DD-310F	1	230×400×650	25.4	¥1,243,000
9021714.N1	DD-450F	1	230×400×650	27.4	¥1,448,000
9021716.N1	DD-449F	1	370×590×690	39.5	¥1,920,000
9021715.N1	DD-800F	1	330×470×700	42	¥1,798,000
9021717.N1	DD-1200F	1	330×470×700	44	¥2,104,000

- 温暖化対策のため、ノンフロンガス(自然冷媒)を使用。
- より機能の充実したモデル。
外部Pt温度センサー接続可、プログラム運転可。
- 調節可能な強力循環ポンプ。
- 多言語対応インターフェース、ジョグダイヤルコントローラーにより素早く簡単に操作できます。
- USBインターフェース標準付属。
アナログモジュール、またはRS232は工場出荷オプションとなります。

◆仕様

型番	DD-200F	DD-310F	DD-450F	DD-449F	DD-800F	DD-1200F
温度範囲	-20~+200℃	-30~+200℃	-30~+200℃	-32~+200℃	-40~+200℃	-50~+200℃
温度精度	±0.01℃					
温度制御	PID制御					
充填量	3~4L	3~4L	3~4L	20~26L	5~7.5L	5~7.5L
バス開口部/深さ	130×150/150mm	130×150/150mm	130×150/150mm	280×350/200mm	180×130/150mm	180×130/150mm
ポンプ能力	8~27L/min(0.1~0.7bar)					
冷凍能力 (at+20℃/0℃/-20℃ エタノール)	200W/150W/ 20W	300W/270W/ 120W	440W/370W/ 160W	440W/350W/ 200W	840W/740W/ 390W	1240W/1090W/ 620W
加熱能力	800W					
電源	AC100V					
付属品	ホースコネクタφ8mm、12mm×各2ヶ、電源ケーブル1本、通信コネクタ1本、電源コネクタ1本					



Julabo 高温サーキュレーター DYNEO™

コードNo.	型番	入数	外寸法(mm)	重量(kg)	価格(税抜)
9021000	DD	1	132×160×355	2.5	¥548,000
9021504	DD-BC4	1	230×410×420	8.5	¥726,000
9021506	DD-BC6	1	240×440×470	9.7	¥868,000
9021512	DD-BC12	1	330×490×470	11.9	¥941,000
9021526	DD-BC26	1	390×620×480	18.7	¥1,037,000

- 高温循環高温槽DDシリーズは、要求の厳しいアプリケーションに対応できる技術を備えております。
- 外部Pt温度センサー接続可、プログラム運転可。
- 調節可能な強力循環ポンプ。
- 多言語対応インターフェース、ジョグダイヤルコントローラーにより素早く簡単に操作できます。
- USBインターフェース標準付属。
アナログモジュール、またはRS232は工場出荷オプションとなります。

◆仕様

型番	DYNEO DD	DD-BC4	DD-BC6	DD-BC12	DD-BC26
温度範囲	+20~+200℃	+20~+200℃	+20~+200℃	+20~+200℃	+20~+200℃
温度精度	±0.01℃				
温度制御	PID制御				
充填量	—	3~4.5L	4.5~6L	8.5~12L	19~26L
バス開口部/深さ	—	130×150/150mm	130×150/200mm	220×150/200mm	260×350/200mm
ポンプ能力	8~27L/min(0.1~0.7bar)				
加熱能力	800W				
電源	AC100V				
付属品	電源ケーブル1本	ホースコネクタφ8mm、12mm×各2ヶ、電源ケーブル1本			



デュポン
ビペット
スポイト

磁製器具
粉砕

ガラス
樹脂器具

保護/安全

金属器具

樹脂器具

金属器具

分離/分注機器

洗浄/運搬
クリーン環境用品

理化学汎用機器

その他
反応器具/遠心機
クリーン循環恒温槽

Julabo [ノンフロン] 高低温サーキュレーター MAGIO™



コードNo.	型番	入数	外寸法(mm)	重量(kg)	価格(税抜)
9032713.N1	MS-310F	1	230×400×650	29	¥1,695,000
9032714.N1	MS-450F	1	230×400×650	29	¥2,018,000
9032716.N1	MS-449F	1	370×590×690	42	¥2,289,000
9032715.N1	MS-800F	1	330×470×700	44	¥2,445,000
9032717.N1	MS-1200F	1	330×470×700	44	¥2,519,000

- 温暖化対策のため、ノンフロンガス(自然冷媒)を使用。
- 要求の厳しいアプリケーション向け。最上級モデル
- 調節可能な強力循環ポンプ。
- 多言語対応タッチパネル採用。全ての値、機能の概要が把握できます。指でタップするだけで簡単に制御可能です。
- 多くのインターフェース標準付属。USB、イーサネット、RS232/RS485が接続可能です。その他にオプションでアナログモジュールが接続できます。

◆仕様

型番	MS-310F	MS-450F	MS-449F	MS-800F	MS-1200F
温度範囲	-30~+200℃	-30~+200℃	-30~+200℃	-40~+200℃	-50~+200℃
温度精度	±0.01℃				
温度制御	ICC高性能カスケードコントロール				
充填量	3~4L	3~4L	18~26L	5~7.5L	5~7.5L
バス開口部/深さ	130×150/150mm	130×150/150mm	280×350/200mm	180×130/150mm	180×130/150mm
ポンプ能力	16~31L/min(吐出0.24~0.92bar/吸引-0.03~-0.4bar)				
冷凍能力 (at+20℃/0℃/-20℃ エタノール)	260W/210W/ 100W	400W/330W/ 120W	400W/310W/ 190W	800W/700W/ 350W	1200W/1050W/ 580W
加熱能力	800W				
電源	AC100V				
付属品	ホースコネクタφ8mm、12mm×各2ヶ、電源ケーブル1本、通信コネクタ1本、電源コネクタ1本				

MS-310F



MS-450F



MS-449F



MS-800F



MS-1200F



Julabo 高温サーキュレーター MAGIO™

コードNo.	型番	入数	外寸法(mm)	重量(kg)	価格(税抜)
9032504	MS-BC4	1	230×410×420	11.1	¥1,194,000
9033506	MX-BC6	1	240×440×470	12.8	¥1,287,000
9033512	MX-BC12	1	330×490×470	14.6	¥1,359,000
9033526	MX-BC26	1	390×620×480	21.4	¥1,455,000

- MSシリーズは、最も厳しい条件に対応出来る技術を提供します。
- システムは正確な温度制御を行うために設計されております。
- この装置は非常に強力な圧力、吸引ポンプを備えているため、外部アプリケーションの温度制御に対する高い要求を満たします。
- 大型カラーTFTディスプレイ、多言語対応インターフェース
- 接液部品はステンレス製 ● 外部Pt100センサー対応
- プログラム運転機能 ● USB通信/RS232通信/イーサネット通信

◆仕様

型番	MS-BC4	MX-BC6	MX-BC12	MX-BC26
温度範囲	+20~+300℃	+20~+300℃	+20~+300℃	+20~+300℃
温度精度	±0.01℃			
温度制御	ICC高性能カスケードコントロール			
充填量	3~4.5L	4.5~6L	8.5~12L	19~26L
バス開口部/深さ	130×150/150mm	130×150/200mm	220×150/200mm	260×350/200mm
ポンプ能力	16~31L/min(吐出0.24~0.92bar/吸引-0.03~-0.4bar)			
加熱能力	800W/at100V 2000W/at230V	2300W/at200V 3000W/at230V		
電源	AC100V/50-60Hz 200-230V/50-60Hz	200-230V/50-60Hz		
付属品	ホースコネクタφ8mm、12mm×各2ヶ、電源ケーブル1本			

MS-BC4



MX-BC6



MX-BC12



MX-BC26



デュポン
ビペット
スプイト

磁製器具
粉砕

ガラス
樹脂器具

保護/安全

金属器具

樹脂器具

金属器具

分離/分注機器

洗浄/運搬
クリーン環境用品

理化学汎用機器

その他
反応容器/遠心機
クリーン環境用温槽

Julabo 【ノンフロン】高性能温度制御システム PRESTO™

コードNo.	型番	入数	外寸法(mm)	重量(kg)	価格(税抜)
9420381.N1	A38	1	330×750×670	80	¥5,145,000
9420411.N1	A41	1	330×750×670	80	¥5,317,000
9421411.N1	W41	1	330×750×670	83	¥5,524,000
9420701.N1	A70	1	570×640×880	140	お問い合わせ

- 温暖化対策のため、ノンフロンガス(自然冷媒)を使用。
- 要求の厳しいアプリケーション向け。最上級モデル
- 調節可能な強力循環ポンプ。
- 多言語対応タッチパネル採用。
全ての値、機能の概要が把握できます。
指でタップするだけで簡単に制御可能です。
- 多くのインターフェース標準付属。
USB、イーサネット、RS232/RS485が接続可能です。
その他にオプションでアナログモジュールが接続できます。



◆仕様

型番	A38 (空冷式)	A41 (空冷式)	W41 (水冷式)	A70 (空冷式)
温度範囲	-45~+250℃	-45~+250℃	-45~+250℃	-75~+250℃
温度精度	±0.01~±0.05℃	±0.01~±0.05℃	±0.01~±0.05℃	±0.01~±0.05℃
温度制御	ICC高性能カスケードコントロール			
最小動作容量(本体単体)	3.5L	3.5L	3.5L	2.3L
ポンプ能力	Max 50L/min (0.1~1.6bar)	Max 50L/min (0.1~1.6bar)	Max 50L/min (0.1~1.6bar)	Max 40L/min (0.1~1.7bar)
冷凍能力 (at+20℃/0℃/-20℃ エタノール)	790W/730W/440W	1330W/1240W/460W	1330W/1240W/460W	1000W/910W/800W
加熱能力	2.7kW	2.7kW	2.7kW	1.8kW
電源	230V/50Hz ※60Hz仕様無し	230V/50Hz ※60Hz仕様無し	230V/50Hz ※60Hz仕様無し	230V/50Hz 208V/60Hz



Julabo 超高温循環装置 FORTE フォルテHTシリーズ

コードNo.	型番	入数	外寸法(mm)	重量(kg)	価格(税抜)
9800035	HT30-M1-C.U.	1	430×230×580	35	¥4,521,000
9800065	HT60-M2-C.U.	1	430×230×580	37	¥4,840,000
9800066	HT60-M3-C.U.	1	430×230×580	37	¥4,840,000

- クーリングユニット付きFORTE HTモデルは+40℃以上の温度制御タスクに最適で、冷却水を使ったクーリングユニットにより、すべての温度範囲において素早い冷却が可能です。
- 最大15 kWの高い冷却能力で、短時間で急速冷却(冷却水+20℃, オイル温度+300℃の場合)
- 密閉型構造なので、高温でもオイルの臭気が生じることはありません。全自動の加熱、充填、ガス抜き機能を備えています。

◆仕様

型番	HT30-M1-C.U.	HT60-M2-C.U.	HT60-M3-C.U.
温度範囲	+40~+350℃	+40~+350℃	+40~+350℃
温度精度	±0.01~±0.1℃	±0.01~±0.1℃	±0.01~±0.1℃
温度制御	ICC高性能カスケードコントロール		
充填量	2L	2L	2L
ポンプ能力	14~18 L/min (0.8~1.2 bar)	14~18 L/min (0.8~1.2 bar)	14~18 L/min (0.8~1.2 bar)
加熱能力	3kW	7kW	6kW
電源	230V/50Hz 230V/60Hz	400V/3PNPE/50Hz	208V/3PPE/60Hz



デュポン
ヒベット
スロイト

磁製器具
粉砕

ガラス
樹脂器具

保護/安全

金属器具

樹脂器具

金属器具

分離/分注機器

洗浄/運搬
クリーン環境用品

理化学汎用機器

その他
反応器具/遠心機
ノンフロン循環槽

Julabo 高性能温度制御システム PRESTO™

コードNo.	型番	入数	外寸法(mm)	重量(kg)	価格(税抜)
9420300	A30	1	250×590×620	62	¥3,529,000
9420401	A40	1	330×590×670	79	¥4,244,000
9421401	W40	1	330×590×670	78	¥4,344,000
9420452	A45	1	530×665×1260	210	お問い合わせ
9421502	W50	1	530×665×1260	210	お問い合わせ
9421552	W55	1	610×845×1250	288	お問い合わせ
9421562	W56	1	600×940×1640	385	お問い合わせ

- フロンガスモデル。
- 要求の厳しいアプリケーション向け。最上級モデル
- 調節可能な強力循環ポンプ。
- 多言語対応タッチパネル採用。
全ての値、機能の概要が把握できます。
指でタップするだけで簡単に制御可能です。
- 多くのインターフェース標準付属。
USB、イーサネット、RS232/RS485が接続可能です。
その他にオプションでアナログモジュールが接続できます。

◆仕様

型番	A30 (空冷式)	A40 (空冷式)	W40 (水冷式)
温度範囲	-30~+250℃	-40~+250℃	-40~+250℃
温度精度	±0.01~±0.05℃	±0.01~±0.05℃	±0.01~±0.05℃
温度制御	ICC高性能カスケードコントロール		
最小動作容量(本体単体)	2.4L	3.5L	3.5L
ポンプ能力	Max 25L/min (0.5bar)	Max40/min (0.1~1.7bar)	Max40/min (0.1~1.7bar)
冷凍能力 (at+20℃/0℃/-20℃ エタノール)	500W/400/200W	1200W/900W/400W	1200W/1000W/400W
加熱能力	2.7kW	2.7kW	2.7kW
電源	200-230V/50Hz 208V/60Hz	200-230V/50-60Hz	200-230V/50-60Hz

型番	A45 (空冷式)	W50 (水冷式)	W55 (水冷式)	W56 (水冷式)
温度範囲	-45~+250℃	-50~+250℃	-55~+250℃	-56~+250℃
温度精度	±0.05~±0.1℃	±0.05~±0.1℃	±0.05~±0.1℃	±0.05~±0.1℃
温度制御	ICC高性能カスケードコントロール			
最小動作容量(本体単体)	7.5L	7.5L	11.5L	11L
ポンプ能力	Max 80L/min (0.1~3.0bar)	Max 80L/min (0.1~3.0bar)	Max 80L/min (0.1~3.0bar)	Max 80L/min (0.1~3.0bar)
冷凍能力 (at+20℃/0℃/-20℃ エタノール)	3.5kW/3.3kW/1.8kW	7.5kW/6.5kW/2.8kW	15kW/10kW/4kW	25.8kW/23.1kW/11.5kW
加熱能力	6kW	6kW	15kW	27kW
電源	230V/3PPE/50Hz 208-230V/3PPE/60Hz	230V/3PPE/50Hz 208-230V/3PPE/60Hz	400V/3PNPE/50Hz 208-230V/3PPE/60Hz	400V/3PPE/50Hz 480V/3P(N)PE/60Hz



デュポン
ビペット
スポイト

磁気器具
粉砕機

ガラス
樹脂器具

保護/安全

金属器具

樹脂器具

金属器具

分離/注液機器

洗浄/運搬用品
フライン環境用品

理化学汎用機器

その他
反応容器/遠心機
コソホ循環恒温槽

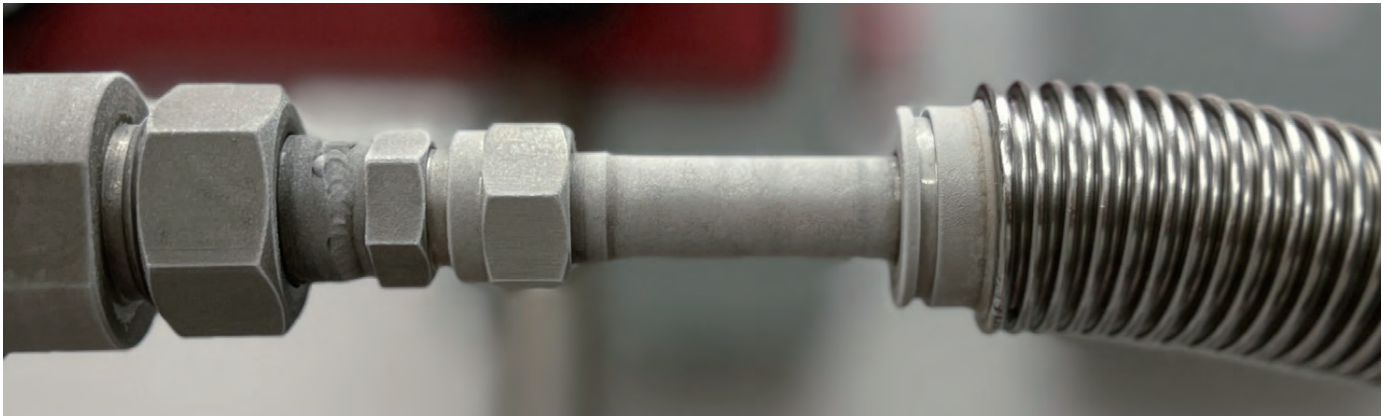

真空断熱ホースは、当社のPRESTOシステムや超低温チラーを使用するものなど、高温および低温のアプリケーションに最適なアクセサリです。断熱チューブは霜の付着を防ぎ、最適な冷却能力を維持します。また、このタイプのホースはエネルギー効率を高め、熱損失を減らし、温度精度を高めて処理を高速化します。柔軟なホースにより、アプリケーションを温度制御ユニットに簡単かつ手間なく接続できます。ご要望に応じて、カスタムの長さでフィッティングも可能です。

特徴と利点

- 極低温から高温までの用途向けに設計
- クリーンルーム対応素材(316L SS)
- スプリングバックが低いため、接続部や接合部にかかるストレスが軽減されます。
- 熱エネルギー効率の向上
- より安全な外表面温度を維持します。
- 熱損失を最小限に抑え、熱エネルギーを節約します。
- 結露や湿気の漏れを軽減します。
- 出荷日から1年間の保証が含まれます。



画像はSwagelok継手向け 両端チューブ仕様(要お問い合わせ)

長さ	型式				
	1/4 (6)	3/8 (10)	1/2 (12)	3/4 (20)	1 (25)
インチ (mm)					
0.5M	V04-LP(HP)-0.5	W06-LP(HP)-0.5	—	—	—
1M	V04-LP(HP)-1.0	W06-LP(HP)-1.0	X08-LP(HP)-1.0	Y12-LP(HP)-1.0	—
1.5M	V04-LP(HP)-1.5	W06-LP(HP)-1.5	X08-LP(HP)-1.5	Y12-LP(HP)-1.5	Z16-LP(HP)-1.5
2M	V04-LP(HP)-2.0	W06-LP(HP)-2.0	X08-LP(HP)-2.0	Y12-LP(HP)-2.0	Z16-LP(HP)-2.0
3M	V04-LP(HP)-3.0	W06-LP(HP)-3.0	X08-LP(HP)-3.0	Y12-LP(HP)-3.0	Z16-LP(HP)-3.0
5M	V04-LP(HP)-5.0	W06-LP(HP)-5.0	X08-LP(HP)-5.0	Y12-LP(HP)-5.0	Z16-LP(HP)-5.0

- ロープレッシャー(LP)かハイプレッシャー(HP)をお選びください。
- エンドフィッティングは短管になります。

チューブ
スリーブ

磁気器具
粉砕

ガラス
樹脂器具

保護/安全

金属器具

樹脂器具

金属器具

分離/注液器具

洗浄/運搬
クリーン環境用品

理化学汎用機器

その他
反応容器/遠心機
ユニホド循環槽



一般的な極低温ホース(真空断熱なし)



当社製真空断熱ホース



-20℃で使用した場合



M16×1 1.5m真空断熱ホース

長さ サイズ	Order No. 価格			
	M16×1	M24×1.5	M30×1.5	M38×1.5
0.5	A08-LP-0.5 ¥80,000	—	—	—
1	A08-LP-1.0 ¥103,000	B08-LP-1.0 ¥120,000	C12-HP-1.0 ¥166,000	—
1.5	A08-LP-1.5 ¥138,000	B08-LP-1.5 ¥148,000	C12-HP-1.5 ¥202,000	D16-HP-1.5 ¥224,000
2	A08-LP-2.0 ¥175,000	B08-LP-2.0 ¥176,000	C12-HP-2.0 ¥237,000	D16-HP-2.0 ¥264,000
3	A08-LP-3.0 ¥225,000	B08-LP-3.0 ¥230,000	C12-HP-3.0 ¥306,000	D16-HP-3.0 ¥344,000
5	A08-LP-5.0 ¥340,000	B08-LP-5.0 ¥345,000	C12-HP-5.0 ¥445,000	D16-HP-5.0 ¥510,000

- 標準仕様はすべて両端メネジM16×1、M24×1.5、M30×1.5、M38×1.5になります。
- Swagelok金属管継手と接続の場合は、両端チューブ仕様(前頁 画像を参照)も対応可能です。
- ホースの長さは 18~788インチ(約45cm~約20m)です。
- ホースは、出荷前に組み込まれたホースの切り欠きやエンドフィッティングを含め、端から端まで測定されます。
- 長さが48インチ(約122cm) 未満のホースの場合、長さの許容差は±1.5インチです。
- 長さが48インチ(約122cm) 以上のホースの場合、長さの許容差は±3%です。

※継手とチューブの接続部位、ネジ部は露出しているため、外断熱が必要です。
 端部は高温では熱くなり、低温では冷たくなります。接続後の保温が必須となります。
 低温で長時間操作すると、真空断熱ホースの端部、接続継手に氷が形成されます。
 断熱材を使用すると、低温での氷の形成が減少し、高温での接触の安全上の危険が排除されます。

チューブ
ビペット
スプイト

磁製器具
粉砕

ガラス
樹脂器具

保護/安全

金属器具

樹脂器具

金属器具

分離分注機器

洗浄/運搬
クリーン環境用品

理化学汎用機器

その他
反応容器/遠心機
クリーン環境用品

Julabo ペルチェチラー

コードNo.	型番	入数	外寸法(mm)	重量(kg)	価格(税抜)
9635400	TE400	1	274×413×400	24	¥1,521,000

◆仕様

型番	TE400
温度範囲	-5~+40℃
温度精度	±0.02℃
充填量	1 L
ポンプ能力	7L/min(1.2bar)
冷凍能力 (at+20℃/+10℃ 水)	0.4kW/0.2kW ※ブーストモード
加熱能力	0.45kW
電源	100-230V/50-60Hz ※マルチ電源
付属品	ホースコネクターφ8mm、12mm×各2ヶ 電源ケーブル1本

- 高温安定性
- エネルギー消費を抑えた環境に優しい運転
- 高いエネルギー効率と低いエネルギー消費による経済的な動作
- タッチディスプレイで簡単操作

※TE400 ペルチェチラーには、より低い冷却電力要件で使用するための追加の動作モードが装備されています。サイレントモードでは騒音レベルが大幅に低減され、より快適な作業環境に貢献します。



TE400

Julabo 循環恒温水槽用バスリキッド

コードNo.	型番	入数	価格(税抜)
8940125	G	1	¥38,000
8940105	HY	1	¥123,000
8940107	H5	1	¥130,000
8940115	H10	1	¥130,000
8940109	H20S	1	¥134,000
8940103	HS	1	¥103,000
8940111	H350	1	¥131,000
8940139	HL30	1	¥39,000
8940141	HL60	1	¥134,000
8940143	HL90	1	¥248,000

- 様々なサーキュレーター、チラーの使用温度帯をカバーした循環恒温水槽用バスリキッドです。
- 蒸発しにくく、長期間使用することができます。
- 低粘度の為、流動性が高く循環用ポンプの負担を少なくします。
- 高い熱伝導率を持ち、素早く加熱・冷却することができます。
- 熱安定性、酸化安定性に優れた循環恒温水槽用バスリキッドです。

※注意:本製品は、工業用途に作られた製品です。研究・開発実験以外の目的では使用できません。
※本製品は、ユラボジャパン(株)サーキュレーター専用ですので、他社製品にご使用の際にはご相談ください。



◆仕様

型番	G	HY	H5	H10	H20S	HS	H350	HL30	HL60	HL90
使用温度範囲(℃)	-30~80	-80~55	-50~105	-40~180	0~220	50~250	50~350	-30~90	-60~250	-90~200
引火点(℃)	-	62	>120	>165	>200	>250	200	-	>120	>80
燃焼点(℃)	-	80	142	220	264	235	235	-	142	126
動粘度(mm ² /S)(at 20℃)	4.13	3	5.66	10	20	50	48.3	4.07	5.66	2.16
密度(g/cm ³)(at 20℃)	1.07	0.9	0.92	0.93	0.95	0.97	1.04	1.08	0.92	0.91
発火点(℃)	410	335	350	370	385	>400	450	430	350	300
色	薄黄	透明	透明	透明	薄茶	薄茶	薄黄	薄黄	透明	透明
主成分	エチレン グリコール50% 水50%	シリコン系	シリコン系	シリコン系	シリコン系	シリコン系	ジベンシル トルエン	エチレン グリコール50% 水50%	シリコン系	シリコン系
内容量(L)	5									
危険物	-	第2石油類	第3石油類	第3石油類	第4石油類	第4石油類	第4石油類	-	第3石油類	第3石油類
タイプ	開放型バス用						密閉型バス用			

チューブ
ビペット
スポイト

磁気器具
粉砕

ガラス
樹脂器具

保護/安全

金属器具

樹脂器具

金属器具

分離/注液機器

洗浄/運搬
フリー環境用品

理化学汎用機器

その他
反応器具/遠心機
ユラボ循環恒温槽

ブヒグラスウスター社 ガラスパイロット、小型圧力容器



歴史 History

Buchiglasuster社は、スイス国でJakob BüchiとHermann Büchi兄弟によって1946年に設立。3年後の1949年にはガラス配管用の柔軟で交換可能な接続システムである「büchiflex」ボールジョイント&ソケットシステムを開発しました。生産用ガラスプラントのみならず、実証検討用小型パイロットを各種リリースしたのち、80年代以降は金属やガラス製の圧力反応装置（磁気誘導攪拌式 小型オートクレーブ）もスタート。世界を代表する化学会社・製薬会社の研究室において、業界スタンダードとなっています。

テクニカルサポート Support

Buchiglasusterは、最先端のエンジニアリング手法、手順、およびソフトウェアを使用して、最高レベルの安全性と信頼性を保証しながら、最も厳しい顧客要件を満たすリアクターシステムとプロセス装置を開発、設計し皆様にご提供します。

ブヒフレックス Büchi FLEX

独創的なbüchiflexジョイントは、精密加工された透明擦りボールジョイント、専用PTFEシーリング、スプリングボルトユニットから構成されています。外部からの振動や屈曲を柔構造で緩和、輸送ロスなくシール性を確保します。どなたでも設置とメンテナンスが迅速かつ簡単に行えます。ダウンタイムが短くなり、運用コストが削減されて、化学プラントの生産性が向上します。



セーフティー 小型/少量 オートクレーブ

— 反応を加圧条件下で可視化 —

büchiglasuster ティニクレーブスチール

	ガラス	ステンレス/ Hastelloy	金属容器用 PTFEインサート
容器	10~25ml	10~25ml	10~25ml
温度	-20°C~+200°C	-20°C~+200°C	-20°C~+200°C
圧力	-1~10bar	-1~100bar	-1~100bar

- 外寸:130×110×300mm
カバープレート(1/8" NPT×2ポート)
- スウェージロックフィッティング、圧力破裂板、圧力計、バルブ
- 交換可能な圧力容器
ガラス製、ステンレス製、 Hastelloy 製 (PTFEインサートオプション)
- 保護金網付きガラス容器用ホルダー
- スクリューナット

価格(税抜) ¥1,055,000~



ティニクレーブ 25ml

金属容器

容器ホルダー

ガラス容器

PTFE内筒管

ミニクレーブ 100ml



金属容器

容器ホルダー

ガラス容器

PTFE内筒管

büchiglasuster ミニクレーブスチール

	ガラス	ステンレス/ Hastelloy	金属容器用 PTFEインサート
容器	100~300ml	100~300ml	100~300ml
温度	-20°C~+200°C	-20°C~+200°C	-20°C~+200°C
圧力	-1~10bar	-1~100bar	-1~100bar

- 外寸:180×120×320mm
カバープレート(1/4" NPT×4ポート)
- スウェージロックフィッティング、圧力破裂板、圧力計、バルブ、Pt100センサー
- 交換可能な圧力容器
ガラス製、ステンレス製、 Hastelloy 製 (PTFEインサートオプション)
- 保護金網付きガラス容器用ホルダー
- スクリューナット

価格(税抜) ¥1,239,000~

büchiglasuster ミニクレーブイナート

	ガラス
容器	100~300ml
温度	-20°C~+150°C
圧力	-1~10bar

- 外寸:160×110×270mm
- PTFE製カバープレート(1/4" NPT×4ポート)
スウェージロックフィッティング、圧力破裂板、圧力計、バルブ、温度計保護管
- 交換可能な圧力容器 ガラス製、
- 保護金網付きガラス容器用ホルダー
- スクリューナット

価格(税抜) ¥1,540,000~

ミニクレーブPTFE
200ml



チューブ
ビペット
スポイト

磁製器具
粉砕

ガラス
樹脂器具

保護/安全

金属容器

樹脂容器

金属器具

分離/注液器

洗浄/運搬
クリーン環境用品

理化学汎用機器

その他
反応容器/遠心機
クリーン環境用機器

セーフティー 小型/少量 オートクレーブ

—反応を加圧条件下で可視化—
—反応を精密温度制御下で確認—

büchiglasuster ピコクレーブ
Pilot Plant and Reactor Systems



Type1B使用例

- 研究開発用圧力容器、交換可能なガラス製・メタル製容器を使用
- 安全安心なハウジングとしてポリカーボネード製保護ドアを採用
- 外寸:340×360×800mm

価格(税抜) お問い合わせ

büchiglasuster ミニクレーブドライブ
Pilot Plant and Reactor Systems



Type3使用例

- 研究開発用圧力容器、交換可能なガラス製・メタル製容器を使用
- 保持用治具付きステンレス製スタンド
- 外寸:500×370×800mm

価格(税抜) お問い合わせ

- ◆仕様
- カバープレート(1/4" NPT×6ポート、スウェージロックフィッティング)
 - サイクロン075攪拌モーター、0-3,000rpm、マグネットカップリング
 - 付属品:圧力破裂板、圧力計、Pt100センサ、バルブ×2
 - ファストアクシヨクローザー(FAC)

	Type1	Type1B	Type3(E)
材質	ガラス	ガラス、廃液バルブ付	ステンレス
容器	100~300mℓ	100~300mℓ	100~300mℓ
温度	-20℃~+200℃	-20℃~+200℃	-10℃~+250℃
圧力	-1~10bar	-1~6bar	-1~60bar
ピコクレーブ	使用可	使用可	使用可
ミニクレーブドライブ	—	—	使用可



チューブ / ビベット / スポイト
磁製器具 / 粉碎
ガラス / 樹脂器具
保護 / 安全
金属器具
樹脂器具
金属器具
分離 / 分注機器
洗浄 / 運搬 / フリー / 環境用品
理化学汎用機器
その他 / 反応容器 / 遠心機 / コラボ環境恒温槽

中型スケールオートクレーブ

— 反応を加圧条件下で可視化 —
— 反応を精密温度制御下で確認 —

büchiglasuster
switzerland Pilot Plant and Reactor Systems

ユニクレーブ



Type1使用例

- 0.5~1.0L
- 外寸:680×434×810mm

価格(税抜) お問い合わせ

◆仕様

- カバープレート
(1/4" NPT×5ポート、3/8" NPT×1ポート、
1/2" NPT×1ポート、スウェージロックフィッティング)
- サイクロン075攪拌モーター、0-3,000rpm
マグネットカップリング(ユニクレーブ・ポリクレーブ)
- サイクロン300攪拌モーター、0-2,000rpm
マグネットカップリング(ポリクレーブ)
- 付属品:圧力破裂板、圧力計、Pt100センサー、
バルブ×2、プラグ×2、ディップチューブ
- ファストアクションクローザー(FAC)
- お客様のニーズに合わせた設計、異なる反応容器の簡単交換、
安全かつ簡単な取扱い

büchiglasuster
switzerland Pilot Plant and Reactor Systems

ポリクレーブ



Type1B使用例

- 0.25~5.0L
- 外寸:810×540×1650mm
- 耐酸仕様(イナート)有

価格(税抜) お問い合わせ

- ガラスリアクター/金属製リアクターは様々な温度/圧力に対応します
- 接液部は、非金属製材料
(ホウケイ酸ガラス、PTFE、PFA、PEEK、セラミック)
- 最大圧力:6bar/180°C時
- PTFE製カバープレート
(1/4" NPT×4ポート、1/2" NPT×1ポート、Pg13.5×1ポート
圧力破裂板、圧力計、バルブ×2、プラグ×2、Pt100センサー)
- 交換可能な圧力容器 ガラス製、
- ポリカーボネート製セーフティスクリーン付きスタンド

	Type1	Type1B	Type1BI	Type3
材質	ジャケット付きガラスリアクター	ジャケット付き ガラスリアクター 排液バルブ付き	真空ジャケット付き ガラスリアクター 排液バルブ付き	ジャケット付き金属リアクター
容器	0.25~2.0L	0.25~2.0L	0.5~2.0L	0.5~5.0L
温度	+200°C	+200°C	+200°C	250°C
圧力	-1~10bar	-1~6bar	-1~10bar	60bar



Type1



Type1B



Type1BI



Type3

チューブ
スピンドル
スライダ

磁製器具
粉砕

ガラス
樹脂器具

保護/安全

金属容器

樹脂容器

金属器具

分離/注液機器

洗浄/運搬
クリーン環境用品

理化学汎用機器

その他
反応容器/遠心機
クリーン環境用品

GMP対応高付加価値商品の研究開発用 —ガラス製反応容器—



BUCHI社 ミニパイロット 5ℓ、10ℓ、15ℓ



◆仕様

- 交換可能な5、10、15リットルのガラス反応器
- PFAコーティングステンレス製カバー プレート、固体供給、液体投与、不活性化などのための7つの開口部。
- ATEXスターラードライブドライランニングメカニカルシール
- 交換可能スターラー: アンカー、インペラ、傾斜ブレード、PFA コーティングまたはガラスライニングスチール
- 容器内圧力範囲: -1.0~+1.0bar (ガラスオーバーヘッドは含まず)
- -60°C (オプション -90°C) ~ +200°C, 0 -600 rpm
- ATEX 分類: 2G IIB, その他の分類 オンデマンド、CE/cGMP/TA-Luft
- 高耐食性材質: ガラス/PTFE/PFA/PEEK
- Pt100センサー付きパッフル、ボトムバルブ(デッドスペース無)
- CIP(洗浄)対応
- コンパクトデザイン(組立済)
- 標準外寸: 850×650×1950mm

◆特徴

- TCU用の(堅牢安全な)ホース接続、最適な温度制御
- ステンレス製架台にモバイラー付きウォークインドラフトに収まります

価格(税抜) お問い合わせ

チューブ
ピペット
スポイト

磁製器具
粉砕

ガラス
樹脂器具

保護/安全

金属器具



BUCHI社 ミディパイロット20ℓ、30ℓ



◆仕様

- 交換可能な20、30リットルのガラス反応器
- PFAコーティングステンレス製カバー プレート、固体供給、液体投与、不活性化などのための8つの開口部。
- ATEXスターラードライブドライランニングメカニカルシール
- 交換可能スターラー: アンカー、インペラ、傾斜ブレード、PFA コーティングまたはガラスライニングスチール
- 容器内圧力範囲: -1.0~+0.5bar
- -60°C(オプション -90°C) ~ +200°C, 0 -600 rpm
- ATEX 分類: 2G IIB, その他の分類 オンデマンド、CE/cGMP/TA-Luft
- 高耐食性材質: ガラス/PTFE/PFA/PEEK
- Pt100センサー付きパッフル、ボトムバルブ(デッドスペース無)
- CIP(洗浄)対応
- 標準外寸: 990×665×2130mm

◆特徴

- TCU用の(堅牢安全な)ホース接続、最適な温度制御
- ステンレス製架台にモバイラー付きウォークインドラフトに収まります

価格(税抜) お問い合わせ

樹脂器具

金属器具

分離/分注機器

洗浄/運搬
クリーン環境用品

理化学汎用機器

その他
反応器具/遠心機
ガラス/循環/温槽

コンパクト ラボリアクター (CLR)

Compact Lab Reactor (CLR) は、高回転での安定性を向上させるため位置調整機構を備えて設計されたコンパクトなベンチトップ ラボリアクターです。省スペースで機能的なデザイン。耐薬品性の収集トレイ、各種機能を備えています。専用クランプは本体に固定され、素早く安全に容器交換が可能です。CLRシリーズは実験室用リアクターの入門機として最適なモデルです。

型式	容量	使用温度範囲	圧力	口径	幅×奥行×高さ	ジャケット
CLR250	250ml	-40 to 200	+/- 1	DN 100	460 x 550 x 1300	Single
CLR500	500ml	-40 to 200	+/- 1	DN 100	460 x 550 x 1300	Single
CLR750	750ml	-40 to 200	+/- 1	DN 100	460 x 550 x 1300	Single
CLR001	1ℓ	-40 to 200	+/- 1	DN 100	460 x 550 x 1300	Single
CLR002	2ℓ	-40 to 200	+/- 1	DN 150	460 x 550 x 1300	Single
CLR003	3ℓ	-40 to 200	+/- 1	DN 150	460 x 550 x 1300	Single
CLR005	5ℓ	-40 to 200	+/- 1	DN 150	460 x 550 x 1300	Single

※価格はお問い合わせください。

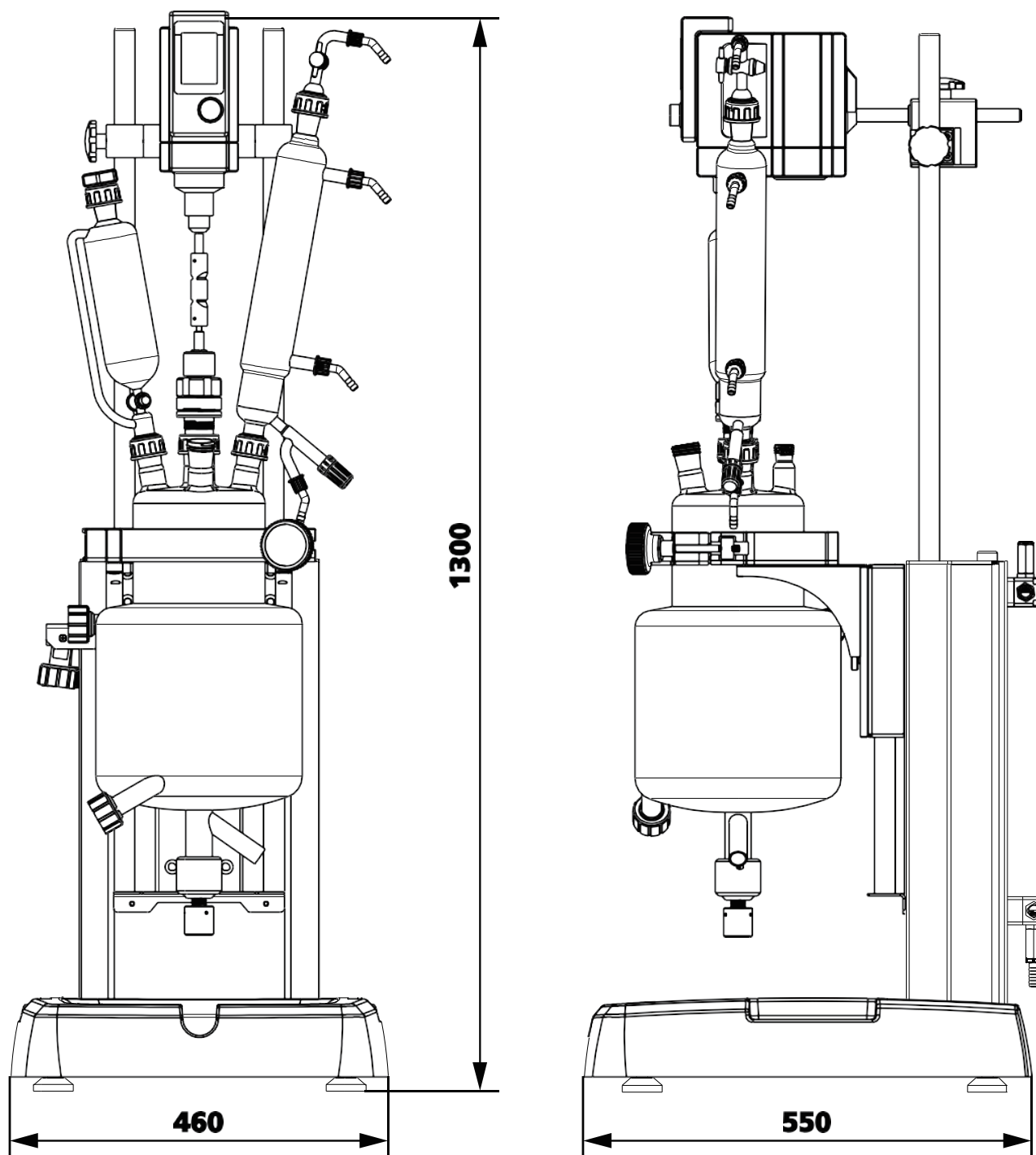

チューブ / ビペット / スポイト / 磁製器具 / 粉砕 / ガラス / 樹脂器具 / 保護 / 安全 / 金属容器 / 樹脂容器 / 金属器具 / 分離 / 分注機器 / 洗浄 / 運搬 / フリー環境用品 / 理化学汎用機器 / その他 / 反応容器 / 遠心機 / コラボ環境恒温槽

CLR Compact Lab Reactor

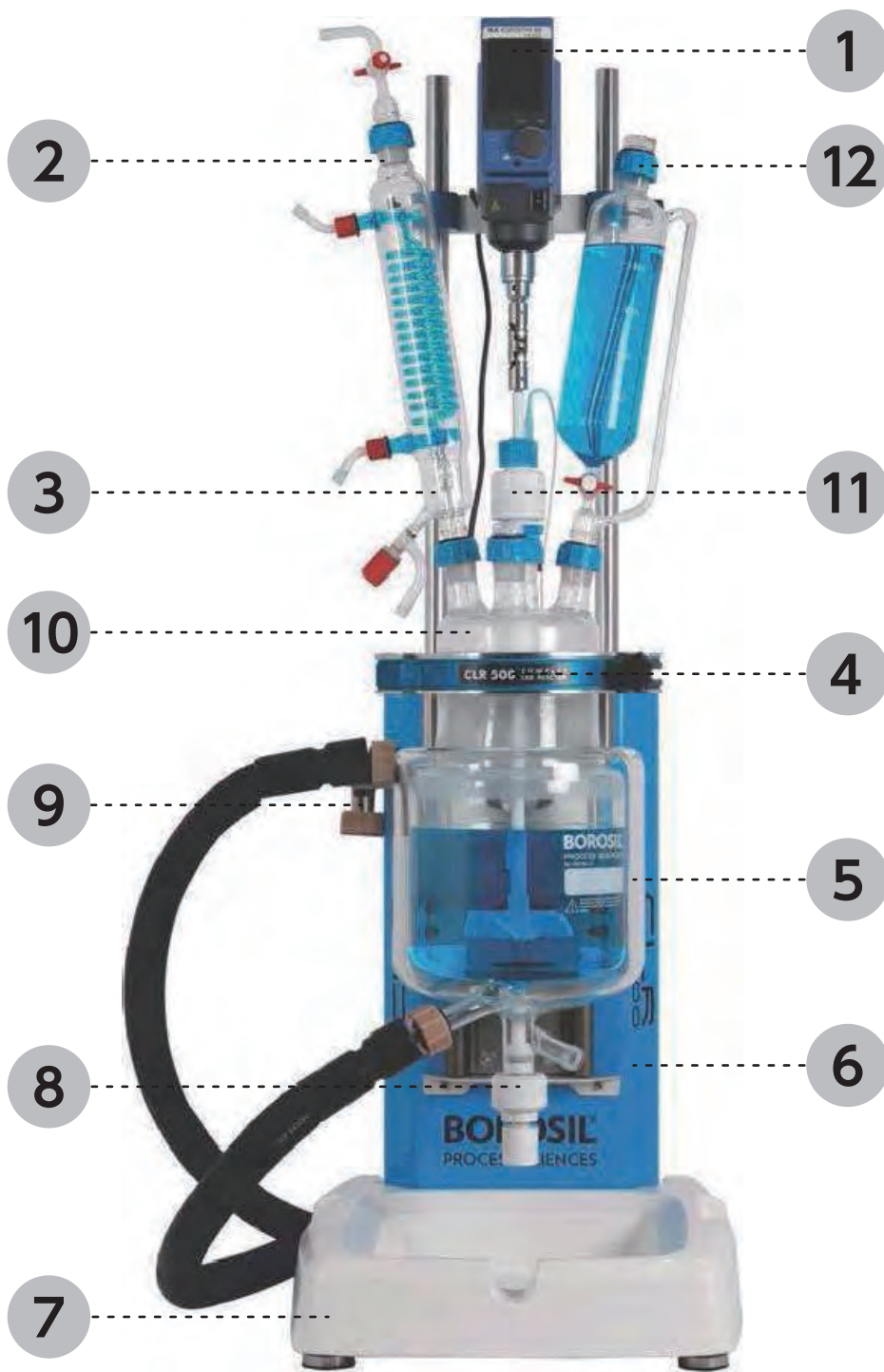

基本構成 (CLR)

番号	部品名称	数量
1	攪拌機	別売
2	コンデンサー	1
3	専用スタンド	1
4	クランプ	1
5	ジャケット反応容器	1
6	位置調整	1

番号	部品名称	数量
7	トレー	1
8	排液バルブ	1
9	ホース類	御打合せ
10	セパラルカバー	1
11	攪拌シール	1
12	滴下ロート	1

チューブ
ビペット
スポイト

磁製器具
粉砕

ガラス
樹脂器具

保護
安全

金属容器

樹脂容器

金属器具

分離・分注機器

洗浄・運搬
クリーン環境用品

理化学汎用機器

その他
反応容器
遠心機
クリーン環境用品

ベンチ ラボリアクター (BLR)

ベンチ ラボリアクター (BLR) は 250ml~1ℓまでの容器に対応できます。

高粘度大型攪拌機の設置を可能にする頑丈なフレームを持ち、容器を迅速に交換できるクランプが特徴です。

このユニットには、シングルまたはダブル ジャケット付き容器、その他のカスタマイズオプションが用意されています。

ご要望に応じて、テフロンコーティングされた部品をご紹介します。

型式	容量	使用温度範囲	圧力	口径	幅×奥行×高さ	ジャケット
BLR250	250ml	-40 to 200	+/- 1	DN 100	320 x 400 x 1250	Single
BLR500	500ml	-40 to 200	+/- 1	DN 100	320 x 400 x 1250	Single
BLR750	750ml	-40 to 200	+/- 1	DN 100	320 x 400 x 1250	Single
BLR001	1ℓ	-40 to 200	+/- 1	DN 100	320 x 400 x 1250	Single

※価格はお問い合わせください。

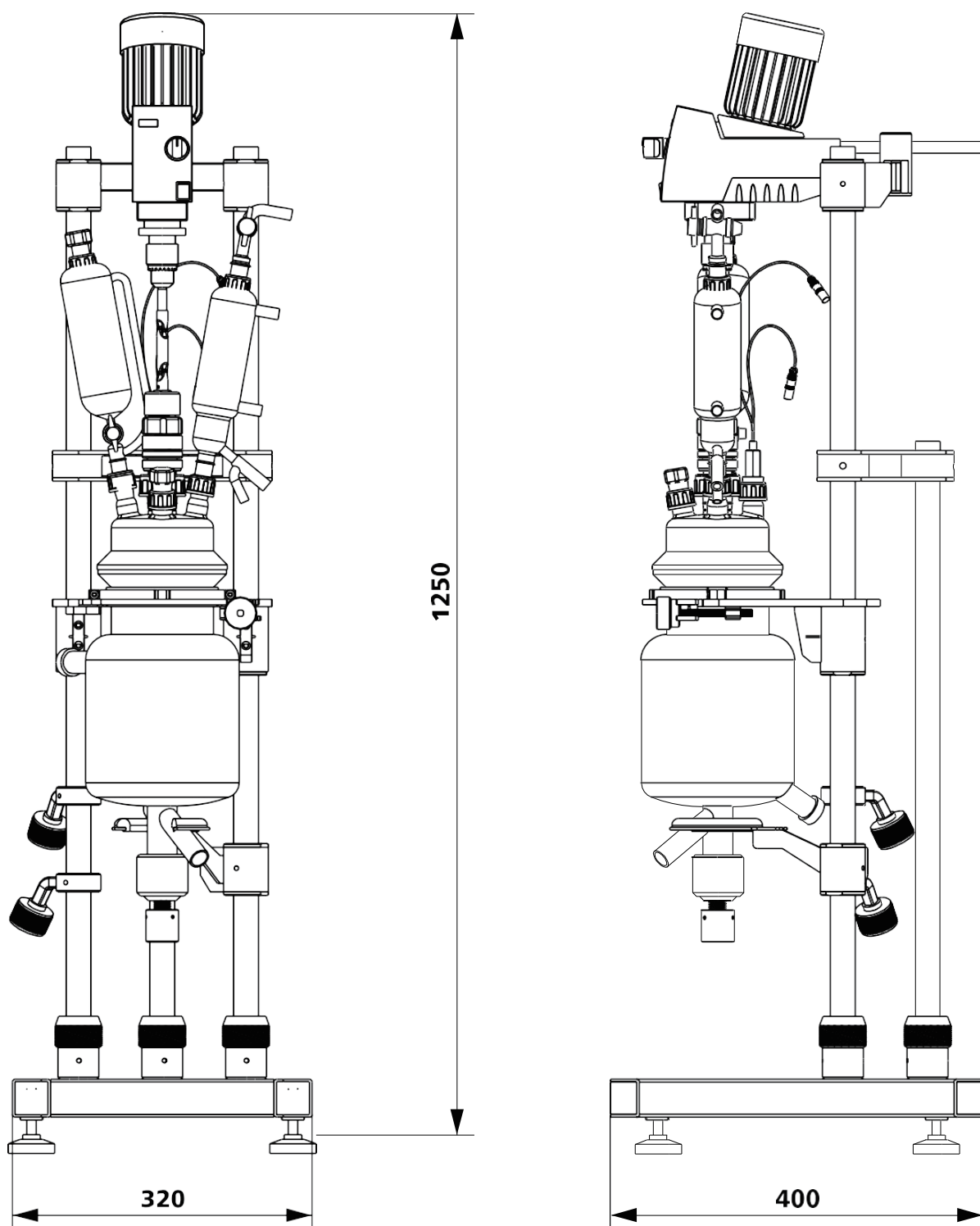

チューブ
ビペット
スポイト

磁製器具
粉砕

ガラス
樹脂器具

保護/安全

金属器具

樹脂器具

金属器具

分離/注液器

洗浄/運搬
クリーン環境用品

理化学汎用機器

その他
反応容器/遠心機
コーポ環境恒温槽

BLR

Bench Lab Reactor

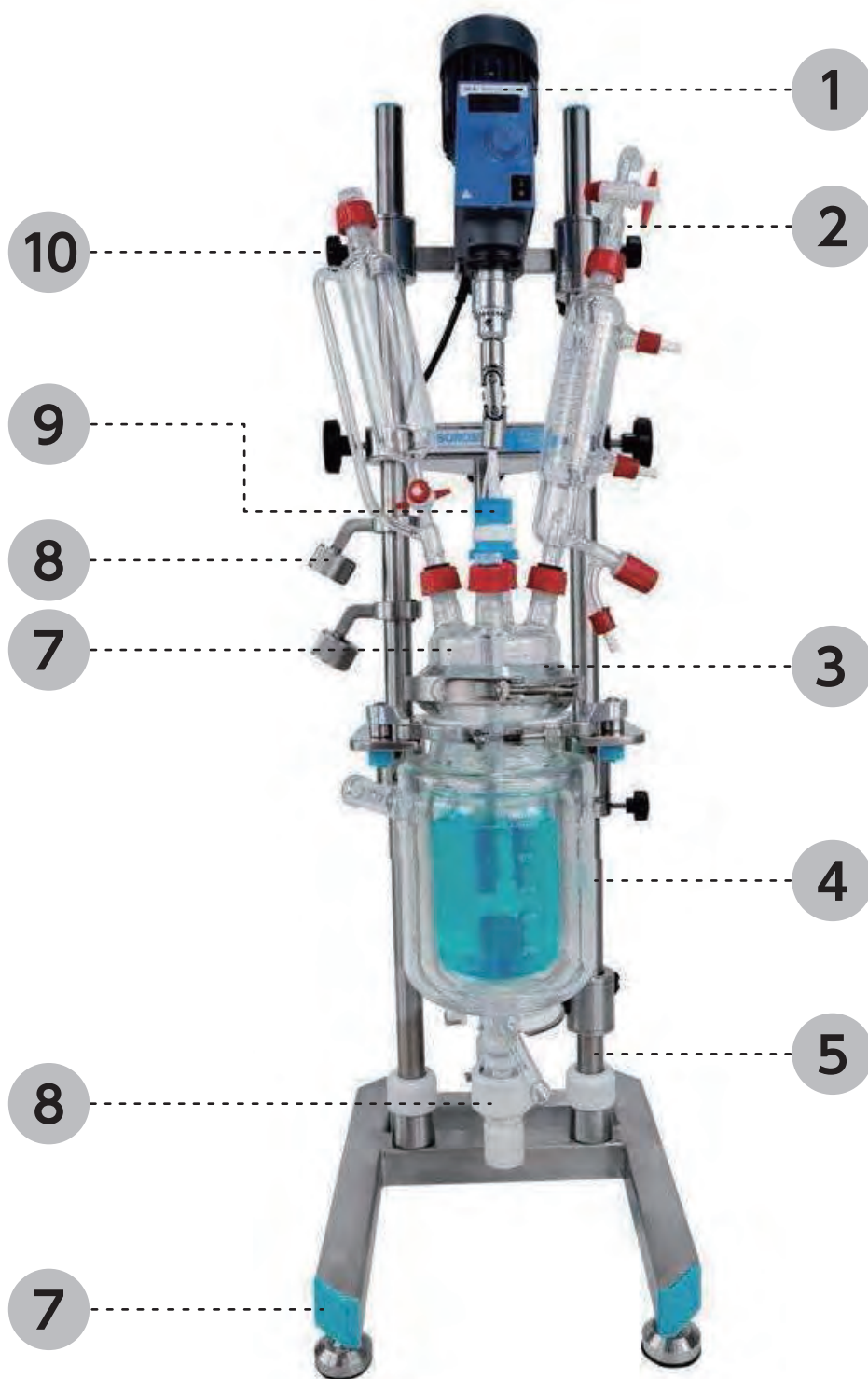

チューブ
ビペット
スポイト

磁製器具
粉碎

ガラス
樹脂器具

保護
安全

金属器具

樹脂器具

金属器具

分離
分注機器

洗浄
運搬
クリーン環境用品

理化学汎用機器

反応容器
遠心機
その他
クリーン環境用品

基本構成 (BLR)

番号	部品名称	数量
1	攪拌機	別売
2	コンデンサー	1
3	クランプ	1
4	ジャケット反応容器	1
5	位置調整	1

番号	部品名称	数量
6	排液バルブ	1
7	セパラルカバー	1
8	ホース類	御打合せ
9	攪拌シール	1
10	滴下ルート	1



ヘッチヒ社 高速遠心機



歴史 History

HETTICH社は1904年ドイツ国で医療機器製造メーカーとして創業。その後、遠心機の製造と開発に専念しました。

HETTICH遠心機は、品質、再現性、安全性、信頼性、静粛動作で知られています。HETTICH社では、すべての部門が新製品開発に携わっています。ACHEMA1976でのマイクロプロセッサ制御遠心機や、90年代のPC制御とローター位置決めを備えた業界初ロボテック遠心機の開発が含まれます。HETTICHが保有する200を超える特許は、これらの革新の一例です。



品質と信頼 Quality and Trust

1世紀以上にわたり、HETTICH社は品質と安全性を重視して製品を製造しており、世界中で認められています。HETTICHは、高品質の素材と経験豊富なドイツのエンジニアリングを組み合わせ、お客様の安全を守るパフォーマンスと耐久性を備えた製品を提供します。全ユニットは安全性がテストされており、国際規制基準にも準拠しています。ISO9001、ISO13485、ISO14001証明書に加え、CEやIEC61010などの国際適合マークは、HETTICHが遠心機と付属品の製造に細心の注意と責任を払っていることの証です。

ロボテック自動遠心機 Automated Centrifuges

HETTICH社はロボテック自動遠心機の世界的なリーディングカンパニーです。

25年以上前に最初のロボット統合型遠心機を導入して以来、HETTICH社は遠心機自動化技術のベンチマークを設定しています。

HETTICH社のユニットの品質、精度、安全性は世界的に認められています。HETTICH社は現在、自動化に適した4つの異なるモデルを提供しています。各モデルは、頻繁に使用される自動化設定で信頼性の高いパフォーマンスを実現するように設計されています。

Hettich EBA270 医療用途における優れた分離結果(医療用途では使用できません)

EBA270は臨床現場での使用のために特別に開発されたスイングアウトローターを備えた小型遠心機です。最大15mℓの血液チューブと尿チューブを最大4,000RPM/2,254RCFで遠心分離できます。90°ローターは分離ゲルを含む血液チューブの回転に最適です。

- IVDR準拠 (EU)2017/746
- 6検体スイングアウトローター付小型遠心機
- ノイズレベル:51dB(A)
- ショートサイクルモード用インパルスキー

max.RPM	4,000min ⁻¹
max.RCF	2,254
max.capacity	6×15mℓ
weight (approx)	14kg
Cat.No.	2300



チューブ
ビベット
スポイト

Hettich EBA280 | 280S シンプルなローター交換で汎用性が向上

EBA280およびEBA280Sは6個のローターの選択を提供します。ローターはクイックリリースシステムにより簡単に取り外し交換できます。ローターは所定の位置にロックされ、工具を使用したり余分な力を入れたりしなくても安全な状態が維持されます。デジタルコントロールパネルでは9つのプログラム設定を保持できます。

- IVDR準拠 (EU)2017/746
- 簡単交換:ロータークイックリリースシステム
- 6個のローターより選定
- 9個のプログラム設定

max.RPM	6,000min ⁻¹
max.RCF	4,146 5,071
max.capacity	6×50mℓ
weight (approx)	12kg
Cat.No.	1101 1102



磁製器具
粉砕機

ガラス
樹脂器具

保護
安全

Hettich MIKRO185 比類のない容量を備えた小さな設置面積

MIKRO185は12、18、24個のサンプルを収容でき、最大18,845RCFと4つのローター選択により、幅広いタスクに適しています。1213-Aローターの特別な設計により、スピнкаラムキット(ミニブレップ)も使用できます。

- コンパクトでパワフルなマイクロリットル遠心機
- IVDR準拠 (EU)2017/746
- 4個のローターより選択
- ノイズレベル:54dB(A) ローター1252-A

max.RPM	14,000min ⁻¹
max.RCF	18,845
max.capacity	24×2mℓ
weight (approx)	11kg
Cat.No.	1203



金属容器

樹脂器具

金属器具

分離
分注機器

Hettich MIKRO220 | 220R 高速かつ多機能

MIKRO220は18,000RPMという比類なき速度で回転し、わずか26秒で31,514RCFを実現します。0.2mℓマイクロチューブから50mℓコニコルチューブまで7種類のローターを選択することで、1台のマシンで多数の研究アプリケーションが可能になります。MIKRO220Rは冷却も使用でき、温度範囲は-20℃~+40℃です。

- IVDR準拠 (EU)2017/746
- 8個のローターより選択
- 9個のプログラム設定
- ショートサイクルモード用インパルスキー

max.RPM	18,000min ⁻¹
max.RCF	31,514
max.capacity	60×2ml
weight (approx)	21kg 42kg
Cat.No.	2200 2205



洗浄
運搬
クリーン環境用品

理化学汎用機器

その他
反応容器
遠心機
コニホ循環恒温槽

Hettich ROTOFIX 32A 頑丈で不可欠

ROTOFIX 32Aはその多用途性と堅牢な構造により、何十年にもわたってラボの日常業務の標準を確立してきました。ベンチトップ型遠心機はシンプルなユーザーインターフェースを備え、最大6×94mℓ、採血管40本、または50mℓコニカルチューブ8本までのサンプル量を回転します。ヘティヒの細胞学向けローターはほとんどの既存の漏斗/スライドシステムと互換性があり生体封じ込め蓋が付いています。

- IVDR準拠 (EU)2017/746
- 9個のローターより選定
- ノイズレベル:52dB(A) ローターNo.1628
- ショートサイクルモード用インパルスキー

max.RPM	6,000min ⁻¹
max.RCF	4,226
max.capacity	4×100mℓ
weight (approx)	23kg
Cat.No.	1206



Hettich UNIVERSAL 320 | 320R 普遍的な選択肢

UNIVERSAL 320はコンパクトで汎用性が高く不可欠な汎用遠心機です。優れたパフォーマンスと包括的なアクセサリにより、UNIVERSAL 320はプレート、血液チューブ、細胞培養、マイクロリットル、細胞学などの事実上あらゆる遠心作業を実行できます。

UNIVERSAL 320R このユニットは冷却も使用できます。使用温度範囲は-20℃~+40℃です。

- IVDR準拠 (EU)2017/746
- 18個のローターより選定
- 9段階加速/10段階減速
- ノイズレベル:48dB(A) ローターNo.1611

max.RPM	16,000min ⁻¹
max.RCF	24,900
max.capacity	4×200mℓ
weight (approx)	31kg 52kg
Cat.No.	1401 1406



Hettich ROTINA 380 | 380R 高速かつ省スペース設計

たった1つのローターで複数のアプリケーション向けの幅広いアクセサリをサポートする高性能ユニットです。そのサイズと性能により、ほとんどの臨床、研究、工業研究所によって理想的なベンチトップ遠心機となります。

ROTINA 380R このユニットは冷却も使用できます。使用温度範囲は-20℃~+40℃です。

- IVDR準拠 (EU)2017/746
- 8個のローターより選択
- 9段階加速/10段階減速
- 98個のプログラム設定

max.RPM	15,000min ⁻¹
max.RCF	24,400
max.capacity	4×290mℓ
weight (approx)	51kg 81kg
Cat.No.	1701 1706



Hettich ROTINA 420 | 420R 1つのローターで多くのソリューションを実現

このコンパクトなデスクトップ遠心機は、大量のサンプル用に開発されました。単一のコスト効率の高いローターで、600mℓボトルを4本、血液チューブ140本、マイクロタイタープレート16枚、15mℓコニカルチューブ52本の最大容量を備えています。

ROTINA 420Rは冷却も使用でき、温度範囲は-20℃~+40℃です。

- IVDR準拠 (EU)2017/746
- 5個のローターより選択
- 9段階加速/10段階減速
- 98個のプログラム設定

max.RPM	15,000min ⁻¹
max.RCF	24,400
max.capacity	4×600mℓ
weight (approx)	75kg 108kg
Cat.No.	4701 4706



チューブ
スピナー
スロート

磁気器具
粉砕

ガラス
樹脂器具

保護/安全

金属器具

樹脂器具

金属器具

分離/分注機器

洗浄/運搬
クリーン環境用品

理化学汎用機器

その他
反応器具/遠心機
ユニボ徳環恒温槽

Hettich ROTANTA 460 | 460R 多目的の使用できる優れたベンチトップ

8種類のローターより選択でき、広範囲のアプリケーションに対応できます。

大量の血液チューブ、コニカルチューブ、プレート、ボトルのサンプルを回転させることが出来ます。450mlの血液バッグを収納を可能にする特殊バケットもご提案できます。

ROTANTA 460R このユニットは冷却も使用できます。使用温度範囲は-20℃～+40℃です。

- IVDR準拠 (EU)2017/746
- 8個のローターより選定
- 9段階加速/19段階減速
- 98個のプログラム設定

max.RPM	15,000min ⁻¹
max.RCF	24,400
max.capacity	4×750ml
weight (approx)	101kg 141kg
Cat.No.	5650 5660



チューブ
ビペット
スロイト

磁製器具
粉砕

ガラス
樹脂器具

保護
安全

金属器具

樹脂器具

金属器具

分離
分注機器

洗浄
運搬
クリーン環境用品

理化学汎用機器

その他
反応器具
遠心機
コリボ循環恒温槽

Hettich ROTIXA 500RS 設置面積が小さい-大量生産

耐久性のあるコンポーネンツにより、ROTIXA 500RSは耐久年数が長く信頼性の高いユニットとなっています。高いサンプル容量と最大18,038RCFにより、4×450~1,000mlの血液バッグに適しています。特別に設計されたバケットは遠心分離中に血液バッグを直立に保ち、血液の分離を向上させます。

最大10,000mlのボトル4本、特殊ラック、様々な用途のコンテナや容器に対応します。

このユニットは冷却運転が可能です。使用温度範囲は-20℃～+40℃です。

- IVDR準拠 (EU)2017/746
- 5個のローターより選定
- 89個のプログラム設定
- 9段階加速/19段階減速

max.RPM	11,500min ⁻¹
max.RCF	18,038
max.capacity	4×1,000ml
weight (approx)	219kg
Cat.No.	4950



Hettich ROTO SILENTA 630RS 最大12リットルまでの選択

血液バッグの迅速かつ効率的な遠心分離において高く評価されています。1回の実行で最大12リットルのサンプルまたは12個の血液バッグを回転できます。可能な限り最適なフィット感を提供するために4か所または6か所のローターオプションも利用できます。

最大2,000mlの容器を6本収納できます。

このユニットは冷却運転ができます。使用温度範囲は-20℃～+40℃です。

- IVDR準拠 (EU)2017/746
- 3個のローターより選定
- 9段階加速/19段階減速
- 98個のプログラム設定

max.RPM	6,000min ⁻¹
max.RCF	6,520
max.capacity	6×2,000ml
weight (approx)	355kg
Cat.No.	5005



Hettich ZENTRIMIX 380R 均質化-迅速かつ効率的

デュアル遠心機ZentriMix 380Rは研究および分析での数多くの日常業務を容易にし、または部分的に可能にします。例として可溶性の高い成分や混合が難しい成分の混合や密閉(滅菌)バイアル内でのナノ粒子の製造などが挙げられます。組織破壊の為に強力な冷却により特別な利点が得られます。標準的なラボシェイカーと比較して騒音レベルは非常に低くなります。

- 革新的なデュアル遠心機
- 効率的な均質化、混合、粉砕が可能
- スイングアウトローターも使用可能なので通常の遠心分離も使用できます。

max.RPM	2,500min ⁻¹
max.RCF	1,048
max.capacity	6×50ml
weight (approx)	81.5kg
Cat.No.	3200



Hettich MIKRO 220 Robotic 高速かつコンパクト

MIKRO 220自動遠心機はPC操作を備えた空冷式のマイクロリットル遠心機です。最大2.0mLのチューブ(マイクロリットルチューブ等)を迅速かつ安全に遠心分離します。ライフサイエンス研究室のサンプル調整などの日常業務に最適です。

- max.RCF:18,516
- max.RPM:13,000min⁻¹
- 重量:27kg
- 冷却:空冷式
- 寸法:W410×D414×H267mm

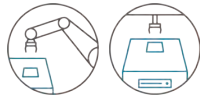

Hettich SBS 300 | 300R Robotic 高速かつコンパクト

ハイスループットスクリーニングにおけるマイクロプレート用に開発されたフロントローディング自動遠心機です。Z軸だけでなくXY軸を介して全面からも荷重を加えることができ、特にロボット搬送に適しています。コンパクトな設計によりオートメーションにおける幅広い用途が可能になります。堅牢な構造により継続的な使用を可能にし、高い処理能力を発揮できます。300Rは外部チャラーとの組み合わせで冷却運転を可能にします。

- max.RCF:4,615
- max.RPM:6,300min⁻¹
- 重量:70kg
- 冷却:空冷式
- 寸法:W412×D508×H313mm



Hettich ROTINA 380 | 380R | 380RC ROBOTIC 高速かつコンパクト

ROTINA 380自動遠心機は温度制御の有無にかかわらず、マイクロタイタープレートと採血管を遠心分離できます。ベンチトップまたは床置きを選べることが可能です。日常的な臨床診断における自動ワークステーションに最適です。使用目的は臨床サンプルの他に細胞サンプルや細菌サンプルの調整です。

- max.RCF:4,696
- max.RPM:51,000min⁻¹
- 重量:81kg | 113kg | 120kg
- 冷却:空冷式
- 寸法:W470×D579×H447mm | 680×579×447mm | 470×579×622mm

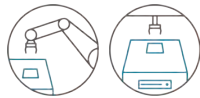

Hettich ROTANTA 460 ROBOTIC 高性能自動遠心機のトップモデル

ROTANTA 460 ROBOTIC自動遠心機は業界をリードする自動化システムに多く組み込まれております。ROTANTA 460はハイスループットスクリーニングの為に臨床検査室で20年以上遠心分離を行ってきた実績があり、標準基準であり業界のリーダーです。ROTANTAは市場における唯一の高Gフォース、大容量モデルです。

- max.RCF:6,446
- max.RPM:62,000min⁻¹
- 重量:159kg
- 冷却:空冷式
- 寸法:W554×D697×H684mm



チューブ
ピペット
スポイト

磁製器具
粉砕

ガラス
樹脂器具

保護/安全

金属器具

樹脂器具

金属器具

分離/注液器具

洗浄/運搬
クリーン環境用品

理化学汎用機器

その他
反応容器/遠心機
サンプル循環恒温槽

クルーマ社 ダクトレス・ヒュームフード

歴史 History

CRUMA社は1974年スペイン国バルセロナで設立されました。以来、ダクトレス・ヒュームフード、安全キャビネット、薬品保管庫、計量キャビネット、バイオセーフティキャビネットなどの専門メーカーとして世界的に認知されています。

CRUMA社の製品は、研究者の安全を第一優先とし、作業環境を保護するように設計されています。これらはEU国際規格に従って、EN ISO9001:2015に含まれる事項に従って製造されています。



ベストセラーモデル Best Seller Model

Gシリーズ(プラグ&プレイ)

CRUMA Gシリーズ ダクトレス・ヒュームフードは、納入時のお客様操作がほとんど必要ないように設計されています。

必要なのは、目的の場所に置き、フィルターを取り付け、プラグを差し込むだけです。それらを主電源に接続して作業を始めてください。名前が示すとおり、プラグインしてプレイするだけで簡単です。

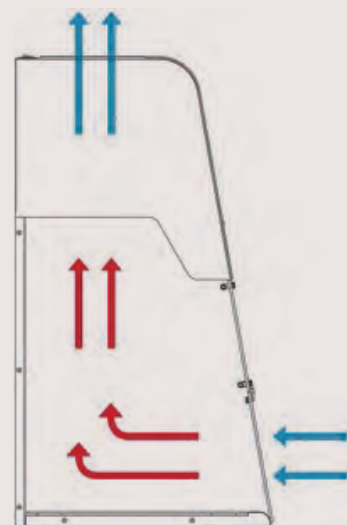

気流をコントロール Airflow Control

すべてのPlug&Playドラフトは、CRUMAが開発し特許を取得した新しい過システム(発明特許)を使用しています。

このシステムは、内部で発生する汚染ガス、ヒューム、粒子を保持し、実験室内の空気を常に新しくし、漏洩の可能性がある漏れを回避することでオペレーターを保護します。

作業者の安全、環境問題を低コストでシンプルに解決

クルーマ社製ダクトレス・ヒュームフード（室内循環方式）では、ダクト配管・工事などが必要なく機器費用と組立費のみで抑えられます。

- ダクト配管・工事不要**
- 室内空気循環による
空気浄化効果**
- 空調熱ロスの低減**
- 設置場所自由**
(オプションで移動台を取付け可)

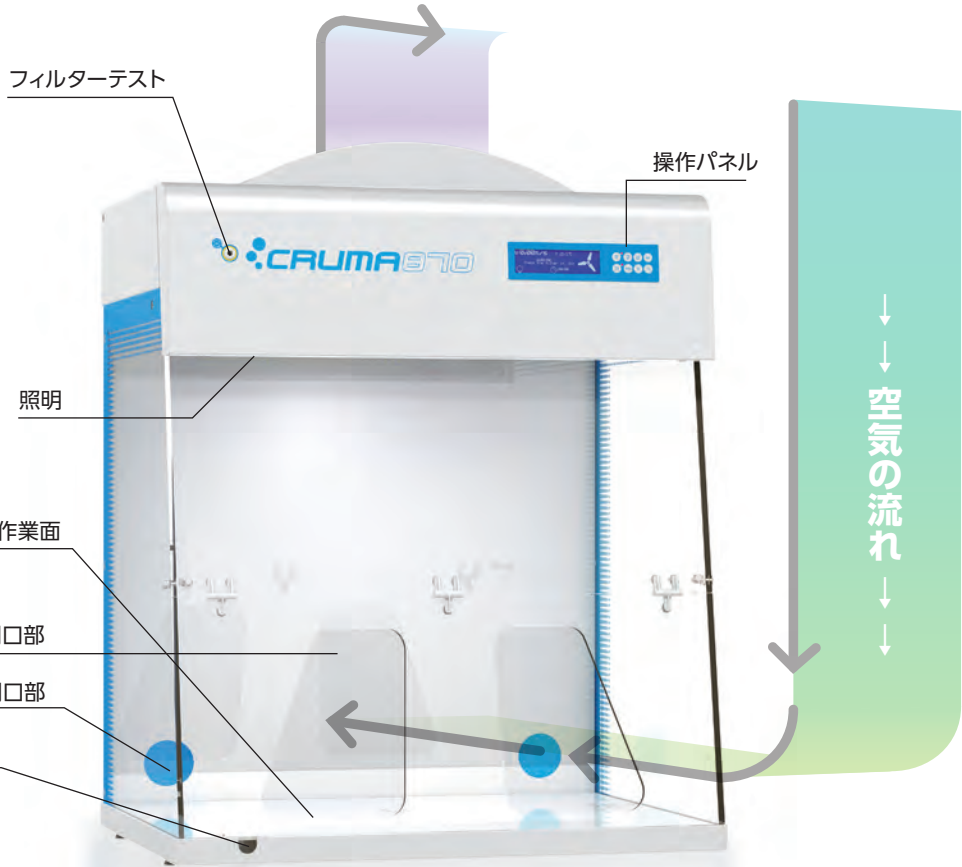

チューブ / ビベット / スポイト / 磁製器具 / 粉砕 / ガラス / 樹脂器具 / 保護 / 安全 / 金属器具 / 樹脂器具 / 金属器具 / 分離 / 分注機器 / 洗浄 / 運搬 / フリー / 環境用品 / 理化学汎用機器 / その他 / 反応器具 / 遠心機 / コラボ循環恒温槽

■ フィルター

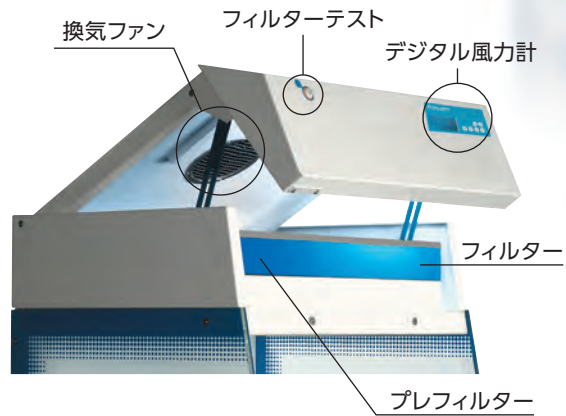

■ フィルター正面図



■ USB接続イメージ



オプション

■ モバイラー「可動式移動台」

装置を安全に研究室に置いたり、ほかの場所へ移動させるときに使用します。移動台には4輪のキャスターがついており、2輪をロックでき安全性を確保できます。

■ 電源電圧トランス

	一次側	二次側
AC	100 / 220V	1P, 200VA
AC	200 / 220V	1P, 4KVA



- 研究者が呼吸する時、有害なガス、固体・粉体の化学物質を吸引してしまうと健康リスクを引き起こしてしまう恐れがあります。
- 健康への影響を配慮して、いかなる場合でも危険濃度の最小値を超えないように、多くの化学薬品には作業時の曝露限界値(OEL)が設定されています。これらの有害物質は、研究室での日々の作業に関連して防止、保護の施行、保護の施行条例が適応されています。クローマ社製ダクトレス・ヒュームフードで使用しているフィルターは独自の分子ろ過技術、さらには分子と微粒子を融合したHEPAフィルターで広範囲の研究において高性能なろ過性能を発揮します。
- 活性炭フィルターにミニUSBが付属されており、有効期限、フィルター種類が本体に認識されます。

■ フィルター交換イメージ

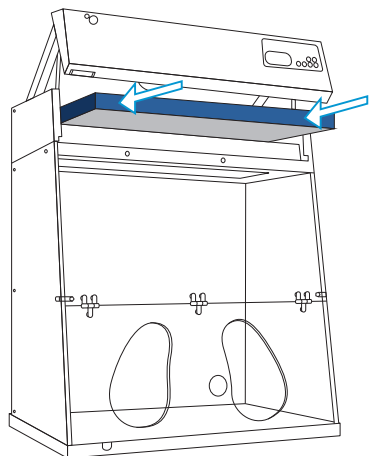

- **Aタイプ**：ケトン、エーテル、アルコール、環状溶剤などの、ろ過に理想的です。割合が低いという条件で無機酸類を使用することもできます。ただし、過剰な酸を使用すると、活性炭素に吸着されず、本体に損傷を与える恐れがあります。
- **BEタイプ**：無機酸類、塩基性物質、およびH₂S、H₂SO₄、SO₃などの揮発性硫黄化合物のろ過に理想的です。本フィルターは、活性炭素に金属化合物と中和塩が含まれていますので有機蒸気と併せて使用することができます。
- **Kタイプ**：NH₃とアミンに理想的で、有機化合物にも使用できます。金属錯体塩が含まれています。
- **Fタイプ**：ホルムアルデヒド、ホルモール、誘導体、および有機化合物に理想的です。炭素がCu(銅)に含浸されており、無機酸類と一緒に決して使うべきではありません。
- **ABEKタイプ**：有機物、無機物、およびNH₃/アミンの割合が類似している場合の混合タイプに使用します。

■ ヒュームフード用フィルター

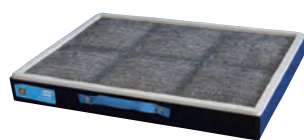

ヒュームフードの活性炭フィルターは全てEN-141規格の条項に従って含浸、製造および試験されています。各フィルターは下記に記載されている生成品を吸着する目的で設計されています。

■ HEPAフィルター



HEPAフィルターの浄化性能は、直径0.3μm以上の微粒子を99.995%除去できます。(EN-1822準拠)

クローマ用フィルター

コードNo.	型番	入数	フィルタータイプ	対応	価格(税抜)
0-1324-21	A001	1	Aタイプ	蒸気と有機溶剤(ケトン、エーテル、アルコール及び環状溶剤)	¥112,000
0-1324-22	AD001	1	Aタイプ+HEPAフィルター	蒸気と有機溶剤(ケトン、エーテル、アルコール及び環状溶剤)と粉体	¥250,000
0-1324-23	B001	1	BEタイプ	Cl ₂ 、HCl、HNO ₃ などの無機質ガスと揮発性硫黄化合物(H ₂ S、H ₂ SO ₄ 、SOなど)	¥139,000
0-1324-24	BD001	1	BEタイプ+HEPAフィルター	Cl ₂ 、HCl、HNO ₃ などの無機質ガスと揮発性硫黄化合物(H ₂ S、H ₂ SO ₄ 、SOなど)と粉体	¥292,000
0-1324-25	K001	1	Kタイプ	NH ₃ の蒸気とアミン、有機化合物	¥170,000
0-1324-26	KD001	1	Kタイプ+HEPAフィルター	NH ₃ の蒸気とアミン、有機化合物と粉体	¥307,000
0-1324-27	F001	1	Fタイプ	ホルムアルデヒド、ホルマリン、誘導体 注1	¥136,000
0-1324-28	FD001	1	Fタイプ+HEPAフィルター	ホルムアルデヒド、ホルマリン、誘導体と粉体 注1	¥282,000
0-1324-29	MX001	1	ABEKタイプ	Aタイプ、BEタイプ、Kタイプの混合タイプ	¥185,000
0-1324-30	MXD001	1	ABEKタイプ+HEPAフィルター	Aタイプ、BEタイプ、Kタイプの混合タイプと粉体	¥337,000
0-1324-31	FL001	1	HEPAフィルター	粉体	¥170,000
0-1324-32	A002	1	Aタイプ	蒸気と有機溶剤(ケトン、エーテル、アルコール及び環状溶剤)	¥112,000
0-1324-33	AD002	1	Aタイプ+HEPAフィルター	蒸気と有機溶剤(ケトン、エーテル、アルコール及び環状溶剤)と粉体	¥250,000
0-1324-34	B002	1	BEタイプ	Cl ₂ 、HCl、HNO ₃ などの無機質ガスと揮発性硫黄化合物(H ₂ S、H ₂ SO ₄ 、SOなど)	¥139,000
0-1324-35	BD002	1	BEタイプ+HEPAフィルター	Cl ₂ 、HCl、HNO ₃ などの無機質ガスと揮発性硫黄化合物(H ₂ S、H ₂ SO ₄ 、SOなど)と粉体	¥292,000
0-1324-36	K002	1	Kタイプ	NH ₃ の蒸気とアミン、有機化合物	¥170,000
0-1324-37	KD002	1	Kタイプ+HEPAフィルター	NH ₃ の蒸気とアミン、有機化合物と粉体	¥307,000
0-1324-38	F002	1	Fタイプ	ホルムアルデヒド、ホルマリン、誘導体 注1	¥136,000
0-1324-39	FD002	1	Fタイプ+HEPAフィルター	ホルムアルデヒド、ホルマリン、誘導体と粉体 注1	¥282,000
0-1324-40	MX002	1	ABEKタイプ	Aタイプ、BEタイプ、Kタイプの混合タイプ	¥185,000
0-1324-41	MX002	1	ABEKタイプ+HEPAフィルター	Aタイプ、BEタイプ、Kタイプの混合タイプと粉体	¥337,000
0-1324-42	FL002	1	HEPAフィルター	粉体	¥147,000

注1:こちらのフィルターを選択される場合は、一度弊社にご相談ください。

※過塩素酸HClO₄は使用できません。

型番が002シリーズのフィルターは、ダクトレスヒュームフード670型専用です。

デュポン
スベット
スボイト

磁製器具
粉砕

ガラス
樹脂器具

保護/安全

金属器具

樹脂器具

金属器具

分離/分注機器

洗浄/運搬
クリーン環境用品

理化学汎用機器

その他
反応器具/遠心機
クリーン環境用品

コードNo.	0-1024-12	0-1024-13	0-1024-23	0-1024-24	0-1024-61	0-1024-62
型番	670型 Gタイプ※1	670型 GSタイプ※2	870型 Gタイプ※1	870型 GSタイプ※2	990型 Gタイプ※1	990型 GSタイプ※2
価格(税抜)	¥1,045,000		¥1,228,000		¥1,448,000	
風量(m³/h)	112		160		160	
平均表面速度(m/s)	0.5		0.5		0.5	
内部容積(m³)	0.202		0.316		0.398	
換気(回/分)	9.2		8.5		6.8	
総電力消費量(W)	57		57		60	
使用電源 電圧/周波数	AC230V 50-60Hz※3					
LED照明量(Lm)	1300		1100		1100	
騒音レベル(dB)	55		55		58	
平均組立て時間(min)	30		30		30	
内部寸法(mm) 横幅(W)×奥行(D)×高さ(H)	W576 × D563 × H620		W776 × D566 × H720		W976 × D566 × H720	
外部寸法(mm) 横幅(W)×奥行(D)×高さ(H)	W600 × D600 × H937		W800 × D600 × H1037		W1000 × D600 × H1037	

※規格はAFNOR NFX-211:2009に基づく

※1 Gタイプ：活性炭フィルター1枚使用 ※2 GSタイプ：活性炭フィルター+HEPAフィルターもしくは活性炭フィルター等2枚使用可能です。

※3 AC100Vでご使用の場合は別途、昇圧トランス(¥48,000)が必要となります。



最小
コンパクトサイズ



670型



870型

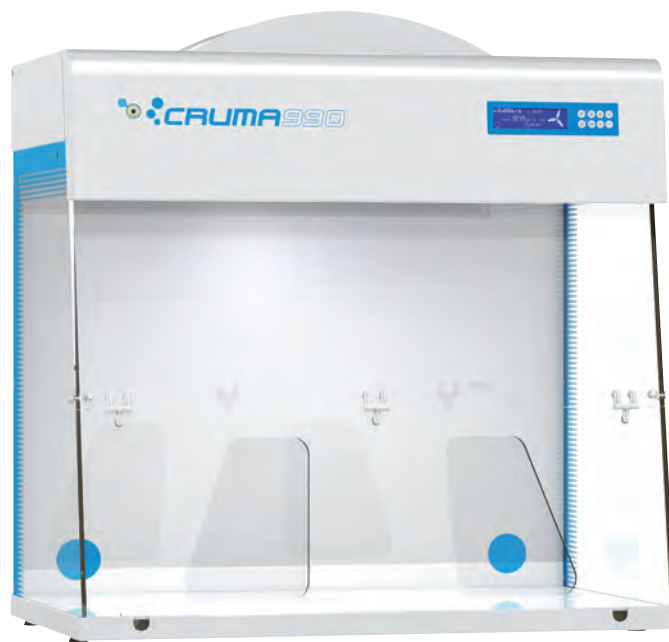

990型

デュポン
ベペット
スロイト

磁製器具
粉砕

ガラス
樹脂器具

保護/安全

金属器具

樹脂器具

金属器具

分離/注機

洗浄/運搬
フロン環境用品

理化学汎用機器

その他
反応器具/遠心機
コロナ循環恒温槽

コードNo.	0-1024-51	0-1024-52	0-1024-41	0-1024-42	0-1024-31	0-1024-32
型番	1010型 Gタイプ※1	1010型 GSタイプ※2	1200型 Gタイプ※1	1200型 GSタイプ※2	CRUMA ECO Gタイプ※1	CRUMA ECO GSタイプ※2
価格(税抜)	¥1,522,000		¥1,682,000		¥738,000	
風量(m³/h)	160		160		175	
平均表面速度(m/s)	0.5		0.5		0.5	
内部容積(m³)	0.508		0.697		0.287	
換気(回/分)	5.3		3.9		9.25	
総電力消費量(W)	60		60		60	
使用電源 電圧/周波数	AC230V 50-60Hz※3					
LED照明量(Lm)	850		800		900	
騒音レベル(dB)	58		58		57	
平均組立て時間(min)	30		30		30	
内部寸法(mm) 横幅(W)×奥行(D)×高さ(H)	W976 × D566 × H920		W1176 × D760 × H779		W778 × D569 × H760	
外部寸法(mm) 横幅(W)×奥行(D)×高さ(H)	W1000 × D600 × H1237		W1200 × D800 × H1097		W798 × D600 × H1012	

※規格はAFNOR NFX-211:2009に基づく

※1 Gタイプ：活性炭フィルター1枚使用 ※2 GSタイプ：活性炭フィルター+HEPAフィルターもしくは活性炭フィルター等2枚使用可能です。

※3 AC100Vでご使用の場合は別途、昇圧トランス(¥48,000)が必要となります。

エコノミーで
エコロジーなタイプ



ECO型
※底板はありません。



1010型



1200型

デュポン
スベット
ポイント

磁製器具
粉砕

ガラス
樹脂器具

保護/安全

金属器具

樹脂器具

金属器具

分離/注液機器

洗浄/運搬
クリーン環境用品

理化学汎用機器

その他
反応容器/遠心機
コソホ循環恒温槽

CAUMA 大型 ダクトレス・ヒュームフード

コードNo.	1200XL型Gタイプ※1	1200XL型GSタイプ※2
価格(税抜)	お問い合わせ	
風量(m³/h)	160	
平均表面速度(m/s)	0.5	
内部容積(m³)	1.258	
換気(回/分)	2.1	
総電力消費量(W)	60	
使用電源	AC230V50-60Hz※3	
LED照明量(Lm)	800	
騒音レベル(dB)	58	
内寸:W×D×H(mm)	1176×967×1106	
外寸:W×D×H(mm)	1200×1000×1422	



1200XL

大型サイズ



※規格はAFNOR NFX-211:2009に基づく

※1 Gタイプ:活性炭フィルター1枚使用

※2 GSタイプ:活性炭フィルター+HEPAフィルターもしくは活性炭フィルター等2枚使用可能です。

※3 AC100Vでご使用の場合は別途、昇圧トランス(¥48,000)が必要になります。

CAUMA ダクトレス・ヒュームフード Gシリーズ

3枚のフィルター(最大6枚)を差し込むことができます

AFNOR NFX15-211:2009基準のクラス1に準拠



G-1



G-3

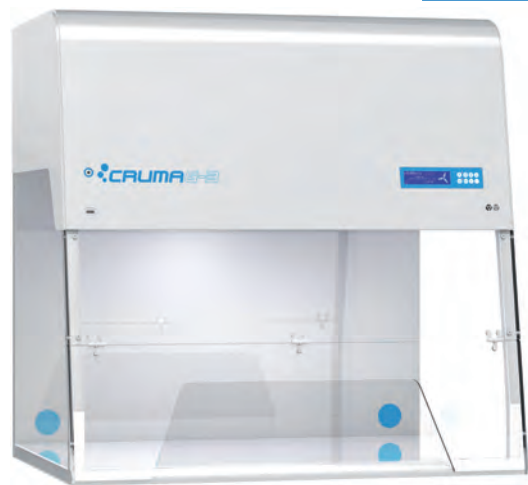

コードNo.	G-1	G-2	G-3
価格(税抜)	お問い合わせ		
風量(m³/h)	157		
平均表面速度(m/s)	0.5		
内部容積(m³)	0.32	0.4	0.67
換気(回/分)	8.13	6.47	4.2
総電力消費量(W)	91	91	174
使用電源	AC230V50-60Hz		
LED照明量(Lm)	900		
騒音レベル(dB)	45		
内寸:W×D×H(mm)	776×600×762	976×600×762	1176×800×762
外寸:W×D×H(mm)	797×650×1195	997×650×1195	1197×850×1195

※規格はAFNOR NFX-211:2009に基づく

※フィルターは1枚使用から3枚使用までお選びいただけます。詳しくはフィルター組み合わせ表をご参照下さい。

※AC100Vでご使用の場合は別途、昇圧トランス(¥48,000)が必要になります。

デュポン
ヒースレット
スロイア

磁製器具
粉砕

ガラス
樹脂器具

保護/安全

金属器具

樹脂器具

金属器具

分離/注液器

洗浄/運搬
クリーン環境用品

理化学汎用機器

その他
反応容器/遠心機
クリーン環境温槽

コードNo.	G-4	G-5
価格(税抜)	お問い合わせ	
風量(m³/h)	157	
平均表面速度(m/s)	0.5	
内部容積(m³)	0.89	0.4
換気(回/分)	3.1	2.7
総電力消費量(W)	174	
使用電源	AC230V50-60Hz	
LED照明量(Lm)	900	
騒音レベル(dB)	45	
内寸:W×D×H(mm)	1576×800×762	1776×600×762
外寸:W×D×H(mm)	1597×850×1195	1797×650×1195

※規格はAFNOR NFX-211:2009に基づく
 ※フィルターは1枚使用から3枚使用までお選びいただけます。
 詳しくはフィルター組み合わせ表をご参照下さい。
 ※AC100Vでご使用の場合は別途、昇圧トランス(¥48,000)が必要になります。



G-4



G-5

取扱いに適したフィルター組合せ [NFX 15-211:2009に準拠]

クラス2		クラス1	
タイプG 液体取扱い		タイプ2G 液体取扱い	
タイプGS 液体と粉体取扱い		タイプ2GS 液体と粉体取扱い	
		タイプ2GD 液体と粉体取扱い (クリーンルーム対応)	

タイプD 粉体取扱い	
タイプDD 粉体取扱い (クリーンルーム対応)	
タイプ2DD 粉体取扱い HEPA補助フィルター (クリーンルーム対応)	

換気ファン
 活性炭フィルター
 HEPAフィルター

チューブ
ビペット
スポイト

磁製器具
粉砕機

ガラス
樹脂器具

保護/安全

金属器具

樹脂器具

金属器具

分離/注液機器

洗浄/運搬
クリーン環境用品

理化学汎用機器

その他
反応容器/遠心機
ガラス/樹脂器具



コードNo.	P-1	P-2
価格(税抜)	お問い合わせ	
風量(m³/h)	175	
平均表面速度(m/s)	0.5	
内部容積(m³)	0.236	
換気(回/分)	9.6	8.3
総電力消費量(W)	73	91
使用電源	AC230V 50-60Hz	
LED照明量(Lm)	900	
騒音レベル(dB)	58	
内寸:W×D×H(mm)	710×556×610	1110×556×610
外寸:W×D×H(mm)	800×600×1137	1200×600×1137



※規格はAFNOR NFX-211:2009に基づく
 ※AC100Vでご使用の場合は別途、昇圧トランス(¥48,000)が必要になります。

デュポン
 ビーケット
 スポイラー
 磁製器具
 粉砕

CAUMA 薬品庫 ストレージカップボード
Laboratory equipment made in Barcelona



化学薬品の
 安全な収納、
 保管が可能です



AR2010
 ※試薬瓶ボトルは
 付属していません。



2010 ECO

コードNo.	AR2010	2010 ECO2
価格(税抜)	お問い合わせ	
内部容積(m³)	0.567	0.567
収納容積	最大100L ^{*1}	最大80L ^{*1}
総電力消費量(W)	91	47
使用電源	AC230V 50-60Hz ^{*2}	
LED照明量(Lm)	800Lux	1500Lux
騒音レベル(dB)	48	55
内寸:W×D×H(mm)	732×460×1388	760×468×1393
外寸:W×D×H(mm)	800×548×1845	800×500×1834

- ◆仕様
- セキュリティロック
 - ファン停止アラーム (AR2010のみ)
 - フィルター飽和検出システム警告 (AR2010のみ)

※規格はAFNOR NFX-211:2009に基づく
 ※1 トレー一段あたりの容量は最大25kgとなります
 ※2 AC100Vでご使用の場合は別途、昇圧トランス(¥48,000)が必要になります。

ガラス
 樹脂器具
 保護/安全
 金属器具
 樹脂器具
 金属器具
 分離/分注機器
 洗浄/運搬
 フリー環境用品
 理化学汎用機器
 その他
 反応器具/遠心機
 コラボ環境保温槽

behr

Labor-Technik

ベアー社 脂肪抽出装置



歴史 History

behr社は1951年ドイツ国で研究用機器メーカーとして設立されました。70年以上の歴史の中で、ケルダール窒素定量分析装置、ソックスレー抽出装置、元素分析装置などが開発されました。behr社は、操作性、コストパフォーマンスに優れた機器として、欧州、中東、北南米、アジアをはじめとする地域で評価されています。

品質管理 Quality Management

behr社の製品は、ドイツ本社工場のみで開発設計、および製造されており、EU諸国で最も厳格なドイツの安全基準に従っています。

behr社は研究分野における70年以上の経験を持ち、それは製品に反映されています。

最高品質のガラス製品を採用し、長期的に最高の分析結果を保証するよう細心の注意を払っています。behr社は常に革新を求め、製品の継続的な改善を行っています。すべての製品は、ドイツの規格だけでなく、EU、その他関連する国際規約および規制に従って製造されています。

新商品 New Item

ランドール法 半自動 高速脂肪抽出装置

ES2+2 ES6

Randall法抽出手順は3ステップで構成

Boiling (煮沸)、Rinsing (抽出)、Recovery (濃縮、乾燥)

同法による熱抽出は抽出時間が短く、サンプルへの負担が小さいです。従来法より50%~70%高速



半自動抽出システムES6は、高速抽出により時間とコストを節約します。
ランドール熱抽出システムは、従来のソックスレー抽出よりも数倍高速です。



ES6

チューブ
ビペット
スポイト

磁製器具
粉砕

ガラス
樹脂器具

保護/安全

金属器具

樹脂器具

金属器具

分離/注液機器

洗浄/運搬
クリーン環境用品

理化学汎用機器

その他
反応容器/遠心機
クリーン環境温槽

◆多検体ユニット

- ディスプレイ上の段階的でユーザーフレンドリーな指示操作
- すべてのサンプル位置に1つの加熱プログラムを適用し、サンプルそれぞれに個別の加熱を行います。
- 冷却水マニホールドにより、すべてのサンプルの均一な冷却が可能です。
- 特別に設計された behrotest®クーラーによる低い溶剤損失
- 個々の抽出アプリケーションに合わせて自由に構成可能な31個のプログラム
- ワンボタン操作で特に高速かつ簡単なプログラミングが可能
- 音声および視覚的なエラーメッセージ
- 過熱保護機能を内蔵
- 省資源冷却水節約プログラム

【使用範囲】

食品分析〉油脂分析〉飲料産業〉飼料分析〉
農業産業〉環境分析〉化学・プラスチック産業〉化粧品産業〉製薬産業〉研究開発研究所

【解析対象パラメータ】

抽出可能成分、抽出内容、脂肪、遊離脂肪、油分、
残留樹脂、結合脂肪、非脂肪、カフェイン、テイン、繊維、非抽出成分

【サンプル素材】

豆類、魚および魚製品、肉および肉製品、飼料、飼料および原材料、海産物、コーヒー、
ココアおよびココア製品、プラスチック、レバー、アーモンド、マジパン、牛乳および乳製品、栄養物、
油糧種子、オリーブ、マスタードシード、スイーツ、お茶、テキスタイル、セルロース

機種	項目説明	品番	価格(税抜)
ES6	6検体用、100ml 抽出チューブ付き	B00704624	¥2,820,000

◆ランドール抽出法 工程

- ①煮沸 ②リンシング(抽出) ③溶媒濃縮(乾燥)

◆特長

- 従来のソックスレー法より最大50%~70%高速
(サンプル材料に応じて)

ES6	
検体数	6
外形寸法(W×D×H)	72×52×67cm
重量	50kg
電源	230V、50/60Hz
消費電力	1500W
ディスプレイ	LCD
溶媒容量	60ml 最大75ml
溶媒回収	最大90%
再現性	±1%
温度範囲	20℃から260℃※1
時間設定幅	1 - 999分デジタル調整
プログラム数	31
冷却水 流量	2 L/min

※1 標準仕様では、冷却設備、機器は含まれておりません。

半自動抽出システム ES2+2 は、高速抽出により時間とコストを節約します。
ランドール熱抽出システムは、従来のソックスレー抽出よりも数倍高速です。



ES2+2

◆多検体ユニット

- ディスプレイ上の段階的でユーザーフレンドリーな指示操作
- すべてのサンプル位置に1つの加熱プログラムを適用し、サンプルそれぞれに個別の加熱を行います。
- 冷却水マニホールドにより、すべてのサンプルの均一な冷却が可能です。
- 特別に設計された behrotest®クーラーによる低い溶剤損失
- 個々の抽出アプリケーションに合わせて自由に構成可能な31個のプログラム
- ワンボタン操作で特に高速かつ簡単なプログラミングが可能
- 音声および視覚的なエラーメッセージ
- 過熱保護機能を内蔵
- 省資源冷却水節約プログラム

◆ランドール抽出法 工程

- ①煮沸 ②リンシング(抽出) ③溶媒濃縮(乾燥)

◆特長

- 従来のソックスレー法より最大50%~70%高速 (サンプル材料に応じて)

【使用範囲】

食品分析〉油脂分析〉飲料産業〉飼料分析〉
農業産業〉環境分析〉化学・プラスチック産業〉化粧品産業〉製薬産業〉研究開発研究所

【解析対象パラメータ】

抽出可能成分、抽出内容、脂肪、遊離脂肪、油分、
残留樹脂、結合脂肪、非脂肪、カフェイン、テイン、繊維、非抽出成分

【サンプル素材】

豆類、魚および魚製品、肉および肉製品、飼料、飼料および原材料、海産物、コーヒー、
ココアおよびココア製品、プラスチック、レバー、アーモンド、マジパン、牛乳および乳製品、栄養物、
油糧種子、オリーブ、マスタードシード、スイーツ、お茶、テキスタイル、セルロース

機種	項目説明	品番	価格(税抜)
ES2+2	4検体用、100ml 抽出チューブ付き	B00704623	¥1,971,000

ES2+2	
検体数	4
外形寸法(W×D×H)	56×52×67cm
重量	42kg
電源	230V、50/60Hz
消費電力	1000W
ディスプレイ	LCD
溶媒容量	60ml 最大75ml
溶媒回収	最大90%
再現性	±1%
温度範囲	20℃から260℃※1
時間設定幅	1 - 999分デジタル調整
プログラム数	31
冷却水 流量	2 L/min

※1 標準仕様では、冷却設備、機器は含まれておりません。

チューブ
ビペット
スポイト

磁製器具
粉砕

ガラス
樹脂器具

保護/安全

金属器具

樹脂器具

金属器具

分離/注液機器

洗浄/運搬
フライング環境用品

理化学汎用機器

その他
反応容器/遠心機
コソボ循環恒温槽

動物用ソコレックスSHウルトラ1810連続注射器

動物用一般医療機器

コードNo.	入数	バレル容量(ml)	可変容量(ml)	一目盛(ml)	針先	重量(g)	ストローク長(mm)	用途例	価格(税抜)
0-7498-01	1	0.1	0.02~0.1	0.005	5先	75	19.5	魚、鳩	¥24,200
0-7498-02	1	0.2	0.05~0.2	0.01	5先	75	23	魚、ひよこ、うさぎ	¥24,200
0-7498-03	1	0.3	0.05~0.3	0.025	5先	75	21	魚、鶏、アヒル、子豚	¥24,200
0-7498-04	1	0.5	0.1~0.5	0.05	5先	76	22.5	鶏、子豚、ガチョウ	¥23,100
0-7498-05	1	1	0.1~1	0.05	5先	90	19	鶏、豚	¥23,100
0-7498-06	1	2	0.3~0.2	0.1	5先	94	21	鶏、豚	¥23,100

0.02~2mlまでの高精度な注射を実現した軽量で丈夫な次世代の連続注射器です。

薬液と注射器をシリコンチューブで接続し、設定した容量を連続的に注射します(ニードルは別売です)。



ピストン

錆びにくいステンレス製ピストンです。0.1~0.3mlはFPM製の赤Oリングが付いており高い気密性を実現します。

ロックナット

連続注射時でも設定した容量が変わりません。

ニードルロック

ニッケルクロムメッキ真鍮製のルーアーロック式です。5基注射針を直接接続できます。

※10基注射針使用時は、付属アダプターが必要。

ハンドピース

ポリアミド製の手のひらにフィットする流線型の形を採用しています。長時間の注射でも疲れにくいです。

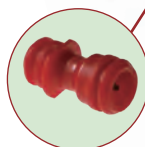

バルブカートリッジ

バルブパーツが一体型となり、パーツの紛失を軽減します。メンテナンス性も向上しています。

ガラスバレル

肉厚で丈夫な目盛付きガラスで、耐熱性・耐薬品性に優れています。

ドースセット

時計または反時計方向に回すことで簡単に容量設定可能です。



動物用ソコレックスSHウルトラ1810連続注射器(ボトルマウントタイプ)

動物用一般医療機器

コードNo.	入数	バレル容量(ml)	可変容量(ml)	一目盛(ml)	針先	重量(g)	ストローク長(mm)	価格(税抜)
0-7499-01	1	0.5	0.1~0.5	0.05	5先	90	22.5	¥24,200
0-7499-02	1	1	0.1~1	0.05	5先	100	19	¥24,200
0-7499-03	1	2	0.3~2	0.1	5先	105	21	¥24,200

動物用ソコレックスSHウルトラ1810連続注射器の仕様をそのまま引き継ぎ、ワクチンボトルからの薬液吸入を実現したボトルマウントタイプの注射器です。ワクチンボトルをバイアルホルダーに接続して、定量を連続的に注射できます(ニードルは別売です)。

ワクチンボトルの取付方法

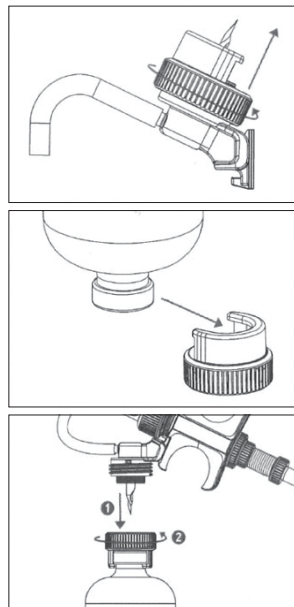

チューブ
/
ピペット
/
スポイト

磁製器具
/
粉砕

ガラス
/
樹脂器具

保護/安全

金属器具

樹脂器具

金属器具

分離/分注機器

洗浄/運搬
/
フライング環境用品

理化学汎用機器

その他
/
反応器具/遠心機
/
コソボ循環恒温槽

動物用ソコレックスSHクラシック173連続注射器

動物用一般医療機器

コードNo.	入数	バレル容量(mL)	可変容量(mL)	一目盛(mL)	針先	重量(g)	価格(税抜)
0-7500-01	1	0.3	0.025~0.3	0.025	5先	142	¥22,600
0-7500-02	1	0.5	0.1~0.5	0.1	5先	144	¥22,600
0-7500-03	1	1	0.1~1	0.05	5先	154	¥22,600
0-7500-04	1	2	0.3~2	0.1	5先	166	¥22,600
0-7500-05	1	5	0.5~5	0.5	5先	206	¥24,800
0-7500-06	1	10	1~10	1	5先	272	¥28,900

クラシックシリーズは、水溶性薬液やオイル系薬液などを高精度に連続注射できます。

※ ニードルは別売です

チューブで薬液を供給する以外に、バイアル固定アダプターやリザーバーからの薬液供給に変更することも可能です。



チューブ
ピペット
スポイト

磁製器具
粉砕

ガラス
樹脂器具

保護/安全

金属器具

樹脂器具

金属器具

分離/注液機器

洗浄/運搬
クリーン環境用品

理化学汎用機器

その他
反応容器/遠心機
クリーン環境用品

ニードルロック

ニッケルクロムメッキ真鍮製のルーアロック式です。5基注射針を接続できます。

※ 10基注射針使用時は、付属アダプターが必要。

バレルカバー

ニッケルクロムメッキ真鍮で耐食性に優れています。

フィンガーレスト

人間工学に基づいてデザインされたフィンガーレスト付きのハンドルで、手にフィットします。

チューブコネクター

ニッケルクロムメッキ真鍮製で、シリコンチューブやバイアル固定アダプター(オプション)など幅広いフィードソースに対応。

ガラスバレル

目盛付きのホウケイ酸ガラスを採用しているため、耐熱性・耐薬品性に優れています。

ハンドピース

ポリアミド製の手のひらにフィットする流線形を採用しています。長時間の注射でも疲れにくいです。

ロックナット

連続注射時でも設定した容量が変わりません。

動物用ソコレックスSHクラシック163連続注射器

動物用一般医療機器

コードNo.	入数	バレル容量(mL)	可変容量(mL)	一目盛(mL)	針先	重量(g)	価格(税抜)
0-7501-01	1	1	0.1~1	0.05	5先	146	¥22,600
0-7501-02	1	2	0.3~2	0.1	5先	156	¥22,600
0-7501-03	1	5	0.5~5	0.5	5先	196	¥24,800
0-7501-04	1	10	1~10	1	5先	264	¥28,900

ニードルロック

ニッケルクロムメッキ真鍮製のルーアロック式です。5基注射針を接続できます。

※ 10基注射針使用時は、付属アダプターが必要。

2リングハンドル

ポリアミド製で人差し指と中指をリングに入れて注射します。縦方向での注射用途に適しています。

ドースセット

時計または反時計方向に回すことで簡単に容量設定可能です。

チューブコネクター

ニッケルクロムメッキ真鍮製で、シリコンチューブやバイアル固定アダプター(オプション)など幅広いフィードソースに対応。

ガラスバレル

目盛付きのホウケイ酸ガラスを採用しているため、耐熱性・耐薬品性に優れています。

ロックナット

連続注射時でも設定した容量が変わりません。

※ ニードルは別売です



標準のチューブ接続による薬液供給以外に2種類のアクセサリ(別売)を用意しています。

■ バイアル固定アダプター

ワクチンボトルを注射器に取り付けることのできるアタッチメントです。工具なしで簡単に取付することができます。オートクレーブ滅菌にも対応しています。

コードNo.	入数	価格(税抜)
0-7502-01	1	¥6,800

■ PP製リザーバー

PP製リザーバーを使用するには接続バルブが必要です。

コードNo.	入数	仕様	価格(税抜)
0-7503-01	1	リザーバー 60mL	¥7,700
0-7503-02	1	リザーバー 125mL	¥7,900
0-7503-03	1	リザーバー 250mL	¥8,300
0-7503-04	1	接続バルブ	¥3,500



動物用ソコレックスSHプレミアム174連続注射器

動物用一般医療機器

コードNo.	入数	バレル容量(ml)	可変容量(ml)	一目盛(ml)	針先	重量(g)	価格(税抜)
0-7504-01	1	1	0.1~1	0.05	5先	132	¥39,100
0-7504-02	1	2	0.3~2	0.1	5先	144	¥39,100
0-7504-03	1	5	0.5~5	0.5	5先	184	¥42,400
0-7504-04	1	10	1~10	1	5先	254	¥49,500

ニードルコネクター

ニッケルクロムメッキ真鍮製のルーロック式です。5基注射針を直接接続できます。

※10基注射針使用時は、付属アダプターが必要。

バレルカバー

ニッケルクロムメッキ真鍮で耐久性に優れています。

フィンガーレスト

人間工学に基づいてデザインされたフィンガーレスト付きのハンドルで、手にフィットします。



チューブコネクター

ニッケルクロムメッキ真鍮製です。

三方弁

ステンレスDIN316Lを採用した耐薬品性に優れた材質。三方弁は取り外し可能な2-in-1の連続注射器。

ガラスバレル

目盛付きのホウケイ酸ガラスを採用しているため、耐熱性・耐薬品性に優れています。

ハンドピース

ポリアミド製の手のひらにフィットする流線型の形を採用しています。長時間の注射でも疲れにくいです。

ロックナット

連続注射時でも設定した容量が変わりません。

動物用ソコレックスSHクラシック164連続注射器

動物用一般医療機器

コードNo.	入数	バレル容量(ml)	可変容量(ml)	一目盛(ml)	針先	重量(g)	価格(税抜)
0-7505-01	1	1	0.1~1	0.05	5先	122	¥39,100
0-7505-02	1	2	0.3~2	0.1	5先	134	¥39,100
0-7505-03	1	5	0.5~5	0.5	5先	176	¥42,400
0-7505-04	1	10	1~10	1	5先	244	¥49,500

ニードルコネクター

ニッケルクロムメッキ真鍮製のルーロック式です。5基注射針を直接接続できます。

※10基注射針使用時は、付属アダプターが必要。

三方弁

ステンレスDIN316Lを採用した耐薬品性に優れた材質。三方弁は取り外し可能な2-in-1の連続注射器。

ドースセット

時計または反時計方向に回すことで簡単に容量設定可能です。



チューブコネクター

ニッケルクロムメッキ真鍮製です。

ガラスバレル

目盛付きのホウケイ酸ガラスを採用しているため、耐熱性・耐薬品性に優れています。

2リングハンドル

ポリアミド製で人差し指と中指をリングに入れて注射します。縦方向での注射用途に適しています。

ロックナット

連続注射時でも設定した容量が変わりません。

プレミアムシリーズは、**着脱式のパルプシステム**を採用した連続注射器です。
パルプシステムを取り外して使用すると堅牢な金属注射器として使用できます(※ニードルは別売です)。



■「通常の注射器」として

本体に直接ニードルを差し込むことにより、標準的な注射器として使用できます。薬液をニードルを使用してバレル内に注入して注射します。

■「連続式注射器」として

三方弁を本体に取り付けてることにより、連続式注射器として使用することができます。

あ

アルミトレー 39
圧力容器 118~120

い

椅子 81、82、87~90

う

ウォーターバス 92
腕カバー 28
運搬バット 35

え

エコグリーン商品(ステンレス) 45、46、56
エフテロングローブ 27
エプロン 26
遠心機 69、70、126~129
遠沈管 7、69
遠沈管立 8

お

オールプラスチックディスボシリンジ 12
温度制御システム 111、112
温度センサー 98

か

カート 78~80、86、87
回診車 78~80
解剖セット 61
角型ポット 37、38
角型ボトル 51
角バット 31
攪拌機 99、100
攪拌シール 101
攪拌シャフト 101
攪拌羽根 101
攪拌棒 101
活性炭マスク 27
カッセロール 14
活栓付ボトル 53
カップ(ステンレス) 40
カバーガラス 20
ガラス切 55
鉗子 60
感染症対策セット 26

き

キャップ 9
キャピラリーチューブ 12
金メッキ用マスクングテープ 103

く

クールインキュベーター 95、96
組バット 29
クランプ 61、62
クリーンチェア 87
クリーンブース 133~136
クリーンルーム用ステンレスカート 87
クリーンルーム用導電チェア 90
クリーンルーム用ペン 90
クリーンルーム用マスク 28
クリーンルーム用滅菌テープ 90
クリーンルーム用リボンヒーター 97

け

計量スコップ 25
計量スプーン 56
ケーキバット 33
検査容器 35

こ

抗菌商品(ステンレス) 43、44、56
高低温サーキュレーター 91、108~110
コーンラージ棒 21
コック 23
コネクター 24
コロニーカウンター 103
コンプレッションフィッティング 97

さ

サーキュレーター 91、108~110
作業台 76~78
サニタリーバット 30
皿 40
三角架 18
酸洗浄商品(ステンレス) 41、42

し

試験管 8
試験管ミキサー 103
自動ビュレット 67
脂肪抽出装置 139、140
ジャーテスター 102
試薬瓶 51、64
シューズカバー 28
循環恒温水槽用バスリキッド 115
循環装置 111
蒸発皿 17
蒸発防止ボール 92
シリンジ 12
真空断熱ホース 93、94、113、114
真空ポンプ 84

す

スコップ 22、25、56
スコップ(ガード付) 56
スターラー 104
スタンド 61
スポイト 9、11
スパチュラ 22
スプーン(グリーンパック) 90
スライドガラス 19
スライドガラス取り出し器 20

せ

静電防止指サック 82
正方皿 30
セル 54
洗浄瓶 53
洗浄ブラシ 74
染色バット 20
剪刀 58、59

た

台車 39
ダクトレスヒュームフード 131、133~136
タンク(ステンレス) 38、39
短型メスシリンダー 49

ち

チェア 81、82、87~89
チェックバルブ 24
注射器 141~143
チューブ 8、9
チューブカッター 55
チューブホルダー 8
超音波洗浄機 71~74
チラー 108~112、115

つ

積み重ね式ステンバット 33

て

低温恒温器 95
ディスボキャップ 28
ディスボセル 54
ディスボ白衣 26
ディスボペット 10
ディスボルーブ 21
テストチューブ 8、9
手付ビーカー 50
テルモシリンジ® 12

と

導電カラーマット	85
導電チェア	87~90
導電PVCシート	85
取手付バット	32,34
取手付ボトル	53
トレー	30,39,54
トング	16

な

仲子入りバット	36
流し台	75,76
長バット	34
投げ込みヒーター	97

に

乳鉢	13,14
----	-------

ね

ネジ口瓶	64
熱電対コネクタ	97
燃焼ボード	18
粘着マット	85

は

バイアル瓶	52
パイポンプ	68
バキュームシール	101
白衣	26
パストゥールピペット	10
バット	29,31,33,35
バット用アミ	31
バット用蓋	29
バレルポンプ	83
番重バット	30
パンチングワゴン	86,87
反応容器	118~120

ひ

PFAボトル	52,54
BOD測定器	105
ビーカー	40,50
PPボール	92
ピペット	10
ピペットコントローラー	67,68
ヒュームフード	133~136
ヒュームフード用フィルター	132
ビュレット	65,67
標本瓶	52
秤量瓶	52
広口瓶	51
ピンセット	25,57,58
ピンセット(グリーンパック)	90

ふ

ブフナーロート	18
フラスコ(PFA)	50
フラスコ用おもり	91
プラスチックピペット	10
ふるい	63
ブローア	9
フローモニター	24
フロキュレーター	102
フロストスライドガラス	19
分液ロート	22
粉体用ヒュームフード	137
分注器	64

へ

ヘラ	20
扁平缶	54

ほ

ホース	93,94,113,114
ホースクランプ	23
ホースクリップ	23
細口瓶	51
ポット	37
ポット(ステンレス)	40
ホットスターラー	104
ホットプレート	104
ボトル	51
ボトルトップディスペンサー	64~66
ポリイミドテープ	103
ポリスポイト	11
ボルテックミキサー	103
ポンプ	83,84

ま

マイクロチューブ	8,70
マスキングテープ	103
マスク	27
丸皿	40
丸底フラスコ(PFA)	50

む

ムッフ	61,62
-----	-------

め

メスシリンダー	49
メスフラスコ	47,48
メノー乳鉢	13
目盛付きポット	37

も

毛細管	12
-----	----

や

薬品庫	137
-----	-----

ゆ

指サック	82
------	----

ら

ラボジャッキ	55
ラボリアクター	121~124
ランドール脂肪抽出装置	139,140

り

リアクター(ガラス)	118
リアクター	119~124
リボンヒーター	97

る

ループ	21
るつぼ	15,16
るつぼ用フタ	15,16

れ

冷蔵庫	96
連続分注器	141~143

ろ

ロート	22
-----	----

わ

ワゴン	78~80,86,87
-----	-------------



ユラボジャパンはサイエンスを通じて

研究・開発環境の発展と多くの人の未来に貢献します



ユラボジャパン株式会社

本 社

〒594-1144
大阪府和泉市テクノステージ1丁目3-17
TEL.0725-53-4488 / FAX.0725-54-1955

東京営業所

〒113-0033
東京都文京区本郷2丁目15-10 第2大平ビル5F
TEL.03-3812-3531 / FAX.03-5802-4601



Search... ユラボジャパン レオナカタログ

https://julabo-japan.co.jp/leona_catalog